



gültig ab: 09/2021

Jubiläumskatalog

Beständigkeit und klare Prozesse trotz sich stetig verändernden Bedingungen sind heute wichtiger als je zu vor. Getreu dem Motto haben wir mit Herzblut nicht nur an unserem neuen Katalog Nr. 36 gearbeitet, den wir Ihnen mit Stolz präsentieren, sondern haben die Zeit genutzt, um Saro noch besser für Sie zu gestalten.

Mit dem Katalog Nr. 36 präsentieren wir Ihnen, neben unserem bekannten Sortiment nicht nur rund 800 neue Artikel aus den verschiedensten Segmenten, sondern auch neue Leistungen, die sich aus neuen Gegebenheiten der aktuellen Zeit herauskristallisiert haben. So tragen wir mit Stolz unsere neue Zertifizierung nach ISO DIN EN 9001 um Ihnen unsere Qualität und unseren Service auch in besonderen Zeiten bieten zu können.

Bewusst und verantwortungsvoll gegenüber uns und unserer Umwelt präsentieren wir Ihnen erstmalig unseren Katalog 36 rein digital. Speziell für diesen Nutzen, stellen wir Ihnen unsere neue Saro App vor, mit der Sie den Katalog stets in der Hosentasche griffbereit haben.

Unsere zielgerichtete Sortimentserweiterung um europäische Produkte, sowie Produkte mit der Klimaklasse 4, oder die Erweiterung unseres Sortiments für den Bedarf von professionellen Supermärkten, spiegeln dabei ebenfalls die Anforderungen und Entwicklungen des Marktes und unserer Kunden wider.

Wir machen Qualität bezahlbar!

Wir verstehen uns als Partner des Fachhandels und arbeiten täglich daran diese Partnerschaften pflichtbewusst zu pflegen. Schnell, zuverlässig und beständig – Jeden Tag!

Wir wünschen Ihnen viel Spaß beim Durch-„scrollen“ und freuen uns auf eine erfolgreiche Zusammenarbeit.



Walter Spangenberg
Geschäftsführer



Clemens Hardering
Vertriebsleiter



Pieter Derksen
Einkaufsleiter



Tonnie Cornielje
Verkaufsleiter Export

Wir stehen Ihnen jederzeit bei Fragen zur Seite und freuen uns darauf Sie zu beraten.



Sandbahn 6, 46446 Emmerich am Rhein, Deutschland



+49 (0) 2822 9258-0



+49 (0) 2822 18192



info@saro.de



www.saro.de



DIN EN ISO 9001
REG.-NR. 01 0120137

Unsere Serviceleistungen im Überblick



Breites Sortiment mit rund 1800 Artikeln aus den Bereichen Hotel, Restaurant, Catering und Supermarkt



Wie gewohnt erhalten Sie eine 24-monatige Garantie auf unsere Geräte. Für gekennzeichnete Geräte erhalten Sie sogar 5 oder 10 Jahre Garantie!



Reparaturservice für Großgeräte vor Ort und garantierte Ersatzteilversorgung für mindestens 10 Jahre



Den Großteil unseres Sortiments finden Sie im Planungsprogramm SWS. Bei Fragen zu unseren Artikeln oder zur Unterstützung beim Erstellen der Zeichnung, sprechen Sie uns einfach an!



Direkte Ansprechpartner für Service, Technik & Vertrieb



Stetige Qualitätskontrolle von ausgewählten Spezialisten in den Werken vor Ort, für einen hohen Qualitätsstandard



Versand innerhalb von 24 Stunden zu Ihnen, oder direkt zu Ihren Kunden



Wir bieten Serviceleistungen im Bereich der Logistik. Von Express bis zum 2-Mann Handling. Sonderwünsche? Sprechen Sie uns an!

Legende:



Starkstromanschluss



Gasanschluss



Steckerfertig geliefert



Brutto Gewicht in kg



Nicht Steckerfertig geliefert



Temperatur in °C



SARO Vor-Ort Service



Schubladen Abmessungen in mm



Made in Europe



Rost Abmessungen in mm



Abmessungen in mm



GN Behälter



Inhalt in Liter



Tassen

saro



1970

nahm Hans Spangerberg das erste Mal an der Anuga teil. Die Lebensmittelmesse in Köln zählt zu den führenden des Landes. Hier mit einem eigenen Stand dabei zu sein, war für Hans Spangerberg ein wichtiger Schritt zum Ausbau seines jungen Unternehmens. Zur Vorführung der Geräte, wie dem Gemüseschneider für die Profiküche, mussten erst einmal einfache Tische genügen – mehr ließ sich im PKW nicht transportieren.



Nachdem das Geschäft bislang immer noch von zu Hause geführt wurde, mussten mit dem zunehmenden Erfolg größere Räumlichkeiten her, die in Aachen gefunden wurden. Hier zog das Team in die ersten richtigen Büroräume mit angeschlossener Lagerhalle.

1973

stand abermals eine Vergrößerung an und Hans Spangerberg mietete die Büroräume am Bremer Weg in Emmerich am Rhein an. Seine Ehefrau Kitty unterstützt ihn weiterhin.



1980

zieht die Firma in ein größeres Gebäude An der Sandbahn 6, wo das Unternehmen bis heute beheimatet ist.



1971

gründet Hans Spangerberg die Spangerberg GmbH in Aachen mit einem Startkapital von 15.000 DM. Was als Nebentätigkeit begann, wuchs schnell zu einem florierenden Geschäft, sodass er schon bald seinen Hauptberuf als Marketingfachmann aufgab, um sich voll und ganz auf den Vertrieb von Küchenkleingeräten konzentrieren zu können. Zu den Topsellern zählten damals der Gemüseschneider Hällde, der bei vielen Universitäten und Firmen wie Lufthansa, Beiersdorf, Mercedes sowie in 15 Appetito Küchen zum Einsatz kam.

1975

konnte die Spangerberg GmbH die erste Million erwirtschaften. Ein großartiger Meilenstein, der Hans Spangerberg mit großen Stolz erfüllt. Dass er es einmal so weit bringen würde, hätte selbst er nicht vermutet. Von nun an wurden die Ziele also noch höher gesteckt.



1985

nimmt das Geschäft weiter Fahrt auf. Mit dem Kauf des neuen Außenlagers im Ossenbruch 7 stehen ab sofort größere Flächen zur Verfügung.

1982

wurde das Unternehmen von Spangerberg GmbH in Saro Gastro-Products umbenannt.

Firmenhistorie

1988

Steigen Sohn Walter Spangenberg und Tochter Tanja Spangenberg mit in das Unternehmen ein. Im Jahr 2008 übernimmt Walter Spangenberg die Geschäftsführung.



2010

wurden bereits 5 Millionen Saro-Artikel verkauft, darunter 16.000 Bain Maries, 24.000 Kaffeemaschinen, 19.000 Fritteusen, 47.000 Servierwagen, mehr als 800.000 GN-Behälter und 36.000 Abfallbehälter.

2003

wird mit Saro Hong Kong ein zusätzlicher Standort in Asien gegründet.



2015

zieht sich Seniorchef Hans Spangenberg aus dem Unternehmen zurück und überlässt seinem Sohn Walter das Geschäft.



1990

werden die ersten Niederlassungen in Europa und China eröffnet.



1995

gewinnt Saro einen weiteren Standort in den Niederlanden hinzu.



2004

etabliert Saro das Quality Check Büro in Guangzhou, um auch an den ferneren Produktionsstandorten die hohen Qualitätsstandards einhalten zu können. Alle Produktionsschritte werden bis heute regelmäßig strengen Kontrollen unterzogen.



2014

wird zum einen Saro Frankreich gegründet und außerdem die Lagerfläche in Emmerich am Rhein auf 8.000 Quadratmeter erweitert.

Firmenhistorie

2019

hat Saro sich mit der Unternehmensgruppe Feedaxess aus Frankreich und dessen Marken L2G und Groupe SEDA zusammengeschlossen. Seitdem zählt Saro zu den größten Importeuren für Gastronomie-Equipment in Europa. Außerdem konnten durch die Kooperation neue Märkte und Vertriebskanäle erschlossen werden. So ist nun auch die Ausstattung mit gastronomischer Einrichtung in Groß- und Supermärkten, Raststätten und Tankstellen möglich.



Die Zertifizierung nach DIN zieht eine Menge Arbeit nach sich – aber es lohnt sich.

2020

Saro ist nun nach DIN EN ISO 9001 zertifiziert.



DIN EN ISO 9001
REG.-NR. 01 0120137

2021

ist das Jahr der Neuerungen bei Saro und das will das Unternehmen mit einer Modernisierung des Logos ebenfalls nach außen zeigen.



2017 wachsendes Sortiment benötigt entsprechende Lagerflächen. 2017 wurde hier also noch einmal deutlich erweitert. Heute stehen in Emmerich am Rhein Hallen mit einer Fläche von über 10.000 Quadratmeter zur Verfügung.



Das Saro-Sortiment wächst mit jedem Jahr und so wundert es nicht, dass im Jahr 2019 bereits der 35. Katalog für den professionellen Großküchen-, Hotel- und Catering-Bereich erschienen ist. Während der Fokus in den Anfängen auf Küchenkleingeräten wie Gemüseschneidern lag, führt Saro mittlerweile ein Vollsortiment vom Kühl-tisch bis zum Kombidämpfer mit insgesamt 1.800 Katalogartikeln.

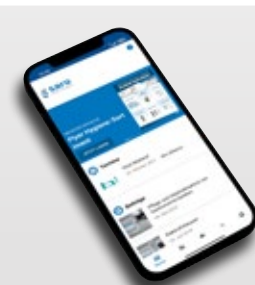

Saro sucht immer wieder neue Wege, um den Austausch mit den Kunden zu erleichtern. Aus diesem Grund wurde nun die erste Saro-App entwickelt. Sie ist über die gängigen App-Stores verfügbar und das komplette Saro-Portfolio damit abrufbar. Außerdem wurde ein praktischer Barcodescanner implementiert und das Unternehmen informiert seine Kunden über den Newsbereich der App über Neuheiten und exklusive Angebote.

Entdecken Sie unser vielseitiges Sortiment

Wir sind Lieferant für Gastronomiebedarf und Großküchentechnik und beliefern Kunden in Gastronomie, Hotel, Catering und Großküchen. Als Großhändler bieten wir Ihnen ein vollständiges Sortiment an Gastrobedarf zu fairen Preisen. Entdecken Sie unsere Produktvielfalt an Gastronomiebedarf von A wie Aufschnittsneider bis Z wie Zubereitungstisch.

1.

KÜHLUNG / PRÄSENTATION

- 1.01 Vitrinen / Kühlregale / Salatbars
- 1.02 Kühlschränke / Gewerbekühlschränke
- 1.03 Minibars / Flaschen- & Weinkühlschränke
- 1.04 Barcooler
- 1.05 Saladetten / Kühltsche
- 1.06 Pizzatische
- 1.07 Aufsatzkühlvitrinen
- 1.08 Tiefkühlschränke / Tiefkühltsche
- 1.09 Eiswürfelbereiter & Behälter
- 1.10 Schockfroster / Kühl - Tiefkühlzellen
- 1.11 Thermometer / Zubehör



2.

VORBEREITUNG KALT

- 2.01 Teigverarbeitung
- 2.02 Fleischverarbeitung
- 2.03 Gemüseverarbeitung
- 2.04 Stabmixer, Blender
- 2.05 Schneidemaschinen & Zubehör
- 2.06 Verpacken, Füllen, Vakuumieren
- 2.07 Thermometer, Waagen & Zubehör



3.

ZUBEREITUNG HEISS

- 3.01 Semiprofessionelle Standherde
- 3.02 700er Profi Kochlinie
- 3.03 900er Profi Kochlinie
- 3.04 Kochkessel / Kippbräter
- 3.05 Pfannen & Töpfe
- 3.06 Thermometer & Zubehör
- 3.07 Warmhaltevitrinen / Heiße Theken
- 3.08 Sous-Vide
- 3.09 Induktion
- 3.10 Braten / Grillen / Kochen
- 3.11 Frittieren
- 3.12 Toaster & Salamander
- 3.13 Warmhalten / Bainmarie / Hot Dog
- 3.14 Mikrowellen
- 3.15 Dörrgeräte / Heißluftöfen & Kombisteamer
- 3.16 Pizzaöfen / Dönergrills & Hähnchengrills



4.

BUFFET UND BANKETT

- 4.01 Heißes Buffet / kaltes Buffet
- 4.02 Kühlplatten / Wärmeplatten
- 4.03 Wärmebrücken / Buffetlampen
- 4.04 Bankettwagen - beheizt / Bainmarie Trolley
- 4.05 Saucenspender heiß und kalt / Suppenkessel / Chafing Dishes



5.

KAFFEE UND GETRÄNKEWELT

- 5.01 Kakaodispenser / Glühwein- & Heißwasserspender
- 5.02 Kaffeemaschinen & Zubehör
- 5.03 Getränkedispenser / Zitruspressen



6.

EDELSTAHL

- 6.01 Tische 600er / 700er / 800er Serie
- 6.02 Zerlegtische / Hackblöcke
- 6.03 Auspack- / Fülltsche
- 6.04 Spültische / Zu- und Ablauftsche
- 6.05 Schränke / Edelstahlhängeschränke / Schiebetürenschränke / Wärmeschränke
- 6.06 Wand- / Aufsatzborde / Regale
- 6.06 Gastronormbehälter / Roste

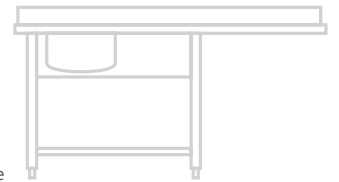

7.

REINIGUNG UND HYGIENE

- 7.01 Geschirr-, Gläser-, Topf- & Haubenspülmaschinen
- 7.02 Zubehör / Spülkörbe / Reiniger
- 7.03 Insektenschutz
- 7.04 Händetrockner / Papier- / Seifenspender / Föhn
- 7.05 Handwaschbecken
- 7.06 Armaturen / Vorspülbrausen
- 7.07 Desinfektion
- 7.08 Abfallbehälter / Mülleimer



8.

TRANSPORT UND AUFBEWAHRUNG / HOTEL

- 8.01 Regalwagen / Tablettwagen / Transportwagen
- 8.02 Regalsystem / Regalböden
- 8.03 Tellerstapler
- 8.04 Thermobehälter
- 8.05 Absperrpfosten / Tensatoren
- 8.06 Outdoor
- 8.07 Hotel / Wäschewagen
- 8.08 Kantenschutzsysteme

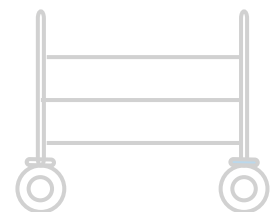

KÜHLUNG / PRÄSENTATION

A detailed microscopic image of ice crystals, showing a central cluster of small, rounded crystals that radiates outwards into larger, more complex, and feathery structures. The overall appearance is that of a snowflake or a similar crystalline formation, with a blue color palette.

KÜHLUNG / PRÄSENTATION

Kühlvitri­nen sind heutzutage nicht nur auf ihre reine Funktion, nämlich das Lagern und Bereithalten von Speisen unter optimalen Bedingungen, reduziert. Sie dienen auch dazu, als passive Präsentationshilfe Ihre Ware bestmöglich darzubieten und somit den Umsatz zu steigern.

Die SARO-Kühlvitri­nen vereinen diese Eigenschaften auch noch mit einer besonders energiesparenden Arbeitsweise. Unsere Kühlvitri­nen sind 4-seitig doppelverglast und somit zusammen mit ihrer geschlossenen Bauweise sehr energieeffizient. Die eingebaute Innenbeleuchtung sorgt dabei für die ansprechende Präsentation des Inhalts.

Alle SARO-Kühlvitri­nen verfügen über energiesparende Umluftkühlung mit automatischer Abtauung. Die eingesetzten Markenkompressoren und Ventilatoren garantieren einen leisen Betrieb und einstellbare Thermostate. Des Weiteren ermöglichen die höhenverstellbaren Roste eine optimale Anpassung an Ihre Bedürfnisse.

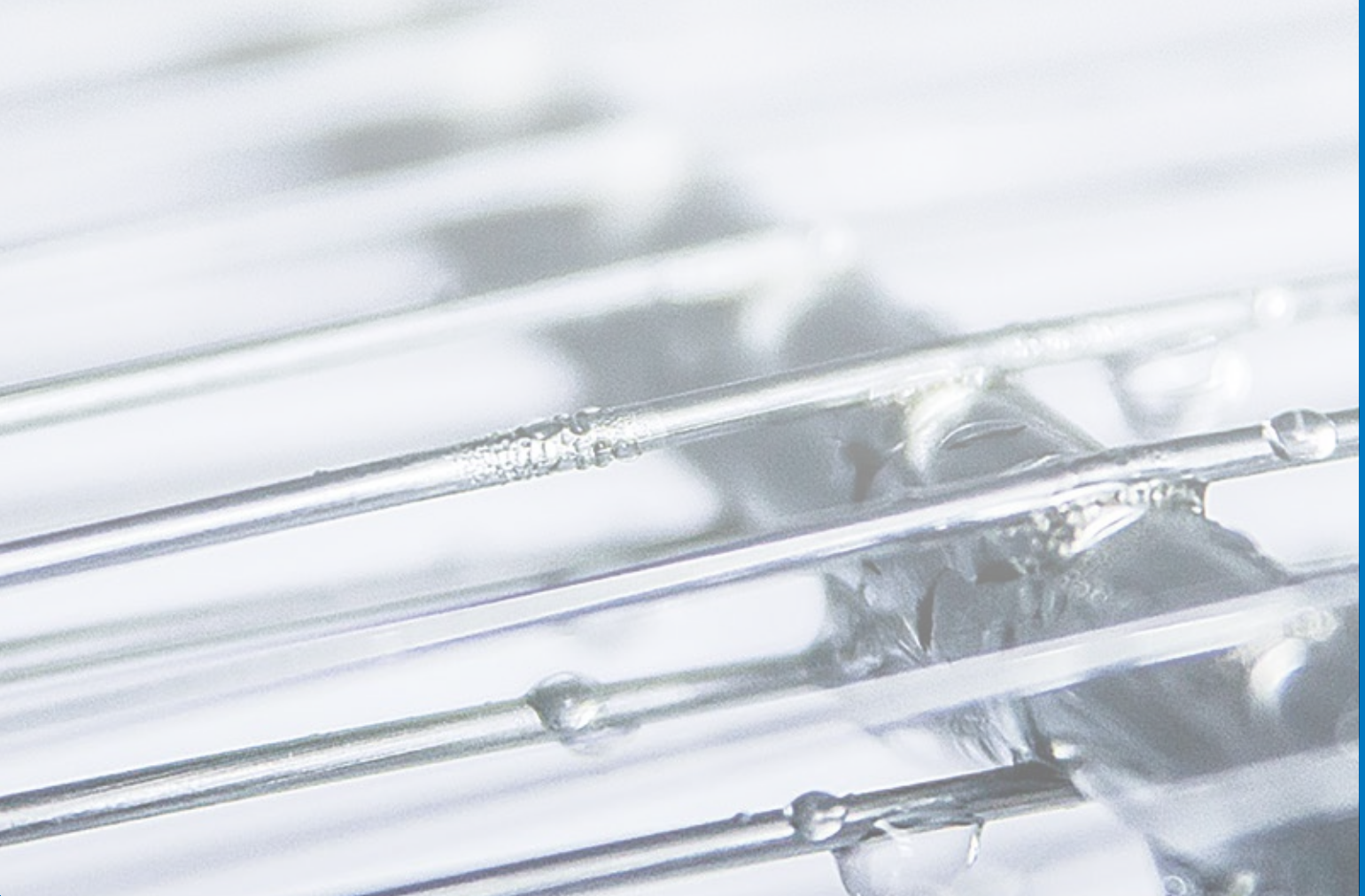

Die SARO-Kühlvitri­nen werden steckerfertig geliefert. Ab einer Bestellmenge von 10 Stück ist ein Bekleben der Geräte mit Ihrem eigenen Design/Branding auf Anfrage möglich.

Kühlung / Präsentation

Vitrinen / Kühlregale / Salatbars



LISETTE 160



Kühlvitrine

Modell LISETTE 100, 120 und 160

- Material: (Gehäuse) Edelstahl
- 4-seitig doppelverglast
- 2 höhenverstellbare Roste
- LED-Innenbeleuchtung
- Digitale Temperaturkontrolle (DIXELL)
- Automatische Abtauung
- Umluftkühlung
- Kältemittel: R600a
- Energieeffizienzklasse: C (Spektrum A bis G)



Modell	Bestell-Nr.	GTIN	Preis
LISETTE 100	323-3182	4017337037179	876,00 €
LISETTE 120	323-3185	4017337037186	1.064,00 €
LISETTE 160	323-3190	4017337037193	1.324,00 €

LISETTE 100	LISETTE 120	LISETTE 160
230 V - 50 Hz - 0,16 kW	230 V - 50 Hz - 0,16 kW	230 V - 50 Hz - 0,2 kW
+2 / +10	+2 / +10	+2 / +10
68	75	85
B 695 x T 462 x H 670 mm	B 695 x T 580 x H 670 mm	B 873 x T 580 x H 670 mm
85	115	146
Oben: B 642 x T 272 mm Unten: B 642 x T 308 mm	Oben: B 642 x T 372 mm Unten: B 642 x T 408 mm	Oben: B 820 x T 372 mm Unten: B 820 x T 408 mm



KATRIN schwarz

Kühlvitrine, 100 Liter

Modell KATRIN schwarz und weiss

- Material: (Gehäuse) Kunststoff
- 4-seitig doppelverglast
- 2 höhenverstellbare Roste, kunststoffbeschichtet
- LED-Innenbeleuchtung
- Digitale Temperaturkontrolle
- Umluftkühlung
- Automatische Abtauung
- Kältemittel: R600a
- Energieeffizienzklasse: B (Spektrum A bis G)



Modell	Bestell-Nr.	GTIN	Preis
KATRIN schwarz	330-1030	4017337330065	823,00 €
KATRIN weiß	330-1031	4017337330072	823,00 €



KATRIN weiss

230 V - 50 Hz - 0,16 kW	42,5
Innen: B 600 x T 395 (340) x H 380 mm Außen: B 682 x T 455 x H 675 mm	100
B 600 x T 308 mm	0 / +12





SOPHIE 120



Kühlvitrine

Modell SOPHIE 120 und 160

- Material: (Gehäuse) Edelstahl
- 4-seitig doppelverglast
- 2 höhenverstellbare Roste
- LED-Innenbeleuchtung
- Digitale Temperaturkontrolle
- Automatische Abtauung
- Umluftkühlung
- Kältemittel: R600a
- Energieeffizienzklasse: C (Spektrum A bis G)



Modell	Bestell-Nr.	GTIN	Preis
SOPHIE 120	330-1032	4017337330089	1.046,00 €
SOPHIE 160	330-1033	4017337330102	1.176,00 €
SOPHIE 120		SOPHIE 160	
230 V - 50 Hz - 0,18 kW	230 V - 50 Hz - 0,18 kW		
0 / +12	0 / +5		
57	65		
B 700 x T 580 x H 680 mm	B 875 x T 580 x H 680 mm		
Oben: B 628 x T 244 mm Unten: B 628 x T 329 mm	Oben: B 806 x T 313 mm Unten: B 806 x T 355 mm		
Ltr 130	160		



SC 70 weiß

Mini-Umluftkühlvitrine

Modell SC 70

- Material: (Gehäuse) Kunststoff
- 4-seitig doppelverglast
- 3 höhenverstellbare Roste, kunststoffbeschichtet
- LED-Innenraumbelichtung, separat schaltbar
- Digitale Temperaturkontrolle
- Automatische Abtauung
- Kältemittel: R600a
- Energieeffizienzklasse: C (Spektrum A bis G)



Modell	Bestell Nr.	GTIN	Preis
SC 70 weiß	330-10001	4017337038794	556,00 €
SC 70 schwarz	330-10051	4017337038824	556,00 €
SC 70 rot	330-10031	4017337038800	602,00 €
SC 70 grün	330-10041	4017337038817	602,00 €

230 V - 50 Hz - 0,18 kW	0 / +12	35
Innen: B 367 x T 305 x H 885 mm Außen: B 428 x T 386 x H 810 mm	B 357 x T 310 mm	68

auch in **weiteren**
Farben erhältlich



Kühlvitrine

Modell SC 80 weiß und schwarz

- Material : (Gehäuse) Kunststoff, weiß oder schwarz
- 4-seitig doppelverglast
- 3 höhenverstellbare Roste, kunststoffbeschichtet
- Türanschlag rechts (nicht wechselbar)
- LED-Innenraumbeleuchtung, separat schaltbar
- Digitaler Temperaturkontrolle
- Umluftkühlung mit Ventilator
- Automatische Abtauung
- Kältemittel: R600a
- Energieeffizienzklasse: C (Spektrum A bis G)



Modell	Bestell-Nr.	GTIN	Preis
SC 80 weiß	330-1007	4017337047956	586,00 €
SC 80 schwarz	330-1009	4017337047963	586,00 €
230 V - 50 Hz - 0,18 kW	+0 / +12	36	
Innen: B 367 x T 305 x H 635 mm Außen: B 428 x T 386 x H 960 mm	357 x 310 mm	78	



mit LED-Beleuchtung

SC 80 weiß



Kühlvitrine

Modell SC 100 weiß und schwarz

- Material: (Gehäuse) Kunststoff, weiß oder schwarz
- 4-seitig doppelverglast
- 4 höhenverstellbare Roste, kunststoffbeschichtet
- LED-Innenraumbeleuchtung, separat schaltbar
- Digitale Temperaturkontrolle
- Umluftkühlung
- Automatische Abtauung
- Kältemittel: R600a
- Energieeffizienzklasse: C (Spektrum A bis G)



Modell	Bestell-Nr.	GTIN	Preis
SC 100 weiß	330-1012	4017337330393	702,00 €
SC 100 schwarz	330-1013	4017337330409	702,00 €
230 V - 50 Hz - 0,18 kW	+0 / +12	40,5	
Innen: B 367 x T 305 x H 785 mm Außen: B 428 x T 386 x H 1110 mm	B 357 x T 310 mm	98	



SC 100 schwarz



Kühlvitrine mit Doppeltür

Modell SC 100 DT schwarz

- Material: (Gehäuse) Kunststoff, schwarz
- 4-seitig doppelverglast
- Glastüren vorne und hinten, gewölbt
- 4 höhenverstellbare Roste, kunststoffbeschichtet
- LED-Innenraumbeleuchtung, separat schaltbar
- Digitale Temperaturkontrolle
- Umluftkühlung
- Automatische Abtauung
- Kältemittel: R600a
- Energieeffizienzklasse: C (Spektrum A bis G)



Modell	Bestell-Nr.	GTIN	Preis
SC 100 DT schwarz	330-1015	4017337063314	790,00 €
230 V - 50 Hz - 0,18 kW	0 / +12	39 / 41,5	
Innen: B 365 x T 307 x H 710 mm Außen: B 429 x T 425 x H 1080 mm	B	98	



SC 100 DT schwarz





Um einen einwandfreien Betrieb der Kühlgeräte sicherzustellen, sollten Sie bei der Auswahl des Standortes folgende Hinweise beachten:

- Die Kühlgeräte möglichst in geschützten und schattigen Räumen platzieren
- Aufstellen der Geräte möglichst entfernt von Wärmequelle
- Für ausreichend Platz vor den Be- und Entlüftungsgittern sorgen, um eine optimale Belüftung der Kühleinheit zu gewährleisten



SC 280 weiß

Kühlvitrine Modell SC 280

- Material: (Gehäuse) Kunststoff, weiss
- 4-seitig doppelverglast
- 4 höhenverstellbare Roste, kunststoffbeschichtet
- LED-Innenraumbelichtung, separat schaltbar
- Einfach zu reinigen durch herausnehmbaren Boden
- Digitale Temperaturkontrolle
- Umluftkühlung
- Automatische Abtauung
- Kältemittel: R290
- Energieeffizienzklasse: C (Spektrum A bis G)



Modell	Bestell-Nr.	GTIN	Preis
SC 280	323-3205	4017337036868	1.924,00 €
230 V - 50 Hz - 0,26 kW	+3 / +8	118,5	
Innen: B 473 x T 418 x H 1478 mm Außen: B 520 x T 485 x H 1842 mm	B 411 x T 404 mm	217	



Kühlvitrine, 235 Liter Modell SVEN weiß und schwarz

- Material: (Gehäuse) Kunststoff
- 4-seitig doppelverglast
- 4 höhenverstellbare Roste, kunststoffbeschichtet
- 4 Lenkrollen (2 mit Feststellbremsen)
- Türanschlag rechts (nicht wechselbar)
- LED-Innenraumbelichtung, separat schaltbar
- Umluftkühlung
- Digitale Temperaturkontrolle
- Automatische Abtauung
- Kältemittel: R290
- Energieeffizienzklasse: B (Spektrum A bis G)



SVEN schwarz

Modell	Bestell-Nr.	GTIN	Preis
SVEN weiß	330-1035	4017337330058	1.449,00 €
SVEN schwarz	330-1036	4017337330300	1.449,00 €
230 V - 50 Hz - 0,25 kW	0 / +12	80,5	
Innen: B 440 x T 410 x H 1130 mm Außen: B 515 x T 485 x H 1689 mm	B 435 x T 347 mm	235	



Kühlvitrine, 400 Liter Modell LEONIE

- Material: (Gehäuse) Edelstahl
- 4-seitig doppelverglast
- 3 höhenverstellbare Roste, verchromt
- 4 Lenkrollen (2 feststellbar)
- LED-Innenraumbeleuchtung, separat schaltbar
- Digitale Temperaturkontrolle
- Umluftkühlung
- Automatische Abtauung
- Kältemittel: R290
- Energieeffizienzklasse: C (Spektrum A bis G)



Modell	Bestell-Nr.	GTIN	Preis
LEONIE	330-1100	4017337330195	3.396,00 €
230 V - 50 Hz - 0,5 kW	0 / +10 / 12	205	
Innen: B 553 x T 553 x H 1164 mm Außen: B 650 x T 650 x H 1908 mm	B 496 x T 562 mm	400	



LEONIE



Kühlregal Modell SIMON

- Material: (Gehäuse) Edelstahl
- Nachtrollo
- 4 Lenkrollen (2 feststellbar)
- 3 nichtverstellbare Regalböden, stahl pulverbeschichtet
- 4 x LED-Innenbeleuchtung, separat schaltbar
- Digitale Temperaturkontrolle
- Umluftkühlung
- Automatische Abtauung
- Kältemittel: R290
- Energieeffizienzklasse: F (Spektrum A bis G)



Modell	Bestell-Nr.	GTIN	Preis
SIMON	330-1070	4017337330126	2.370,00 €
230 V - 50 Hz - 1,3 kW	+2 / +10	106	
B 494 x T 674 x H 1742 mm	B 445 x T 280 mm	220	



SIMON



Eisvitrine Modell VENEZIA

- Material: (Gehäuse) Edelstahl
- Komplette klappbare Glasabdeckung
- Inklusive 4 x 1/3 GN-Behälter (115 mm tief)
- Auch geeignet für 8 x 1/6 GN-Behälter bis 115mm Tiefe
- Statische Kühlung
- 4 verstellbare Füße
- Digitale Temperaturkontrolle
- Automatische Abtauung
- Kältemittel: R290
- Energieeffizienzklasse: A (Spektrum A bis G)



Modell	Bestell-Nr.	GTIN	Preis
VENEZIA	330-1140	4017337043903	1.293,00 €
230 V - 50 Hz - 0,162 kW	-18 / -25	33	
B 805 x T 666 x H 356 mm	67		



VENEZIA



KUCHENTRÄUME & mehr...



Stellen Sie Ihre hausgemachten Kreationen zur Schau mit unseren diversen **Kuchenvitrinen!**

Kuchenvitrine, 108 Liter Modell ISABELL

- Material: (Gehäuse) Edelstahl
- 4-seitig doppelverglast
- 4 rotierende Roste, verchromt, separat ein-/ausschaltbar
- Abstand der Roste: 100 mm
- LED-Innenbeleuchtung an 2 Seiten, separat schaltbar
- Digitale Temperaturkontrolle
- Umluftkühlung
- Automatische Abtauung
- Kältemittel: R600a
- Energieeffizienzklasse: C (Spektrum A bis G)



Modell	Bestell-Nr.	GTIN	Preis
ISABELL	330-1034	4017337330249	1.471,00 €
230 V - 50 Hz - 0,23 kW	+2 / +10	54	
B 470 x T 470 x H 870 mm	Ø 382 mm	Ltr 108	



ISABELL



Kuchenvitrine, 100 Liter Modell SARINA

- Material: (Gehäuse) Kunststoff mit Edelstahlblende
- Doppelverglast
- 3 höhenverstellbare Glasböden
- Glasbodenabstand: 168 mm
- Regal manuell drehbar
- Automatisch schließende Tür
- LED-Innenbeleuchtung an 2 Seiten, separat schaltbar
- Digitale Temperaturkontrolle
- Umluftkühlung
- Automatische Abtauung
- Kältemittel: R600a
- Energieeffizienzklasse: C (Spektrum A bis G)



Modell	Bestell-Nr.	GTIN	Preis
SARINA	330-1125	4017337330263	1.192,00 €
230 V - 50 Hz - 0,1 kW	+2 / +8	55	
Ø 480 x H 1030 mm	Ø 390 mm	Ltr 100	



SARINA



Kuchenvitrine, 360 Liter Modell FRANZISKA

- Material: Gehäuseunterteil aus Edelstahl, Oberteil aus Glas
- Verstellbare Glasablagen
- Doppelt gehärtetes Glas
- Regal manuell drehbar
- Automatisch schließende Tür
- 5 Rollen, 2 gebremst
- LED-Innenbeleuchtung an 2 Seiten, separat schaltbar
- Digitale Temperaturkontrolle
- Umluftkühlung
- Automatische Abtauung
- Kältemittel: R290
- Energieeffizienzklasse: C (Spektrum A bis G)



Modell	Bestell-Nr.	GTIN	Preis
FRANZISKA	330-1127	4017337 047567	3.340,00 €
230 V - 50 Hz - 0,46 kW	+2 / +8	140	
Ø 680 x H 1750 mm	Ø 530 mm	Ltr 360	



FRANZISKA



Kühlung / Präsentation

Vitrinen / Kühlregale / Salatbars



PATRICIA

Kuchenvitrine, 650 Liter

Modell PATRICIA

- Material : Edelstahl
- 3 verstellbare Glasböden
- Doppelt gehärtetes Glas
- 4 Lenkrollen (2 feststellbar)
- LED-Innenbeleuchtung für jedes Regal und Boden, separat schaltbar
- Digitale Temperaturkontrolle
- Automatische Abtauung
- Umluftkühlung
- Kältemittel: R290
- Energieeffizienzklasse: C (Spektrum A bis G)



Modell	Bestell-Nr.	GTIN	Preis
PATRICIA	330-1145	4017337 047574	4.196,00 €
230 V - 50 Hz - 0,49 kW	+2 / +8	220	
B 1200 x T 805 x H 1445 mm	650		



JASMIN

Kuchenvitrine, 300 Liter

Modell JASMIN

- Material: (Gehäuse) Edelstahl
- 4-seitig doppelverglast
- 2 höhenverstellbare Glasböden
- 4 x LED-Innenbeleuchtung, separat schaltbar
- 4 Lenkrollen (2 feststellbar)
- Digitale Temperaturkontrolle
- Umluftkühlung
- Automatische Abtauung
- Kältemittel: R290
- Energieeffizienzklasse: C (Spektrum A bis G)



Modell	Bestell-Nr.	GTIN	Preis
JASMIN	330-1105	4017337330225	3.207,00 €
230 V - 50 Hz - 0,48 kW	+2 / +8	154	
B 915 x T 675 x H 1210 mm	300		

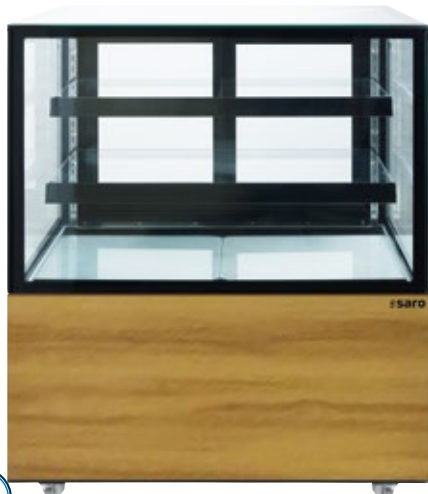

MAXIME

Kuchenvitrine mit Holzdekor, 300 Liter

Modell MAXIME

- Material: (Gehäuse) Holzdekor
- 4-seitig doppelverglast
- 2 höhenverstellbare Glasböden
- 4 x LED-Innenbeleuchtung, separat schaltbar
- 4 Lenkrollen (2 feststellbar)
- Digitale Temperaturkontrolle
- Umluftkühlung
- Automatische Abtauung
- Kältemittel: R290
- Energieeffizienzklasse: C (Spektrum A bis G)



Modell	Bestell-Nr.	GTIN	Preis
MAXIME	330-1106	4017337 047550	3.207,00 €
230 V - 50 Hz - 0,48 kW	+2 / +8	154	
B 915 x T 675 x H 1210mm	300		



Salatbuffet

Modell PREMIUM LINE SB-K 130 / 170 / 200 / 230 weiß

- Lieferung ohne GN-Behälter
- 17cm starke Granitplatte
- Thermostatgesteuertes Kühlsystem, statisch
- Wanne aus 304er Edelstahl
- Stellfläche für Teller
- Glas-Spuckschutz, fest
- Inkl. Räder, Beleuchtung und Ablasshahn
- Farbe hochglanzweiß mit weißer Granitplatte
- Kältemittel: R290



PREMIUM LINE SB-K 200 weiß

Modell	Bestell-Nr.	GTIN	Preis
SB-K 130 W	366-2000	4017337366002	3.200,00 €
SB-K 170 W	366-2005	4017337062171	3.380,00 €
SB-K 200 W	366-2010	4017337062188	3.830,00 €
SB-K 230 W	366-2015	4017337062195	4.420,00 €

230 V - 50 Hz - 0,57 kW

SB-K 130 W B 1300 x T 880 x H 1350 mm	GN 3 x 1/1	135/170 kg
SB-K 170 W B 1700 x T 880 x H 1350 mm	GN 4 x 1/1	150/195 kg
SB-K 200 W B 2000 x T 880 x H 1350 mm	GN 5 x 1/1	225/270 kg
SB-K 230 W B 2300 x T 880 x H 1350 mm	GN 6 x 1/1	275/335 kg



Salatbuffet

Modell PREMIUM LINE SB-K 130 / 170 / 200 / 230 braun-schwarz



- Lieferung ohne GN-Behälter
- 17cm starke Granitplatte
- Thermostatgesteuertes Kühlsystem, statisch
- Wanne aus 304er Edelstahl
- Stellfläche für Teller
- Glas-Spuckschutz, fest
- Inkl. Räder, Beleuchtung und Ablasshahn
- Farbe braun mit schwarzer Granitplatte
- Kältemittel: R290



PREMIUM LINE SB-K 200 braun-schwarz

Modell	Bestell-Nr.	GTIN	Preis
SB-K 130 B	366-2200	4017337062577	3.200,00 €
SB-K 170 B	366-2205	4017337062584	3.380,00 €
SB-K 200 B	366-2210	4017337062591	3.830,00 €
SB-K 230 B	366-2215	4017337063550	4.420,00 €

230 V - 50 Hz - 0,57 kW

SB-K 130 B B 1300 x T 880 x H 1350 mm	GN 3 x 1/1	135/170 kg
SB-K 170 B B 1700 x T 880 x H 1350 mm	GN 4 x 1/1	150/195 kg
SB-K 200 B B 2000 x T 880 x H 1350 mm	GN 5 x 1/1	225/270 kg
SB-K 230 B B 2300 x T 880 x H 1350 mm	GN 6 x 1/1	275/335 kg



DIE NEUE SARO APP IST DA!

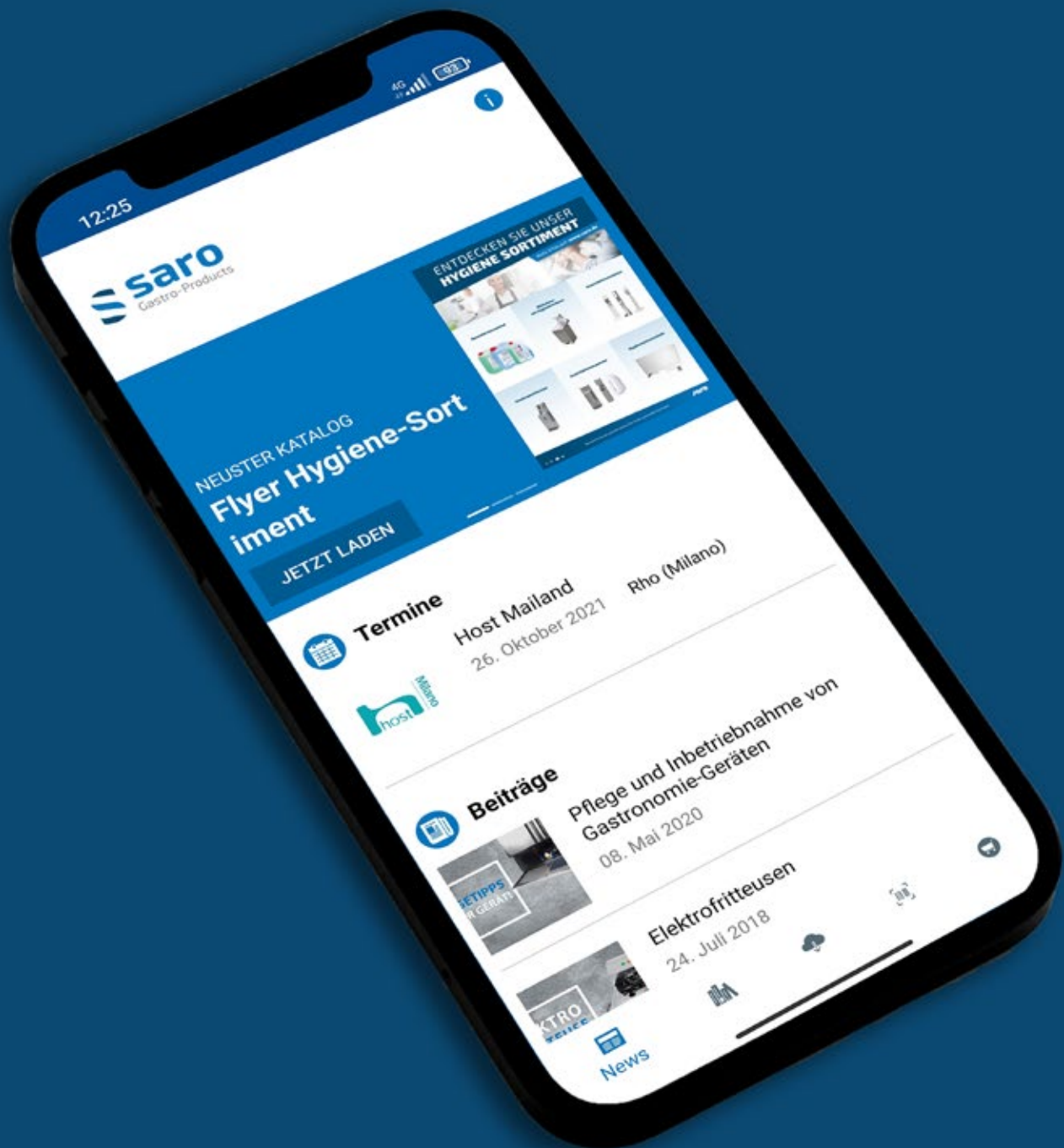

Gewerbekühlschrank - 1/1 GN Modell GN 350 TN

- Material: (Gehäuse und Innenraum) Edelstahl
- Tür selbstschließend
- 3 höhenverstellbare Roste
- Extra schmal, perfekt für kleine Küchen
- Digitale Temperaturkontrolle (DIXELL)
- Isolierung: 60 mm
- Umluftkühlung
- Automatische Abtauung
- Kältemittel: R600a
- Energieeffizienzklasse: C (Spektrum A+++ bis E)



Modell	Bestell-Nr.	GTIN	Preis
GN 350 TN	323-1019	4017337324279	2.055,00 €
230 V - 50 Hz - 0,46 kW	-2 / +8	GN 1/1 131	
Innen: B 364 x T 580 x H 1390 mm Außen: B 484 x T 735 x H 2010 mm	B 335 x T 530 mm	301	



GN 350 TN



Gewerbekühlschrank Modell EGN 650 TN

- Material: (Gehäuse und Innenraum) Edelstahl
- Selbstschließende Tür
- Türanschlag wechselbar
- Umluftkühlung
- Abtauung: automatisch
- Digitale Temperaturkontrolle (Dixell)
- Isolierung: 65 mm
- Geeignet für Umgebungstemperatur von ca. 16 bis 38 °C
- Kältemittel: R290
- Energieeffizienzklasse: D (Spektrum A+++ bis E)



Modell	Bestell-Nr.	GTIN	Preis
EGN 650 TN	465-3000	4017337050949	1.985,00 €
230 V - 50 Hz - 0,215 kW	-2 / +8	GN 2/1 149	
B 740 x T 830 x H 2000 mm	3 x B 534 x T 650 mm	650/465	



EGN 650 TN



Gewerbekühlschrank Modell EGN 1400 TN

- Material: (Gehäuse und Innenraum) Edelstahl
- Selbstschließende Tür
- Umluftkühlung
- Abtauung: automatisch
- Digitale Temperaturkontrolle (DIXELL)
- Isolierung: 60 mm
- Geeignet für Umgebungstemperatur von ca. 16 bis 38 °C
- Kältemittel: R290
- Energieeffizienzklasse: D (Spektrum A+++ bis E)



Modell	Bestell-Nr.	GTIN	Preis
EGN 1400 TN	465-3010	4017337061075	4.125,00 €
230 V - 50 Hz - 0,215 kW	-2 / +8	GN 2/1 149	
B 1480 x T 830 x H 2000 mm	6 x B 534 x T 650 mm	1300/960	



EGN 1400 TN





Um die Leistung der Kühlgeräte zu erhalten und eine lange Lebensdauer der Geräte zu gewährleisten ist eine regelmäßige Wartung erforderlich. Detaillierte Informationen entnehmen Sie bitte der Bedienungsanleitung:



- Während der Wartung muss das Gerät immer spannungsfrei sein
- Der Kondensator sollte alle drei Monate mit einem Staubsauger oder einer Bürste von oben nach unten gereinigt werden (Achtung, die Lamellen sind scharf!), **um den Anspruch der Herstellergarantie nicht zu gefährden.**
- Vorhandene Filter sollten in regelmäßigen Abständen entstaubt bzw. entfettet werden. Dazu eignet sich am besten Wasser mit fettlösendem Reinigungsmittel und eine Bürste. Die Filter können nach der Trocknung wiedeingesetzt werden.
- Überprüfen Sie regelmäßig die Dichtungen an Ihrem Gerät. Entfernen Sie Verschmutzungen, oder tauschen Sie spröde Dichtungen aus.
- Reinigen Sie den Innenraum sowie den Abfluss, um ein Abfließen von Tauwasser zu ermöglichen.
- Die kühltechnische Wartung darf ausschließlich durch qualifiziertes Fachpersonal ausgeführt werden.



GN 650 TN PRO

Kühlschrank MODELL GN 650 TN PRO

- Komplette Struktur innen & außen aus Edelstahl AISI 304 mit runden Innenkanten zur leichten Reinigung
- Isolierung 100 mm Dicke für bessere Energieeffizienz
- Automatische Abtauung und automatische Verdunstung von Kondenswasser
- Elektronischer Thermostat und digitale LED-Temperaturanzeige für genaue Steuerung und einfaches Ablesen (DIXELL)
- Selbstschließende Tür
- Magnetische Dichtung kann ohne Werkzeuge ausgetauscht werden
- Kältemittel: R600a
- Energieeffizienzklasse: B (Spektrum A+++ bis E)



Modell	Bestell-Nr.	GTIN	Preis
GN 650 TN PRO	323-10205	4017337057702	2.770,00 €
230 V - 50 Hz - 0,55 kW	-2 / +8	86	
Innen: B 533 mm x T 700 mm x H 1397 mm Außen: B 740 mm x T 830 mm x H 2010 mm	GN 2/1	521	



Gewerbekühlschrank - 2/1 GN

Modell TORE GN 700 TN

- Material: (Gehäuse und Innenraum) Edelstahl
- Selbstschließende Tür, Türanschlag wechselbar
- 3 höhenverstellbare Roste (2/1GN)
- Digitale Temperaturkontrolle (DIXELL)
- Isolierung: 65 mm
- Umluftkühlung
- Automatische Abtauung
- Kältemittel: R600a
- Energieeffizienzklasse: E (Spektrum A+++ bis E)



Modell	Bestell-Nr.	GTIN	Preis
TORE GN 700 TN	323-1020	4017337323043	2.364,00 €
230 V - 50 Hz - 0,35 kW	-2 / +8	140	
Innen: B 604 x T 680 x H 1397 mm Außen: B 740 x T 830 x H 2010 mm	685	GN 2/1	
B 540 x T 630 mm			



TORE GN 700 TN



Gewerbekühlschrank, 2-türig - 2/1 GN

Modell TORE GN 1400 TN

- Material: (Gehäuse und Innenraum) Edelstahl
- Selbstschließende Türen
- 3 höhenverstellbare Roste pro Tür (2/1GN)
- Digitale Temperaturkontrolle (DIXELL)
- Isolierung: 65 mm
- Umluftkühlung
- Automatische Abtauung
- Kältemittel: R290
- Energieeffizienzklasse: C (Spektrum A+++ bis E)



Modell	Bestell-Nr.	GTIN	Preis
TORE GN 1400 TN	323-1025	4017337323050	4.636,00 €
230 V - 50 Hz - 0,70 kW	-2 / +8	239	
Innen: B 1344 x T 680 x H 1397 mm Außen: B 1480 x T 830 x H 2010 mm	1476	GN 2/1	
B 540 x T 630 mm			



TORE GN 1400 TN



Gewerbekühlschrank, weiß

Modell GN 600 TNB

- Material: (Gehäuse) Stahl einbrennlackiert, weiß (Innenraum) Leichtmetall
- Tür selbstschließend
- 3 höhenverstellbare Roste pro Türe (2/1GN)
- Digitale Temperaturkontrolle (DIXELL)
- Isolierung: 60 mm
- Statische Kühlung mit Umluftventilator
- Automatische Abtauung
- Kältemittel: R600a
- Energieeffizienzklasse: C (Spektrum A+++ bis E)



Modell	Bestell-Nr.	GTIN	Preis
GN 600 TNB	323-1024	4017337324460	1.967,00 €
230 V - 50 Hz - 0,30 kW	-2 / +8	160	
Innen: B 564 x T 680 x H 1384 mm Außen: B 680 x T 810 x H 2000 mm	537		
B 540 x T 630 mm			



GN 600 TNB





GN 1200 TNB



Gewerbekühlschrank, weiß

Modell GN 1200 TNB

- Material: (Gehäuse) Stahl einbrennlackiert, weiß
(Innenraum) Leichtmetall
- Türen selbstschließend
- Digitale Temperaturkontrolle (DIXELL)
- Isolierung: 60 mm
- Statische Kühlung mit Umluftventilator
- Automatische Abtauung
- Kältemittel: R290
- Energieeffizienzklasse: C (Spektrum A+++ bis E)



Modell	Bestell-Nr.	GTIN	Preis
GN 1200 TNB	323-1028	4017337324439	3.074,00 €
230 V - 50 Hz - 0,60 kW	°C -2 / +8	kg 205	
Innen: B 1224 x T 680 x H 1384 mm Außen: B 1340 x T 810 x H 2000 mm	Ltr 1172	GN 2/1	
3 x B 540 x T 630 mm je Türe			



EGN 650 TNG



Gewerbekühlschrank mit Glastür

Modell EGN 650 TNG

- Material: (Gehäuse und Innenraum) Edelstahl
- Selbstschließende Tür
- Umluftkühlung
- Abtauung: automatisch
- Digitale Temperaturkontrolle (Dixell)
- Isolierung: 65 mm
- Geeignet für Umgebungstemperatur von ca. 16 bis 38 °C
- Kältemittel: R290
- Energieeffizienzklasse: B (Spektrum A bis G)



Modell	Bestell-Nr.	GTIN	Preis
EGN 650 TNG	465-3002	4017337054565	2.074,00 €
230 V - 50 Hz - 0,215kW	°C +2 / +8	kg 147	
B 740 x T 830 x H 2000 mm	Ltr 650/465	GN 2/1	
3 x B 534 x T 650 mm			

Gewerbekühlschrank mit Glastür - 2/1 GN

Modell GN 600 TNG

- Material: (Gehäuse und Innenraum) Edelstahl
- Innenbeleuchtung: LED
- Tür selbstschließend mit Doppelverglasung
- Digitale Temperaturkontrolle (DIXELL)
- Isolierung: 60 mm
- Umluftkühlung
- Abtauung: automatisch
- Kältemittel: R600a
- Energieeffizienzklasse: B (Spektrum A bis G)



GN 600 TNG



Modell	Bestell-Nr.	GTIN	Preis
GN 600 TNG	323-3102	4017337036578	2.501,00 €
230 V - 50 Hz - 0,145 kW	°C +2 / +8	GN 2/1	kg 146,5
Innen: B 564 x T 680 x H 1384 mm Außen: B 680 x T 810 x H 2000 mm	Ltr 537	3 x B 540 x T 630 mm	

Gewerbekühlschrank mit Glastür - 2/1 GN Modell GN 1200 TNG

- Material: (Gehäuse und Innenraum) Edelstahl
- Türen selbstschließend mit Doppelverglasung
- Innenbeleuchtung: LED
- 3 höhenverstellbare Roste pro Tür
- Digitale Temperaturkontrolle (DIXELL)
- Umluftkühlung
- Isolierung: 60 mm
- Automatische Abtauung
- Kältemittel: R290
- Energieeffizienzklasse: B (Spektrum A bis G)



Modell	Bestell-Nr.	GTIN	Preis
GN 1200 TNG	323-3104	4017337036585	4.059,00 €
230 V - 50 Hz - 0,195 kW	+2 / +8	GN 2/1	217
Innen: B 1224 x T 680 x H 1384 mm Außen: B 1340 x T 810 x H 2000 mm	B 540 x T 630 mm	1173	



GN 1200 TNG



Gewerbekühlschrank - Kühl-Gefrierkombination Modell GN 60 DTV

- Material: (Gehäuse und Innenraum) Edelstahl
- Tür selbstschließend
- 2 höhenverstellbare Roste pro Tür
- Digitale Temperaturregelung (DIXELL)
- Isolierung: 60 mm
- Umluftkühlung
- Automatische Abtauung
- Kältemittel: R600a/R290

Modell	Bestell-Nr.	GTIN	Preis
GN 60 DTV	323-1220	4017337 324033	3.107,00 €
K: 230 V - 50 Hz - 0,3 kW T: 230 V - 50 Hz - 0,6 kW	K: -2 / +8 und T: -18 / -22	191	
Innen: 2 x B 560 x T 680 x H 650 mm Außen: B 680 x T 845 x H 2010 mm	B 540 x T 630 mm	2 x 129	



GN 60 DTV



Gewerbekühlschrank - Kühl-Gefrierkombination Modell GN 120 DTV

- Material: (Gehäuse und Innenraum) Edelstahl
- Links Kühlung, rechts Tiefkühlung
- Türen selbstschließend
- 3 höhenverstellbare Roste pro Tür
- Digitale Temperaturkontrolle (DIXELL)
- Isolierung: 60 mm
- Umluftkühlung
- Automatische Abtauung
- Kältemittel: R290/R290

Modell	Bestell-Nr.	GTIN	Preis
GN 120 DTV	323-1225	4017337324040	5.309,00 €
K: 230 V - 50 Hz - 0,3 kW T: 230 V - 50 Hz - 0,6 kW	K: -2 / +8 T: -18 / -22	236 GN 2/1	
Innen: 2 x B 560 x T 680 x H 1380 mm Außen: B 1340 x T 845 x H 2010 mm	B 540 x T 630 mm	2 x 537	



GN 120 DTV





EPA 800 TN



Bäckerei Kühlschrank Modell EPA 800 TN

- Material: (Gehäuse und Innenraum) Edelstahl
- Selbstschließende Tür
- Mit 10 L-förmigen Laufleisten
- Lieferung ohne Roste/Bleche
- Statische Kühlung mit Umluftventilator
- Beheizter Türrahmen um Kondenswasser zu verhindern
- Abtauung: automatisch
- Digitale Temperaturkontrolle (Dixell)
- Isolierung: 65 mm
- Geeignet für Umgebungstemperatur von ca. 16 bis 38 °C
- Kältemittel : R290
- Energieeffizienzklasse: D (Spektrum A+++ bis E)



Modell	Bestell-Nr.	GTIN	Preis
EPA 800 TN	465-3100	4017337056538	2.500,00 €
230 V - 50 Hz - 0,295 kW		+2 / +8	151
B 470 x T 990 x H 2000 mm		737/612	

Bäckerei Kühlschrank - Rostmaß Modell B 800 TN



B 800 TN



- Material: (Gehäuse und Innenraum) Edelstahl
- Tür selbstschließend
- Mit 10 Laufleisten
- Für B 600 x T 800 mm (bzw. 2 x B 600 x T 400 mm) Roste
- Innenbeleuchtung
- Beheizter Türrahmen um Kondenswasser zu verhindern
- Digitale Temperaturkontrolle (DIXELL)
- Isolierung: 65 mm
- Umluftkühlung
- Automatische Abtauung
- Kältemittel: R290
- Energieeffizienzklasse: C (Spektrum A+++ bis E)



Modell	Bestell-Nr.	GTIN	Preis
B 800 TN	323-3106	4017337036592	3.280,00 €
230 V - 50 Hz - 0,35 kW		+2 / +8	161
Innen: B 624 x T 861,5 x H 1410 mm Außen: B 740 x T 990 x H 2010 mm		852	

Fischkühlschrank mit Umluftventilator Modell GN 600 TNF



GN 600 TNF



- Material: (Gehäuse und Innenraum) Edelstahl, (Behälter) Kunststoff
- Türanschlag wechselbar, Tür selbstschließend
- Inkl. 7 Behälter, B 600 x T 400 mm
- Digital Temperaturkontrolle (DIXELL)
- Isolierung: 60 mm
- Umluftkühlung
- Automatische Abtauung
- Kältemittel: R600a
- Energieeffizienzklasse: C (Spektrum A+++ bis E)



Modell	Bestell-Nr.	GTIN	Preis
GN 600 TNF	323-4055	4017337323708	3.164,00 €
230 V - 50 Hz - 0,3 kW		-5 / 0	152
B 680 x T 845 x H 2010 mm		537	



Kühlschrank
Modell ARV 150 CS TA PO

- Material: (Gehäuse und Innenraum) Edelstahl
- Klimaklasse: 4
- Umluftventilator
- Digitales Thermostat
- LED-Beleuchtung
- Türanschlag wechselbar, Tür abschließbar
- 4 höhenverstellbare Füße
- Automatische Abtauung
- Kältemittel: R600a
- Energieeffizienzklasse: B (Spektrum A+++ bis E)



ARV 150 CS TA PO



Modell	Bestell-Nr.	GTIN	Preis
ARV 150 CS TA PO	486-3010	4017337058518	1.260,00 €
230 V - 50 Hz - 0,12 kW	+1 / +8	51	
Innen: B 480 x T 410 x H 690 mm Außen: B 600 x T 600 x H 835 mm	122/105	B 475 x T 385 mm B 475 x T 245 mm	

Kühlschrank
Modell ARV 400 SC A PO

- Material: (Gehäuse) Edelstahl, (Innenraum) Kunststoff, weiß
- Mit Umluftventilator
- Klimaklasse: 4
- Digitales Thermostat
- Türanschlag wechselbar
- 4 Räder + 2 höhenverstellbare Füße
- Automatische Abtauung
- Kältemittel: R600a
- Energieeffizienzklasse: E (Spektrum A+++ bis E)



ARV 400 SC A PO



Modell	Bestell-Nr.	GTIN	Preis
ARV 400 SC A PO	486-1520	4017337058570	1.450,00 €
230 V - 50 Hz - 0,25 kW	+1 / +8	71	
B 590 x T 643 x H 1820 mm	5 x B 495 x T 428 mm	317/280	

Kühlschrank
Modell MM5 A PO

- Material: (Gehäuse) Edelstahl, (Innenraum) Kunststoff, weiß
- Mit Umluftventilator
- Klimaklasse: 4
- Digitales Thermostat
- Türanschlag wechselbar
- 4 Räder + 2 höhenverstellbare Füße
- Automatische Abtauung
- Kältemittel: R600a
- Energieeffizienzklasse: C (Spektrum A+++ bis E)



Geeignet für GN 2/1 und 600 x 400 Bleche (optional erhältlich)



MM5 A PO



Modell	Bestell-Nr.	GTIN	Preis
MM5 A PO	486-4010	4017337058631	1.800,00 €
230 V - 50 Hz - 0,22 kW	+1 / +8	525/455	97
Innen: B 650 x T 538 x H 1480 mm Außen: B 750 x T 740 (+45) x H 1900 mm	4 x B 650 x T 530 mm	GN 2/1	

Kühlung / Präsentation

Kühlschränke / Glastürkühlschränke



MM5 PO



Kühlschrank Modell MM5 PO

- Material: (Gehäuse) Stahl kunststoffbeschichtet, weiß (Innen) Kunststoff, weiß
- Mit Umluftventilator
- Klimaklasse: 4
- Digitales Thermostat
- Türanschlag wechselbar
- 4 Räder + 2 höhenverstellbare Füße
- Automatische Abtauung
- Kältemittel: R600a
- Energieeffizienzklasse: C (Spektrum A+++ bis E)



Geeignet für GN 2/1 und 600 x 400 Bleche (optional erhältlich)

Modell	Bestell-Nr.	GTIN	Preis
MM5 PO	486-4030	4017337058679	1.650,00 €
230 V - 50 Hz - 0,22 kW	+1 / +8	525/455	90
Innen: B 650 x T 538 x H 1480 mm Außen: B 750 x T 740 (+45) x H 1900 mm	4 x B 650 x T 530 mm	GN 2/1	



ARV 400 SC PO



Kühlschrank Modell ARV 400 SC PO

- Material: (Gehäuse) weißer kunststoffbeschichteter Stahl (Innen) Kunststoff, weiß
- Mit Umluftventilator
- Klimaklasse : 4
- Digitales Thermostat
- Türanschlag wechselbar
- 4 Räder und 2 höhenverstellbare Füße
- Automatische Abtauung
- Kältemittel: R600a
- Energieeffizienzklasse: E (Spektrum A+++ bis E)



Modell	Bestell-Nr.	GTIN	Preis
ARV 400 SC PO	486-1530	4017337058594	1.360,00 €
230 V - 50 Hz - 0,25 kW	+1 / +8	317/280	71
B 590 x T 643 x H 1820 mm	5 x B 495 x T 428 mm		



ARV 150 CS TA PV



Kühlschrank Modell ARV 150 CS TA PV

- Material: (Gehäuse und Innenraum) Edelstahl, Glastür
- Umluftventilator
- Klimaklasse: 4
- Digitales Thermostat
- LED-Beleuchtung
- Türanschlag wechselbar, Tür abschließbar
- 4 höhenverstellbare Füße
- Automatische Abtauung
- Kältemittel: R600a
- Energieeffizienzklasse: D (Spektrum A bis G)



Modell	Bestell-Nr.	GTIN	Preis
ARV 150 CS TA PV	486-3015	4017337058525	1.390,00 €
230 V - 50 Hz - 0,13kW	+1 / +8	54	
Innen: B 480 x T 410 x H 690 mm Außen: B 600 x T 600 x H 835 mm	122/105	B 475 x 385 mm B 475 x 245 mm	

Kühlschrank Modell MM5 A PV

- Material: (Gehäuse) Edelstahl, (Innenraum) Kunststoff, weiß, Glastür
- Mit Umluftventilator
- Klimaklasse: 4
- Digitales Thermostat
- LED-Beleuchtung
- Türanschlag wechselbar
- 4 Räder + 2 höhenverstellbare Füße
- Automatische Abtauung
- Kältemittel: R600a
- Energieeffizienzklasse: B (Spektrum A bis G)



Geeignet für GN 2/1
und 600 x 400 Bleche
(optional erhältlich)

Modell	Bestell-Nr.	GTIN	Preis
MM5 A PV	486-4015	4017337058648	2.050,00 €
230 V - 50 Hz - 0,22 kW	+1 / +8	525/455	108
Innen: B 650 x T 538 x H 1480 mm Außen: B 750 x T 740 (+45) x H 1900 mm	4 x B 650 x T 530 mm	GN 2/1	



MM5 A PV



Kühlschrank Modell ARV 400 SC A PV

- Material: (Gehäuse) Edelstahl, (Innenraum) Kunststoff, weiß, Glastür
- Mit Umluftventilator
- Klimaklasse : 4
- Digitales Thermostat
- LED-Beleuchtung
- Türanschlag wechselbar
- Automatische Abtauung
- Kältemittel: R600a
- Energieeffizienzklasse: B (Spektrum A bis G)



Modell	Bestell-Nr.	GTIN	Preis
ARV 400 SC A PV	486-1525	4017337058587	1.580,00 €
230 V - 50 Hz - 0,26 kW	+1 / +8	81	
B 590 x T 643 x H 1820 mm	5 x B 495 x T 428 mm	317/280	



ARV 400 SC A PV



Kühlschrank Modell MM5 PV

- Material: (Gehäuse) Stahl kunststoffbeschichtet, weiß (Innenraum) Kunststoff, weiß, Glastür
- Umluftventilator
- Klimaklasse: 4
- Digitales Thermostat
- Türanschlag wechselbar
- 4 Räder und 2 höhenverstellbare Füße
- Automatische Abtauung
- LED-Beleuchtung
- Kältemittel: R600a
- Energieeffizienzklasse: B (Spektrum A bis G)



Geeignet für GN 2/1
und 600 x 400 Bleche
(optional erhältlich)

Modell	Bestell-Nr.	GTIN	Preis
MM5 PV	486-4035	4017337058686	1.930,00 €
230 V - 50 Hz - 0,24 kW	+1 / +8	525/455	104
Innen: B 650 x T 538 x H 1480 mm Außen: B 750 x T 740 (+45) x H 1900 mm	5 x B 650 x T 530 mm	GN 2/1	



MM5 PV



Kühlung / Präsentation

Kühlschränke / Glastürkühlschränke



ARV 400 SC PV



Kühlschrank

Modell ARV 400 SC PV

- Material: (Gehäuse) weißer kunststoffbeschichteter Stahl, (Innenraum) Kunststoff, weiß, Glastür
- Mit Umluftventilator
- Klimaklasse : 4
- Digitales Thermostat
- LED-Beleuchtung
- Türanschlag wechselbar
- 4 Räder + 2 höhenverstellbare Füße
- Automatische Abtauung
- Kältemittel: R600a
- Energieeffizienzklasse: B (Spektrum A bis G)



Modell	Bestell-Nr.	GTIN	Preis
ARV 400 SC PV	486-1535	4017337058600	1.530,00 €
230 V - 50 Hz - 0,26 kW	+1 / +8	81	
B 590 x T 643 x H 1820 mm	5 x B 495 x T 428 mm	317/280	

Mit DIXELL Thermostat



HK 200



Lagerkühlschrank - weiß

Modell HK 200

- Material: (Gehäuse) Stahl einbrennlackiert, weiß (Innenraum) Kunststoff, weiß
- Türanschlag wechselbar, Tür abschließbar
- 3 höhenverstellbare Roste
- Digitale Temperaturkontrolle (DIXELL)
- Statische Kühlung mit Umluftventilator
- Kältemittel: R600a
- Energieeffizienzklasse: A (Spektrum A+++ bis E)



Zusätzliche Roste bestellbar
505 x 415 mm: 323-5326
505 x 225 mm: 323-5327

Modell	Bestell-Nr.	GTIN	Preis
HK 200	323-2012	4017337323906	773,00 €
230 V - 50 Hz - 0,12 kW	-2 / +8	58	129
B 600 x T 585 x H 855 mm	2 x B 505 x T 415 mm 1 x B 505 x T 225 mm		

Mit DIXELL Thermostat



HK 400



Lagerkühlschrank - weiß

Modell HK 400

- Material: (Gehäuse) Stahl einbrennlackiert, weiß (Innenraum) Kunststoff, weiß
- Türanschlag wechselbar, Tür abschließbar
- 4 höhenverstellbare Roste
- Digitale Temperaturkontrolle (DIXELL)
- Statische Kühlung mit Umluftventilator
- Kältemittel: R600a
- Energieeffizienzklasse: C (Spektrum A+++ bis E)



Zusätzliche Roste bestellbar
505 x 415 mm: 323-5326
505 x 225 mm: 323-5327

Modell	Bestell-Nr.	GTIN	Preis
HK 400	323-2015	4017337323913	1.314,00 €
230 V - 50 Hz - 0,185 kW	-2 / +8	94	
B 600 x T 585 x H 1855 mm	361	3 x B 505 x T 415 mm 1 x B 505 x T 225 mm	

Lagerkühlschrank - weiß Modell HK 600

- Material: (Gehäuse) Stahl einbrennlackiert, weiß (Innenraum) Kunststoff, weiß
- Türanschlag wechselbar, Tür abschließbar
- 4 höhenverstellbare Roste
- Digitale Temperaturkontrolle (DIXELL)
- Statische Kühlung mit Umluftventilator
- Kältemittel: R600a
- Energieeffizienzklasse: C (Spektrum A+++ bis E)

Zusätzliche Roste **bestellbar**
654 x 525 mm: 323-5324
654 x 330 mm: 323-5330



Modell	Bestell-Nr.	GTIN	Preis
HK 600	323-2020	4017337323500	1.682,00 €
230 V - 50 Hz - 0,185 kW	-2 / +8 °C	120 kg	
B 777 x T 695 x H 1895 mm	620 Ltr	GN 2/1	
3 x B 654 x T 525 mm 1 x B 654 x T 330 mm			



HK 600



Lagerkühlschrank - Edelstahl Modell HK 200 S/S

- Material: (Gehäuse) Edelstahl, (Innenraum) Kunststoff, weiß
- Türanschlag wechselbar, Tür abschließbar
- 3 höhenverstellbare Roste
- Digitale Temperaturkontrolle (DIXELL)
- Statische Kühlung mit Umluftventilator
- Kältemittel: R600a
- Energieeffizienzklasse: A (Spektrum A+++ bis E)

Zusätzliche Roste **bestellbar**
505 x 415 mm: 323-5326
505 x 225 mm: 323-5327



Modell	Bestell-Nr.	GTIN	Preis
HK 200 S/S	323-4000	4017337323616	870,00 €
230 V - 50 Hz - 0,12 kW	-2 / +8 °C	57 kg	
B 600 x T 585 x H 855 mm	129 Ltr		
2 x B 505 x T 415 mm 1 x B 505 x T 225 mm			



HK 200 S/S



Lagerkühlschrank - Edelstahl Modell HK 400 S/S

- Material: (Gehäuse) Edelstahl, (Innenraum) Kunststoff, weiß
- Türanschlag wechselbar, Tür abschließbar
- 4 höhenverstellbare Roste
- Digitale Temperaturkontrolle (DIXELL)
- Statische Kühlung mit Umluftventilator
- Kältemittel: R600a
- Energieeffizienzklasse: C (Spektrum A+++ bis E)

Zusätzliche Roste **bestellbar**
505 x 415 mm: 323-5326
505 x 225 mm: 323-5327



Modell	Bestell-Nr.	GTIN	Preis
HK 400 S/S	323-4005	4017337323623	1.487,00 €
230 V - 50 Hz - 0,185 kW	-2 / +8 °C	90 kg	
B 600 x T 585 x H 1855 mm	361 Ltr		
3 x B 505 x T 415 mm 1 x B 505 x T 225 mm			



HK 400 S/S



Mit DIXELL Thermostat



HK 600 S/S



Lagerkühlschrank - Edelstahl Modell HK 600 S/S

- Material: (Gehäuse) Edelstahl, (Innenraum) Kunststoff, weiß
- Türanschlag wechselbar, Tür abschließbar
- 4 höhenverstellbare Roste
- Statische Kühlung mit Umluftventilator
- Kältemittel: R600a
- Energieeffizienzklasse: C (Spektrum A+++ bis E)

Zusätzliche Roste bestellbar
654 x 525 mm: 323-5324
654 x 330 mm: 323-5330



Modell	Bestell-Nr.	GTIN	Preis
HK 600 S/S	323-4010	4017337323630	1.950,00 €
230 V - 50 Hz - 0,185 kW		-2 / +8	132 kg
B 777 x T 695 x H 1895 mm		620 Ltr	GN 2/1
3 x B 654 x T 525 mm		1 x B 654 x T 330 mm	



Mit DIXELL Thermostat



HK 200 B



Lagerkühlschrank - schwarz Modell HK 200 B

- Material: (Gehäuse) Stahl einbrennlackiert, schwarz (Innenraum) Kunststoff, weiß
- Türanschlag wechselbar, Tür abschließbar
- 3 höhenverstellbare Roste
- Digitale Temperaturkontrolle (DIXELL)
- Statische Kühlung mit Umluftventilator
- Automatische Abtauung
- Kältemittel: R600a
- Energieeffizienzklasse: A (Spektrum A+++ bis E)

Zusätzliche Roste bestellbar
505 x 415 mm: 323-5326
505 x 225 mm: 323-5327



Modell	Bestell-Nr.	GTIN	Preis
HK 200 B	323-2112	4017337055586	798,00 €
230 V - 50 Hz - 0,12 kW		-2 / +8	58 kg
B 600 x T 585 x H 855 mm		2 x B 505 x T 415 mm 1 x B 505 x T 225 mm	129 Ltr



Mit DIXELL Thermostat



HK 400 B



Lagerkühlschrank - schwarz Modell HK 400 B

- Material: (Gehäuse) Stahl einbrennlackiert, schwarz (Innenraum) Kunststoff, weiß
- Türanschlag wechselbar, Tür abschließbar
- 4 höhenverstellbare Roste
- Digitale Temperaturkontrolle (DIXELL)
- Statische Kühlung mit Umluftventilator
- Kältemittel: R600a
- Energieeffizienzklasse: C (Spektrum A+++ bis E)

Zusätzliche Roste bestellbar
505 x 415 mm: 323-5326
505 x 225 mm: 323-5327



Modell	Bestell-Nr.	GTIN	Preis
HK 400 B	323-2115	4017337055593	1.378,00 €
230 V - 50 Hz - 0,185 kW		-2 / +8	94 kg
B 600 x T 585 x H 1855 mm		361 Ltr	
3 x B 505 x T 415 mm		1 x B 505 x T 225 mm	

Lagerkühlschrank - schwarz Modell HK 600 B

- Material: (Gehäuse) Stahl einbrennlackiert, schwarz (Innenraum) Kunststoff, weiß
- Türanschlag wechselbar, Tür abschließbar
- 4 höhenverstellbare Roste
- Digitale Temperaturkontrolle (DIXELL)
- Statische Kühlung mit Umluftventilator
- Kältemittel: R600a
- Energieeffizienzklasse: C (Spektrum A+++ bis E)

Zusätzliche Roste bestellbar
654 x 525 mm: 323-5324
654 x 330 mm: 323-5330



Modell	Bestell-Nr.	GTIN	Preis
HK 600 B	323-2120	4017337055609	1.759,00 €
230 V - 50 Hz - 0,185 kW	-2 / +8	132	
B 777 x T 695 x H 1895 mm	620 Ltr	GN 2/1	
3 x B 654 x T 525 mm 1 x B 654 x T 330 mm			



HK 600 B

Bäckereikühlschrank Modell HK 500 B

- Material: (Gehäuse) Stahl einbrennlackiert, weiß (Innenraum) Kunststoff, weiß
- Türanschlag wechselbar, Tür abschließbar
- Mit 6 Laufleisten
- Digitale Temperaturkontrolle (DIXELL)
- Statische Kühlung mit Umluftventilator
- Kältemittel: R600a
- Energieeffizienzklasse: C (Spektrum A+++ bis E)

Geeignet für 600 x 400
Roste/Bleche
(optional erhältlich)



Modell	Bestell-Nr.	GTIN	Preis
HK 200 B	323-2019	4017337057757	2.066,00 €
230 V - 50 Hz - 0,185 kW	-2 / +8	115	
Innen: B 667 x T 570 x H 1485 mm Außen: B 777 x T 725 x H 1720 mm	410 Ltr		



HK 500 B

Lagerkühlschrank mit Glastür - weiß Modell HK 200 GD

- Material: (Gehäuse) Stahl einbrennlackiert, weiß (Innenraum) Kunststoff, weiß
- Türanschlag wechselbar
- 3 höhenverstellbare Roste
- Digitale Temperaturkontrolle (DIXELL)
- Statische Kühlung mit Umluftventilator
- Kältemittel: R600a
- Energieeffizienzklasse: B (Spektrum A bis G)

Zusätzliche Roste bestellbar
505 x 415 mm: 323-5326
505 x 225 mm: 323-5327



Modell	Bestell-Nr.	GTIN	Preis
HK 200 GD	323-4030	4017337323678	866,00 €
230 V - 50 Hz - 0,12 kW	+2 / +8	66	
B 600 x T 585 x H 850 mm	129 Ltr		
2 x B 505 x T 415 mm 1 x B 505 x T 225 mm			



HK 200 GD

Kühlung / Präsentation

Kühlschränke / Glastürkühlschränke

Mit DIXELL Thermostat



HK 400 GD

Lagerkühlschrank mit Glastür - weiß

Modell HK 400 GD

- Material: (Gehäuse) Stahl einbrennlackiert, weiß (Innenraum) Kunststoff, weiß
- Türanschlag wechselbar
- 4 höhenverstellbare Roste
- Digitale Temperaturkontrolle (DIXELL)
- Statische Kühlung mit Umluftventilator
- Kältemittel: R600a
- Energieeffizienzklasse: B (Spektrum A bis G)

Zusätzliche Roste bestellbar
505 x 415 mm: 323-5326
505 x 225 mm: 323-5327



Modell	Bestell-Nr.	GTIN	Preis
HK 400 GD	323-4035	4017337323685	1.526,00 €
230 V - 50 Hz - 0,185 kW	+2 / +8	105	
B 600 x T 585 x H 1850 mm	361		
3 x B 505 x T 415 mm 1 x B 505 x T 225 mm			

Mit DIXELL Thermostat



HK 600 GD

Lagerkühlschrank mit Glastür - weiß

Modell HK 600 GD

- Material: (Gehäuse) Stahl einbrennlackiert, weiß (Innenraum) Kunststoff, weiß
- Türanschlag wechselbar
- 4 höhenverstellbare Roste
- Digitale Temperaturkontrolle (DIXELL)
- Statische Kühlung mit Umluftventilator
- Kältemittel: R600a
- Energieeffizienzklasse: B (Spektrum A bis G)

Zusätzliche Roste bestellbar
654 x 525 mm: 323-5324
654 x 330 mm: 323-5330



Modell	Bestell-Nr.	GTIN	Preis
HK 600 GD	323-2030	4017337323524	2.030,00 €
230 V - 50 Hz - 0,185 kW	+2 / +8	148	
B 777 x T 695 x H 1895 mm	620	GN 2/1	
3 x B 654 x T 525 mm 1 x B 654 x T 330 mm			



MB 30

Minibar

Modell MB 30

- Material: (Gehäuse) Stahl, pulverbeschichtet, (Innenraum) Kunststoff
- Höhenverstellbares Rost, 2 Türfächer
- Türanschlag wechselbar, Tür abschließbar
- Automatische Abtauung
- LED-Innenbeleuchtung
- Analoge Temperaturregelung
- Absorptionskühlung: extrem geräuscharm (Klasse A)
- Kältemittel: R717
- Energieeffizienzklasse: G (Spektrum A bis G)



Modell	Bestell Nr.	GTIN	Preis
MB 30	456-1000	4017337048885	300,00 €
220 V - 50 Hz - 0,65 kW	0/+10	18	
B 402 x T 440 x H 500 mm	28		

Minibar

Modell MB 40

- Material: (Gehäuse) Stahl, pulverbeschichtet, (Innenraum) Kunststoff
- 2 höhenverstellbare Roste, 2 Türfächer
- Türanschlag wechselbar, Tür abschließbar
- Automatische Abtauung
- LED-Innenbeleuchtung
- Analoge Temperaturregelung
- Absorptionskühlung: extrem geräuscharm (Klasse A)
- Kältemittel: R717
- Energieeffizienzklasse: G (Spektrum A bis G)



Modell	Bestell Nr.	GTIN	Preis
MB 40	456-1005	4017337048892	325,00 €
220 V - 50 Hz - 0,65 kW	0/+10	19,5	
B 402 x T 465 x H 560 mm	Ltr 36		



MB 40



Minibar

Modell MB 50

- Material: (Gehäuse) Stahl, pulverbeschichtet, (Innenraum) Kunststoff
- 3 höhenverstellbare Roste, 2 Türfächer
- Türanschlag wechselbar, Tür abschließbar
- Automatische Abtauung
- LED-Innenbeleuchtung
- Analoge Temperaturregelung
- Absorptionskühlung: extrem geräuscharm (Klasse A)
- Kältemittel: R717
- Energieeffizienzklasse: G (Spektrum A bis G)



Modell	Bestell Nr.	GTIN	Preis
MB 50	456-1007	4017337052219	369,00 €
220 V - 50 Hz - 0,9 kW	0/+10	23	
B 402 x T 465 x H 670 mm	Ltr 44		



MB 50



Minibar

Modell MB 30 G

- Material: (Gehäuse) Stahl, pulverbeschichtet, (Innenraum) Kunststoff
- Tür mit Dreifachverglasung, doppelt beschichtet
- Türrahmen mit Isoliereinsatz für Energieeffizienz
- Höhenverstellbares Rost
- Türanschlag wechselbar, Tür abschließbar
- Automatische Abtauung
- LED-Innenbeleuchtung
- Analoge Temperaturregelung
- Absorptionskühlung: extrem geräuscharm (Klasse A)
- Kältemittel: R717
- Energieeffizienzklasse: G (Spektrum A bis G)



Modell	Bestell Nr.	GTIN	Preis
MB 30 G	456-1010	4017337048908	325,00 €
220 V - 50 Hz - 0,65 kW	+5/+14	20,5	
B 402 x T 428 x H 500 mm	Ltr 28		



MB 30 G



Kühlung / Präsentation

Kühlschränke / Glastürkühlschränke



Minibar

Modell MB 40 G

- Material: (Gehäuse) Stahl, pulverbeschichtet, (Innenraum) Kunststoff
- Tür mit Dreifachverglasung, doppelt beschichtet
- Türrahmen mit Isoliereinsatz für Energieeffizienz
- 2 höhenverstellbare Roste
- Türanschlag wechselbar, Tür abschließbar
- Automatische Abtauung
- LED-Innenbeleuchtung
- Analoge Temperaturregelung
- Absorptionskühlung: extrem geräuscharm (Klasse A)
- Kältemittel: R717
- Energieeffizienzklasse: G (Spektrum A bis G)



Modell	Bestell Nr.	GTIN	Preis
MB 40 G	456-1015	4017337048915	370,00 €
220 V - 50 Hz - 0,65 kW	+5/+14	22	
B 402 x T 453 x H 560 mm	36		



MB 40 G



Getränkekühlschrank mit Glastür

Modell GTK 230

- Material: (Gehäuse) Stahl; einbrennlackiert, weiß; (Innenraum) Kunststoff, weiß; (Glastürrahmen) Kunststoff, schwarz
- Selbstschließende Tür, doppelverglast, abschließbare Tür
- 5 höhenverstellbare Roste
- Analoge Temperaturregelung
- LED-Innenbeleuchtung
- 2 höhenverstellbare Füße vorne, 2 Rollen hinten
- Statische Kühlung mit Umluftventilator
- Kältemittel: R600a
- Energieeffizienzklasse: D (Spektrum A bis G)



Modell	Bestell-Nr.	GTIN	Preis
GTK 230	437-1000	4017337437009	973,00 €
230 V - 50 Hz - 0,18 kW	+0 / +10	59	
B 530 x T 635 x H 1442 mm	B 440 x T 380 mm	230	



GTK 230

Getränkekühlschrank mit Glastür Modell GTK 310

- Material: (Gehäuse) Stahl; einbrennlackiert, weiß; (Innenraum) Kunststoff, weiß; (Glastürrahmen) Kunststoff, schwarz
- Selbstschließende Tür, doppelverglast, abschließbare Tür
- 5 höhenverstellbare Roste
- Analoge Temperaturregelung
- LED-Innenbeleuchtung
- 2 höhenverstellbare Füße vorne, 2 Rollen hinten
- Statische Kühlung mit Umluftventilator
- Kältemittel: R600a
- Energieeffizienzklasse: D (Spektrum A bis G)



Modell	Bestell-Nr.	GTIN	Preis
GTK 310	437-1009	4017337044412	1.131,00 €
230 V - 50 Hz - 0,18 kW	0 / +10	71	
B 620 x T 635 x H 1562 mm	B 530 x T 380 mm	310	



GTK 310



Getränkekühlschrank mit Glastür - schwarz Modell GTK 360

- Material: (Gehäuse) Stahl; einbrennlackiert, schwarz; (Innenraum) Kunststoff, schwarz; (Glastürrahmen) Kunststoff, schwarz
- Abschließbare Tür
- 5 höhenverstellbare Roste
- 2 höhenverstellbare Füße vorne, 2 Transportrollen hinten
- Statische Kühlung mit Umluftventilator
- LED-Innenbeleuchtung
- Analoge Temperaturregelung
- Kältemittel: R600a
- Energieeffizienzklasse: D (Spektrum A bis G)



Edelstahl-Transportwagen für GTK 360 - separat erhältlich, siehe unten:
Abmessung: B 690 x T 690 x H 1820 mm

Modell	Bestell-Nr.	GTIN	Preis
Transportwagen	213-7800	4017337037636	275,00 €
GTK 360	437-1012	4017337037391	1.237,00 €
230 V - 50 Hz - 0,18 kW	+0 / +10	79	
B 620 x T 635 x H 1732 mm Glasscheibe: B 516 x H 1485 mm	B 530 x T 380 mm	360	



Edelstahl-Transportwagen

GTK 360



Getränkekühlschrank mit Werbetafel Modell GTK 282 M

- Material: (Gehäuse) Edelstahl; einbrennlackiert, weiß; (Innenraum) Kunststoff, weiß; (Glastürrahmen) Kunststoff, schwarz
- Analoge Temperaturregelung
- 4 höhenverstellbare Roste
- Farbige und weißes Display inklusive
- LED-Beleuchtung, Innenraum und Werbetafel, separat zuschaltbar
- Statische Kühlung mit Umluftventilator
- 2 höhenverstellbare Füße vorne, 2 Rollen hinten
- Abschließbare Tür
- Kältemittel: R600a
- Energieeffizienzklasse: D (Spektrum A bis G)



Modell	Bestell-Nr.	GTIN	Preis
GTK 282 M	437-1006	4017337048014	1.033,00 €
230 V - 50 Hz - 0,225 kW	+0 / +10	70	
B 530 x T 590 x H 1845 mm	B 422 x T 380 mm	282	



GTK 282M





GTK 382



Getränkekühlschrank mit Werbetafel

Modell GTK 382

- Material: (Gehäuse) Edelstahl; einbrennlackiert, weiß; (Innenraum) Kunststoff, weiß; (Glastürrahmen) Kunststoff, schwarz
- Analoge Temperaturregelung
- 4 höhenverstellbare Roste
- LED-Beleuchtung, Innenraum und Werbetafel, separat zuschaltbar
- Statische Kühlung mit Umluftventilator
- 2 höhenverstellbare Füße vorne, 2 Rollen hinten
- Abschließbare Tür
- Kältemittel: R600a
- Energieeffizienzklasse: C (Spektrum A bis G)



Modell	Bestell-Nr.	GTIN	Preis
GTK 382	437-1013	4017337044337	1.283,00 €
230 V - 50 Hz - 0,18 kW	+0 / +10	84	
B 620 x T 630 x H 1935 mm	B 502 x T 420 mm	382	

Kühlschrank mit Glastür und Werbetafel

Modell GTK 320

- Material: (Gehäuse) Stahl; einbrennlackiert, weiß; (Innenraum) Kunststoff, weiß; (Glastürrahmen) Kunststoff, schwarz
- 4 höhenverstellbare Roste
- Analoge Temperaturregelung und Thermometer zur Kontrolle
- LED-Beleuchtung, Innenraum und Werbetafel, separat zuschaltbar
- 4 Räder (2 feststellbar)
- Selbstschließende Tür, doppelverglast
- Abschließbare Tür
- Statische Kühlung mit Umluftventilator
- Kältemittel: R290
- Energieeffizienzklasse: C (Spektrum A bis G)



GTK 320



Modell	Bestell-Nr.	GTIN	Preis
GTK 320	453-1002	4017337049240	1.200,00 €
230 V - 50 Hz - 0,29 kW	+1 / +10	68	
B 570 x T 601 x H 1820 mm	B 457 x T 377 mm	320	

Kühlschrank mit Glastür und Werbetafel

Modell GTK 460

- Material: (Gehäuse) Stahl; einbrennlackiert, weiß; (Innenraum) Kunststoff, weiß; (Glastürrahmen) Kunststoff, schwarz
- 4 höhenverstellbare Roste
- Analoge Temperaturregelung und Thermometer zur Kontrolle
- LED-Beleuchtung, Innenraum und Werbetafel, separat zuschaltbar
- 4 Räder (2 feststellbar)
- Selbstschließende Tür, doppelverglast
- Abschließbare Tür
- Statische Kühlung mit Umluftventilator
- Kältemittel: R290
- Energieeffizienzklasse: C (Spektrum A bis G)



GTK 460



Modell	Bestell-Nr.	GTIN	Preis
GTK 460	453-1006	4017337049158	1.390,00 €
230 V - 50 Hz - 0,30 kW	+1 / +10	85	
B 700 x T 610 x H 2079 mm	B 590 x T 375 mm	460	

Kühlschrank mit Glastüren und Werbetafel Modell GTK 580

- Material: (Gehäuse) Stahl; einbrennlackiert, weiß; (Innenraum) Kunststoff, weiß; (Glastürrahmen) Kunststoff, schwarz
- 8 höhenverstellbare Roste
- Analoge Temperaturregelung und Thermometer zur Kontrolle
- LED-Beleuchtung, Innenraum und Werbetafel, separat zuschaltbar
- 4 Räder (2 feststellbar)
- 2 selbstschließende Türen, doppelverglast
- Abschließbare Türen
- Statische Kühlung mit Umluftventilator
- Kältemittel: R290
- Energieeffizienzklasse: C (Spektrum A bis G)



Modell	Bestell-Nr.	GTIN	Preis
GTK 580	453-1007	4017337049189	1.638,00 €
230 V - 50 Hz - 0,35 kW	+1 / +10	107	
B 880 x T 610 x H 1973 mm	B 378 x T 377 mm	580	



GTK 580



Getränkekühlschrank mit Werbetafel - 2-türig Modell GTK 800

- Material: (Gehäuse) Stahl einbrennlackiert, weiß; (Innenraum) Kunststoff, weiß
- 8 höhenverstellbare Roste
- 4 Räder (2 feststellbar)
- Farbige und weißes Display inklusive
- LED-Innenbeleuchtung
- Digitale Temperaturkontrolle
- Automatische Abtauung
- Abschließbare Türen
- Umluftkühlung
- Kältemittel: R290
- Energieeffizienzklasse: D (Spektrum A bis G)



Modell	Bestell-Nr.	GTIN	Preis
GTK 800	437-1015	4017337437030	2.396,00 €
230 V - 50 Hz - 0,56 kW	+0 / +10	164	
B 1000 x T 730 x H 2036 mm	8 x B 440 x T 500 mm	800	



GTK 800



Kühlschrank mit Glastür und Werbetafel Modell GTK 425

- Material: (Gehäuse) Stahl; einbrennlackiert, weiß; (Innenraum) Kunststoff, weiß; (Glastürrahmen) Kunststoff, schwarz
- 5 höhenverstellbare Roste
- Analoge Temperaturregelung und Thermometer zur Kontrolle
- LED-Beleuchtung, Innenraum und Werbetafel
- 4 Räder (2 feststellbar)
- Selbstschließende Tür, doppelverglast
- Abschließbare Tür
- Statische Kühlung mit Umluftventilator
- Kältemittel: R290
- Energieeffizienzklasse: C (Spektrum A bis G)



Modell	Bestell-Nr.	GTIN	Preis
GTK 425	453-1000	4017337043477	1.410,00 €
230 V - 50 Hz - 0,29 kW	+1 / +10	89	
B 610 x T 635 x H 1973 mm	B 500 x T 378 mm	425	



GTK 425





GTK 425 OC



Kühlschrank mit Glastür und Werbetafel

Modell GTK 425 OC

- Material: (Gehäuse) Stahl; einbrennlackiert, weiß; (Innenraum) Kunststoff, weiß; (Glastürrahmen) Kunststoff, schwarz
- 5 höhenverstellbare Roste
- Analoge Temperaturregelung und Thermometer zur Kontrolle
- LED-Innenbeleuchtung, separat zuschaltbar
- 4 Räder (2 feststellbar)
- Selbstschließende Tür, doppelverglast, abschließbare Tür
- Statische Kühlung mit Umluftventilator
- Kältemittel: R290
- Energieeffizienzklasse: C (Spektrum A bis G)



Modell	Bestell-Nr.	GTIN	Preis
GTK 425 OC	453-1005	4017337047635	1.390,00 €
230 V - 50 Hz - 0,29 kW	+1 / +10	89	
B 610 x T 635 x H 1973 mm	B 500 x T 378 mm	425	



GTK 850 OC



Kühlschrank mit Glastüren und Werbetafel

Modell GTK 850 OC

- Material: (Gehäuse) Stahl; einbrennlackiert, weiß; (Innenraum) Kunststoff, weiß; (Glastürrahmen) Kunststoff, schwarz
- 10 höhenverstellbare Roste
- Analoge Temperaturregelung und Thermometer zur Kontrolle
- LED-Innenbeleuchtung, separat zuschaltbar
- 4 Räder (2 feststellbar)
- 2 selbstschließende Türen, doppelverglast, abschließbare Tür
- Statische Kühlung mit Umluftventilator
- Kältemittel: R290
- Energieeffizienzklasse: C (Spektrum A bis G)



Modell	Bestell-Nr.	GTIN	Preis
GTK 850 OC	453-1010	4017337047642	2.200,00 €
230 V - 50 Hz - 0,48 kW	+1 / +10	139	
B 1120 x T 595 x H 1973 mm	B 500 x T 378 mm	850	



GTK 600



Kühlschrank mit Glastür - schwarz

Modell GTK 600

- Material: (Gehäuse) Stahl; einbrennlackiert, schwarz; (Innenraum) Kunststoff schwarz; (Glastürrahmen) Kunststoff, schwarz
- 5 höhenverstellbare Roste und Preisleisten
- Digitale Temperaturkontrolle
- LED-Beleuchtung separat schaltbar
- 4 Walzen (360° drehbar)
- Umluftkühlung
- Automatische Abtauung
- Kältemittel: R290
- Energieeffizienzklasse: B (Spektrum A bis G)



Modell	Bestell-Nr.	GTIN	Preis
GTK 600	453-1015	4017337056781	2.050,00 €
230 V - 50 Hz - 0,323 kW	+1 / +10	141,5	
Innen: B 660 x T 545 x H 1569 mm Außen: B 750 x T 710 x H 2003 mm	B 637 x T 488 mm	614	

Kühlschrank mit Glastüren - schwarz Modell GTK 1000

- Material: (Gehäuse) Stahl; einbrennlackiert, schwarz; (Innenraum und Glastür-rahmen) Kunststoff, schwarz
- 10 höhenverstellbare Roste und Preisleisten
- Digitale Temperaturkontrolle
- LED-Beleuchtung, separat schaltbar, 3x 10,5 Watt
- 4 Walzen (360° drehbar)
- Umluftkühlung
- Automatische Abtauung
- Kältemittel: R290
- Energieeffizienzklasse: C (Spektrum A bis G)



Modell	Bestell-Nr.	GTIN	Preis
GTK 1000	453-1017	4017337056798	3.100,00 €
230 V - 50 Hz - 0,323kW	+1 / +10	141,5	
Innen: B 1163 x T 595 x H 1568 mm Außen: B 1253 x T 710 x H 2003 mm	B 637 x T 488 mm	1081	



GTK 1000



Kühlschrank mit Glastüren - schwarz Modell GTK 1530 S

- Material: (Gehäuse) Stahl; einbrennlackiert, schwarz; (Innenraum und Glastürrahmen) Kunststoff, schwarz
- 15 höhenverstellbare Roste und Preisleisten
- Digitale Temperaturkontrolle
- LED-Beleuchtung, separat schaltbar, 4x 10,5 Watt
- 8 Walzen (360° drehbar)
- Umluftkühlung
- Automatische Abtauung
- Kältemittel: R290
- Energieeffizienzklasse: C (Spektrum A bis G)



Modell	Bestell-Nr.	GTIN	Preis
GTK 1530 S	453-10201	4017337056880	4.700,00 €
230 V - 50 Hz - 0,920 kW	+1 / +10	235	
Innen: B 1790 x T 545 x H 1569 mm Außen: B 1880 x T 710 x H 2003 mm	5 x B 624 x T 488 mm 10 x B 566 x T 488 mm	1664	



GTK 1530 S



Getränkekühlschrank mit Glastür - 3-türig Modell GTK 1530

- Material: (Gehäuse) Stahl; einbrennlackiert, schwarz; (Innenraum) Kunststoff, weiß; (Glastürrahmen) Kunststoff, schwarz
- 15 höhenverstellbare Roste und Preisleisten
- Digitale Temperaturkontrolle
- LED-Beleuchtung, separat schaltbar, 4x 10,5 Watt
- 8 Walzen (360° drehbar)
- Umluftkühlung
- Automatische Abtauung
- Kältemittel: R290
- Energieeffizienzklasse: C (Spektrum A bis G)



Modell	Bestell-Nr.	GTIN	Preis
GTK 1530	453-1020	4017337048625	4.670,00 €
230 V - 50 Hz - 0,92 kW	+1 / +10	235	
B 1880 x T 710 x H 2003 mm	5 x B 624 x T 488 mm 10 x B 566 x T 488 mm	1664	



GTK 1530





SK 301



Kühlschrank mit Glastür - schmal

Modell SK 301

- Material: (Gehäuse) Stahl pulverbeschichtet, schwarz (Innenraum) Leichtmetall
- Tür doppelverglast, Tür selbstschließend, nicht abschließbar
- 4 höhenverstellbare Roste und Preisleisten
- 2 höhenverstellbare Füße vorn, 2 Rollen hinten
- Analoge Temperaturregelung
- LED-Beleuchtung, separat schaltbar
- Automatische Abtauung
- Kältemittel: R600a
- Energieeffizienzklasse: C (Spektrum A bis G)



Modell	Bestell-Nr.	GTIN	Preis
SK 301	323-3150	4017337037049	1.633,00 €
230 V - 50 Hz - 0,21 kW	+2 / +8	85	
Innen: B 368 x T 580 x H 1755 mm Außen: B 448 x T 680 x H 1900 mm	B 346 x T 479 mm	301	



DK 105



Getränkekühlschrank mit Werbetafel - schmal

Modell DK 105

- Material: (Gehäuse und Innenraum) PCM beschichtet, schwarz
- Tür doppelverglast, Tür selbstschließend, nicht abschließbar
- LED Innenbeleuchtung Canopy (2,4 Watt), innen (0,4 Watt) und 2 x an der Tür (3,2 Watt), nicht separat schaltbar
- 4 höhenverstellbare schwarze Roste und Preisleisten
- 4 höhenverstellbare Füße
- Analoge Temperaturregelung
- Automatische Abtauung
- Kältemittel: R600a
- Energieeffizienzklasse: D (Spektrum A bis G)



Modell	Bestell-Nr.	GTIN	Preis
DK 105	325-2160	4017337059249	919,00 €
230 V - 50 Hz - 0,125 kW	+2 / +8	63	
Innen: B 325 x T 343 x H 1005 mm Außen: B 403 x T 455 x H 1505 mm	B 308 x T 273 mm	118	

Getränkekühlschrank mit Werbetafel - schmal

Modell DK 134

- Material: (Gehäuse und Innenraum) PCM beschichtet, schwarz
- Tür doppelverglast, Tür selbstschließend, nicht abschließbar
- LED Innenbeleuchtung Canopy (2,4 Watt), innen (0,4 Watt) und 2 x an der Tür (4,8 Watt), nicht separat schaltbar
- 6 höhenverstellbare, schwarze Roste und Preisleisten
- 4 höhenverstellbare Füße
- Analoge Temperaturregelung
- Automatische Abtauung
- Kältemittel: R600a
- Energieeffizienzklasse: D (Spektrum A bis G)



Modell	Bestell-Nr.	GTIN	Preis
DK 134	325-2150	4017337037230	992,00 €
230 V - 50 Hz - 0,115 kW	+2 / +8	84	
Innen: B 325 x T 343 x H 1405 mm Außen: B 403 x T 455 x H 1905 mm	B 308 x T 273 mm	150	



DK 134



Kühlschrank mit Glastür, 2-türig - weiß Modell G 920

- Material: (Gehäuse) Stahl einbrennlackiert, weiß Material: (Innenraum) Leichtmetall
- Türen selbstschließend
- 4 höhenverstellbare Roste pro Tür
- LED-Beleuchtung, separat schaltbar
- Digitale Temperaturkontrolle (DIXELL)
- Umluftkühlung
- Automatische Abtauung
- Kältemittel: R290
- Energieeffizienzklasse: B (Spektrum A bis G)



Modell	Bestell-Nr.	GTIN	Preis
GTK 920	323-4165	4017337323821	3.538,00 €
230 V - 50 Hz - 0,65 kW	+2 / +10	241	
Innen: B 1250 x T 580 x H 1270 mm Außen: B 1370 x T 720 x H 1990 mm	B 615 x T 445 mm	1078	



G 920



Kühlschrank mit Glastür, 2-türig Modell G 885

- Material: (Gehäuse) Stahl; einbrennlackiert, weiß; (Innenraum) Aluminium; einbrennlackiert, weiß; (Glastürrahmen) Kunststoff, weiß
- 8 höhenverstellbare Roste
- Digitale Temperaturkontrolle
- LED-Beleuchtung (Innenraum und Werbetafel)
- 4 Räder (2 feststellbar)
- 2 selbstschließende Türen, doppelverglast
- Abschließbare Türen
- Umluftkühlung
- Automatische Abtauung
- Kältemittel: R290
- Energieeffizienzklasse: C (Spektrum A bis G)



Modell	Bestell-Nr.	GTIN	Preis
G 885	453-10081	4017337054237	2.618,00 €
230 V - 50 Hz - 0,47 kW	+1 / +10	138	
B 1110 x T 690 x H 2079 mm	B 497 x T 457 mm	885	



G 885



Flaschenkühltruhe mit Schiebedeckel Modell FKT 935

- Material: (Gehäuse) Stahl einbrennlackiert, weiß (Deckel) Edelstahl, (Innenraum) Leichtmetall
- Isolierter Schiebedeckel
- Flaschenöffner mit Auffangbehälter
- 4 Lenkrollen (2 feststellbar)
- Abschließbar
- Digitale Temperaturkontrolle (DIXELL)
- Isolierung: 40 mm
- Automatische Verdampfer-Abtauung
- Kältemittel: R600a
- Energieeffizienzklasse: B (Spektrum A+++ bis E)



Modell	Bestell-Nr.	GTIN	Preis
FKT 935	323-3126	4017337 036950	1.408,00 €
230 V - 50 Hz - 0,3 kW	+2 / +10	100	
Innen: B 824 x T 583 x H 725 mm Außen: B 935 x T 687 x H 888 mm	279		



FKT 935



Kühlung / Präsentation

Weinlagerschränke



WK40

Weinlagerschrank

Modell WK 40

- Material: (Gehäuse) Stahl pulverbeschichtet, schwarz (Innenraum) Kunststoff, schwarz
- Glastür, abschließbar
- Digitale Steuerung
- 1 Klimazone
- 5 Holzroste
- LED-Beleuchtung, weiß, separat schaltbar
- Automatische Abtauung
- Kältemittel: R600a
- Energieeffizienzklasse: G (Spektrum A bis G)



Modell	Bestell-Nr.	GTIN	Preis
WK 40	446-1015	4017337047628	943,00 €
230 V - 50 Hz - 1,10 kW	+5 / +20	40	
B 485 x T 600 x H 820 mm	40	118	

2 - Zonen - Weinlagerschrank

Modell WK 77D

- Material: (Gehäuse) Stahl pulverbeschichtet, schwarz (Innenraum) Kunststoff, schwarz
- Glastür, abschließbar
- Tür mit Low-E-Glas für geringeren Energieverlust
- Verstärkte Geräteisolierung
- Mit Inverter-Kompressor, Leistung orientiert sich am erforderlichen Kühlbedarf
- Digitale Steuerung
- 2 Klimazonen
- 8 Holzroste
- LED-Beleuchtung, weiß, separat schaltbar
- Automatische Abtauung
- Kältemittel: R600a
- Energieeffizienzklasse: G (Spektrum A bis G)



WK77 D

Modell	Bestell-Nr.	GTIN	Preis
WK 77D	446-1010	4017337047611	1.355,00 €
230 V - 50 Hz - 1,4 kW	Zone 1: +5 / +12 Zone 2: +12 / +20	52	
B 500 x T 595 x H 1280 mm	77	191	

Weinlagerschrank

Modell CV 350 PV

- Material: (Gehäuse & Innenraum) Stahl kunststoffbeschichtet, schwarz
- Umluftkühlung
- Klimaklasse: 4
- Digitales Thermostat
- Automatische Abtauung
- Türanschlag wechselbar, Tür abschließbar
- LED-Beleuchtung
- Kältemittel: R600a
- Energieeffizienzklasse: B (Spektrum A bis G)



Modell	Bestell-Nr.	GTIN	Preis
CV 350 PV	486-1000	4017337058310	2.370,00 €
230 V - 50 Hz - 0,22 kW	+5 / +20	103	
B 600 x T 700 x H 1500 mm	127	334/244	
4 x B 453 x T 543 mm / 1 x 490 x 390 mm			



CV 350 PV



2 - Zonen - Weinlagerschrank

Modell CV 350 PV 2T

- Material: (Gehäuse & Innenraum) Stahl kunststoffbeschichtet, schwarz
- Klimaklasse : 4
- Umluftkühlung
- Digitales Thermostat
- Automatische Abtauung
- Türanschlag wechselbar, Tür abschließbar
- LED-Beleuchtung
- Kältemittel: R600a
- Energieeffizienzklasse: B (Spektrum A bis G)



Modell	Bestell-Nr.	GTIN	Preis
CV 350 PV 2T	486-1005	4017337058327	3.270,00 €
230 V - 50/60Hz - 0,25 kW	Zone 1: +5 / +12 Zone 2: +12 / +20	108	
B 600 x T 700 x H 1500 mm	127	334/225	
7 x B 453 x T 543 mm / 1 x 490 x 390 mm			



CV 350 PV 2T



Weinlagerschrank

Modell CV 430 PV

- Material: (Gehäuse & Innenraum): Kunststoff, kunststoffbeschichteter schwarz
- Klimaklasse : 4
- Umluftkühlung
- Digitales Thermostat
- Automatische Abtauung
- Türanschlag wechselbar, Tür abschließbar
- LED-Beleuchtung
- Kältemittel: R600a
- Energieeffizienzklasse: B (Spektrum A bis G)



Modell	Bestell-Nr.	GTIN	Preis
CV 430 PV	486-1010	4017337058334	2.160,00 €
230 V - 50/60Hz - 0,24 kW	+3 / +20	88	
B 600 x T 700 x H 1860 mm	130	386/308	
5 x B 494 x T 430 mm			



CV 430 PV





CV 450 PV



Weinlagerschrank

Modell CV 450 PV

- Material: (Gehäuse & Innenraum) Stahl kunststoffbeschichtet, schwarz
- Umluftkühlung
- Digitales Thermostat
- Automatische Abtauung
- Türanschlag wechselbar, Tür abschließbar
- LED-Beleuchtung
- Kältemittel: R600a
- Energieeffizienzklasse: B (Spektrum A bis G)



Modell	Bestell-Nr.	GTIN	Preis
CV 450 PV	486-1015	4017337058341	2.930,00 €
230 V - 50 Hz - 0,22 kW	+5 /+20	108	
B 600 x T 700 x H 1865 mm	177	465/352	
6 x 453 x 543 mm / 1 x 490 x 390 mm			



CV 450 PV 2T



2 - Zonen - Weinlagerschrank

Modell CV 450 PV 2T

- Material: (Gehäuse & Innenraum) Stahl kunststoffbeschichtet, schwarz
- Umluftkühlung
- Digitales Thermostat
- Temperatur in beiden Zonen individuell einstellbar
- Automatische Abtauung
- Türanschlag wechselbar, Tür abschließbar
- LED Beleuchtung
- Kältemittel: R600a
- Energieeffizienzklasse: B (Spektrum A bis G)



Modell	Bestell-Nr.	GTIN	Preis
CV 450 PV 2T	486-1020	4017337058358	3.610,00 €
230 V - 50 Hz - 0,25 kW	+5 /+20	121	
B 600 x T 700 x H 1865 mm	177	465/352	
10 x 453 x 543 mm / 1 x 490 x 390 mm			

Weinlagerschrank

Modell WK 162

- Material: (Gehäuse) Stahl pulverbeschichtet, schwarz (Innenraum) Kunststoff, schwarz
- Glastür, abschließbar
- Tür mit LowE-Glas für geringen Energieverlust
- Verstärkte Geräteisolierung
- Mit Inverter-Kompressor, Leistung orientiert sich am erforderlichen Kühlbedarf
- 8 höhenverstellbare Holzroste
- LED-Beleuchtung, weiß, separat schaltbar
- Digitale Temperaturkontrolle
- Kältemittel: R600a
- Energieeffizienzklasse: G (Spektrum A bis G)



WK 162

Modell	Bestell-Nr.	GTIN	Preis
WK 162	446-1000	4017337037346	2.114,00 €
230 V - 50 Hz - 0,15 kW	+5 /+20	97	
B 595 x T 710 x H 1720 mm	163	537	

2 - Zonen - Weinlagerschrank

Modell WK 162 D

- Material: (Gehäuse) Stahl pulverbeschichtet, schwarz (Innenraum) Kunststoff, schwarz
- Glastür, abschließbar
- Tür mit LowE-Glas für geringen Energieverlust
- Verstärkte Geräteisolierung
- Mit Inverter-Kompressor, Leistung orientiert sich am erforderlichen Kühlbedarf
- Digitale Steuerung
- 2 Klimazonen
- 8 Holzroste
- LED-Beleuchtung, weiß, separat schaltbar
- Automatische Abtauung
- Kältemittel: R600a
- Energieeffizienzklasse: G (Spektrum A bis G)



Modell	Bestell-Nr.	GTIN	Preis
WK 162 D	446-1005	4017337042296	2.275,00 €
230 V - 50 Hz - 1,6 kW	Zone 1: +5 /+12 Zone 2: +12 /+20	99 kg	
B 595 x T 710 x H 1720 mm	154	379 Ltr	

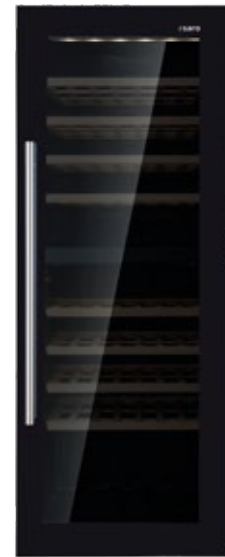

WK 162 D



Weinlagerschrank

Modell CV 800 PV

- Material: (Gehäuse & Innenraum) Stahl kunststoffbeschichtet, schwarz
- Klimaklasse : 4
- Umluftkühlung
- Digitales Thermostat
- Automatische Abtauung
- LED-Beleuchtung
- 4 Roste
- 4 Räder (2 feststellbar)
- Abschließbar
- Kältemittel: R290
- Energieeffizienzklasse: C (Spektrum A bis G)



Modell	Bestell-Nr.	GTIN	Preis
CV 800 PV	486-1025	4017337058365	3.650,00 €
230 V - 50 Hz - 0,50 kW	+3 /+20	190 kg	
B 1180 x T 645 x H 1980 mm	280	765/585 Ltr	
4 x 1050 x 413 mm			



CV 800 PV



aus **LIEBE** zum **WEIN**



DA 127 G

Dry-Aging Reifeschrank

Modell DA 127 G

- Material: (Gehäuse) Stahl, mattschwarz, pulverlackiert
- Digitale Temperaturkontrolle
- Humidity (60% - 85%)
- LED-Beleuchtung 0,8 W (separat schaltbar)
- Ultraviolett-System
- Mit Heizung für Salamireifung
- Inklusiv Salzbehälter
- Selbstschließende Tür, doppelverglast
- Inkl. 1 Rost und 3 Fleischhaken
- Kältemittel: R600a
- Energieeffizienzklasse: B (Spektrum A bis G)



Modell	Bestell-Nr.	GTIN	Preis
DA 127 G	446-2001	4017337051021	2.071,00 €
230 V - 50 Hz - 0,14 kW	+1 / +25	45	
Außen: B 595 x T 570 x H 820 mm	Innen: B 512 x T 443 x H 612 mm	130	



CoolRolly

- Geeignet für Getränke und Lebensmittel für Innen- und Außenbereich
- Multifunktionell einsetzbar
- 4 Lagerräder mit Bremse
- Arbeitsflächen aus hochwertiges Edelstahl
- Beleuchtung LED warmweiß (0,18 KW)
- 6 praktische, dekorativ verchromte Schienen für die Aufnahme von Gläsern mit Stiel
- 2 spritzwassergeschützte Steckdosen (IP54)
- Dazu passende Barcooler mit 3 Glastüren (437-1030) oder 3 Schiebetüren (437-1040) optional bestellbar
- 2 klappbare Beistelltische aus Edelstahl
- Mit 6 Schlössern gesichert

Modell	Bestell-Nr.	GTIN	Preis
CoolRolly	495-1000	4017337063499	8.250,00 €
230 V - 50 Hz - max 2,5 kW			
B 1550 x T 650 x H 1980 mm			

**Der Coolrolly,
perfekt für die mobile Gastronomie.**

**Die Lösung für Präsentation und Branding von Food
und Nonfood Produkten.**

**Kompatibel zu unseren Barcoolern 437-1030 und
437-1040!**

Barkühlschränke für die Gastronomie

Kalte Getränke gehören in der Gastronomie zum guten Ton. Um einen reibungslosen Ablauf hinter der Theke zu gewährleisten, bieten wir Ihnen professionelles Equipment für die Getränke- kühlung in Bars, Club oder Restaurants.

- Barkühlschränke sind mit einer effizienten Umluftkühlung und leistungsstarken Kompressoren ausgestattet, um Getränke in kürzester Zeit auf die gewünschte Trinktemperatur zu kühlen. Diese Leistung sorgt auch bei häufigen Türöffnungen für ein stets kühles Getränk.
- In unserem Sortiment finden Sie Barcooler, die aufgrund Ihrer flachen Bauart, platzsparend genutzt werden können. Modelle mit Schiebetüren bieten zusätzliche Platzersparnis beim Öffnen der Türen. Die einbaufähigen Geräte lassen sich problemlos unter festmontierten Theken platzieren. Für die optimale Platzausbeute lässt sich der Geräteboden als zusätzliche Abstellfläche nutzen.



Tipp

Unsere neue Geräteserie aus Europa verfügt über die Klimaklasse 4 und garantiert auch bei steigenden Außentemperaturen eine perfekte Kühlleistung!

Barkühlschrank mit Schiebetür

Modell BC 198 SD

- Material: (Gehäuse) Stahl einbrennlackiert, schwarz; (Innenraum) Leichtmetall (Aluminium)
- 4 höhenverstellbare Roste
- 2 Schiebetüren, doppelverglast
- LED-Innenbeleuchtung, separat schaltbar
- Umluftkühlung
- Höhenverstellbare Füße
- Automatische Abtauung
- Digitale Temperaturkontrolle (DIXELL)
- Kältemittel: R600a
- Energieeffizienzklasse: D (Spektrum A bis G)



Modell	Bestell-Nr.	GTIN	Preis
BC 198 SD	437-1035	4017337047697	1.001,00 €
230 V - 50 Hz - 0,23 kW	°C +2 / +10	kg 72	
B 900 x T 520 x H 850 mm	B 400 x T 346 mm	Ltr 198	



BC 198 SD





BC 320 SD



Barkühlschrank mit Schiebetür

Modell BC 320 SD

- Material: (Gehäuse) Stahl einbrennlackiert, schwarz; (Innenraum) Leichtmetall (Aluminium)
- 6 höhenverstellbare Roste
- 3 Schiebetüren, doppelverglast
- LED-Innenbeleuchtung, separat schaltbar
- Umluftkühlung
- Höhenverstellbare Füße
- Automatische Abtauung
- Digitale Temperaturkontrolle (DIXELL)
- Kältemittel: R600a
- Energieeffizienzklasse: E (Spektrum A bis G)



Modell	Bestell-Nr.	GTIN	Preis
BC 320 SD	437-1040	4017337047703	1.306,00 €
230 V - 50 Hz - 0,27 kW	+2 / +10	90	
B 1350 x T 520 x H 850 mm	B 440 x T 346 mm	320	



BC 138



Barkühlschrank

Modell BC 138

- Material: (Gehäuse) Stahl einbrennlackiert, schwarz (Innenraum) Leichtmetall
- Tür doppelverglast, selbstschließend, abschließbar
- Türanschlag nicht wechselbar
- 2 höhenverstellbare Roste
- LED-Innenbeleuchtung, separat schaltbar
- Digitale Temperaturkontrolle (DIXELL)
- Umluftkühlung
- Automatische Abtauung
- Kältemittel: R600a
- Energieeffizienzklasse: D (Spektrum A bis G)



Modell	Bestell-Nr.	GTIN	Preis
BC 138	437-1020	4017337437047	743,00 €
230 V - 50 Hz - 0,18 kW	+2 / +10	58	
B 600 x T 520 x H 850 mm	B 500 x T 346 mm	128	

Barkühlschrank

Modell BC 208

- Material: (Gehäuse) Stahl einbrennlackiert, schwarz (Innenraum) Leichtmetall
- 4 höhenverstellbare Roste
- Türen doppelverglast, selbstschließend, abschließbar
- LED-Innenbeleuchtung, separat schaltbar
- Digitale Temperaturkontrolle (DIXELL)
- Umluftkühlung
- Automatische Abtauung
- Kältemittel: R600a
- Energieeffizienzklasse: D (Spektrum A bis G)



BC 208



Modell	Bestell-Nr.	GTIN	Preis
BC 208	437-1025	4017337437054	981,00 €
230 V - 50 Hz - 0,23 kW	+2 / +10	72	
B 900 x T 520 x H 850 mm	B 400 x T 346 mm	198	

Barkühlschrank

Modell BC 330

- Material: (Gehäuse) Stahl einbrennlackiert, schwarz, (Innenraum) Leichtmetall
- 6 höhenverstellbare Roste
- Türen doppelverglast, selbstschließend, abschließbar
- LED-Innenbeleuchtung, separat schaltbar
- Digitale Temperaturkontrolle (DIXELL)
- Umluftkühlung
- Automatische Abtaung
- Kältemittel: R600a
- Energieeffizienzklasse: E (Spektrum A bis G)



BC 330



Modell	Bestell-Nr.	GTIN	Preis
BC 330	437-1030	4017337437061	1.286,00 €
230 V - 50 Hz - 0,27 kW	+2 / +10	90	
B 1350 x T 520 x H 850 mm	B 500 x T 346 mm	320	

Barkühler

Modell BC 2100 - BC 3100 - BC 4100

- Material: (Gehäuse) Stahl einbrennlackiert, schwarz, (Innenraum) Leichtmetall
- Klimaklasse: N
- Umluftkühlung
- Automatische Abtaung
- Thermostat: digital
- 6 verstellbare FüÙe
- BC2100 : 4 Roste / BC3100 : 6 Roste / BC4100 : 8 Roste
- Isolierung 40 mm
- Kältemittel: R600a
- Energieeffizienzklasse: C (Spektrum A+++ bis E)



BC 2100



2 Türen



Modell	Bestell-Nr.	GTIN	Preis
BC 2100	323-4200	4017337062683	2.160,00 €
230 V - 50 Hz - 2,35 kW	+2 / +8	89	
Innen: B 1082 x T 415 x H 720 mm Außen: B 1462 x T 513 x H 860 mm	350	B 430 x T 395 mm	

3 Türen

Modell	Bestell-Nr.	GTIN	Preis
BC 3100	323-4210	4017337062690	2.669,00 €
230 V - 50 Hz - 2,85 kW	+2 / +8	106	
Innen: B 1622 x T 415 x H 720 mm Außen: B 2002 x T 513 x H 860 mm	537	B 430 x T 395 mm	



4 Türen

Modell	Bestell-Nr.	GTIN	Preis
BC 4100	323-4220	4017337062706	3.404,00 €
230 V - 50 Hz - 3,18 kW	+2 / +8	123	
Innen: B 2162 x T 415 x H 720 mm Außen: B 2542 x T 513 x H 860 mm	598	B 430 x T 395 mm	





FGB 251-145 APO



Backbarcooler

Modell FGB 251-145 APO

- Material: (Gehäuse und Innenraum) Edelstahl
- Klimaklasse: 4
- Herausziehbarer Kompressor
- Umluftkühlung
- Digitales Thermostat
- LED-Beleuchtung
- Automatische Abtauung
- Kältemittel: R290
- Energieeffizienzklasse: D (Spektrum A+++ bis E)



Kapazität Flaschen 0,33 L:
252 – 308
Kapazität Dosen 0,33 L:
462 – 528

Modell	Bestell-Nr.	GTIN	Preis
FGB 251-145 APO	486-2000	4017337058372	2.410,00 €
230 V - 50 Hz - 0,34 kW	+1 / +8	102	
B 1455 x T 565 x H 890/905mm	4 x 455 x 400 mm	380/261	



FGB 251-145 APV



Backbarcooler

Modell FGB 251-145 APV

- Material: (Gehäuse und Innenraum) Edelstahl
- Glasstür
- Klimaklasse: 4
- Herausziehbarer Kompressor
- Umluftkühlung
- Digitales Thermostat
- LED-Beleuchtung
- Automatische Abtauung
- Kältemittel: R290
- Energieeffizienzklasse: F (Spektrum A bis G)



Kapazität Flaschen 0,33 L:
252 – 308
Kapazität Dosen 0,33 L:
462 – 528

Modell	Bestell-Nr.	GTIN	Preis
FGB 251-145 APV	486-2005	4017337058389	2.800,00 €
230 V - 50 Hz - 0,34 kW	+1 / +8	114	
B 1455 x T 565 x H 890/905 mm	4 x 455 x 400 mm	380/261	



FGB 251-145 PO



Backbarcooler

Modell FGB 251-145 PO

- Material: (Gehäuse) Stahl kunststoffbeschichtet, schwarz, (Innenraum) weiß
- Klimaklasse: 4
- Umluftkühlung
- Herausziehbarer Kompressor
- Digitales Thermostat
- LED-Beleuchtung
- Automatische Abtauung
- Kältemittel: R290
- Energieeffizienzklasse: D (Spektrum A+++ bis E)



Kapazität Flaschen 0,33 L:
252 – 308
Kapazität Dosen 0,33 L:
462 – 528

Modell	Bestell-Nr.	GTIN	Preis
FGB 251-145 PO	486-2010	4017337058386	2.260,00 €
230 V - 50 Hz - 0,34 kW	+1 / +8	97	
B 1455 x T 565 x H 890/905 mm	4 x 455 x 400 mm	380/261	

Backbarcooler*Modell FGB 251-145 PV*

- Material: (Gehäuse) Stahl kunststoffbeschichtet, schwarz, (Innenraum) weiß
- Glastür
- Klimaklasse: 4
- Umluftkühlung
- Herausziehbarer Kompressor
- Digitales Thermostat
- LED-Beleuchtung
- Automatische Abtaung
- Kältemittel: R290
- Energieeffizienzklasse: F (Spektrum A bis G)



Kapazität Flaschen 0,33 L:
252 – 308
Kapazität Dosen 0,33 L:
462 – 528

Modell	Bestell-Nr.	GTIN	Preis
FGB 251-145 PV	486-2015	4017337058402	2.650,00 €
230 V - 50 Hz - 0,35 kW	+1 / +8	kg 109	
B 1455 x T 565 x H 890/905 mm	4 x 455 x 400 mm	Ltr 380/261	



FGB 251-145 PV

**Backbarcooler***Modell FGB 351-206 APO*

- Material: (Gehäuse und Innenraum) Edelstahl
- Klimaklasse: 4
- Herausziehbarer Kompressor
- Umluftkühlung
- Digitales Thermostat
- LED-Beleuchtung
- Automatische Abtaung
- Kältemittel: R290
- Energieeffizienzklasse: D (Spektrum A+++ bis E)



Kapazität Flaschen 0,33 L:
414 – 506
Kapazität Dosen 0,33 L:
759 – 840

Modell	Bestell-Nr.	GTIN	Preis
FGB 351-206 APO	486-2020	4017337058419	2.970,00 €
230 V - 50 Hz - 0,39 kW	+1 / +8	kg 130	
B 2065 x T 565 x H 890/905 mm	6 x 455 x 400 mm	Ltr 587/392	



FGB 351-206 APO

**Backbarcooler***Modell FGB 351-206 APV*

- Material: (Gehäuse und Innenraum) Edelstahl
- Glastür
- Klimaklasse: 4
- Herausziehbarer Kompressor
- Umluftkühlung
- Digitales Thermostat
- LED-Beleuchtung
- Automatische Abtaung
- Kältemittel: R290
- Energieeffizienzklasse: F (Spektrum A bis G)



Kapazität Flaschen 0,33 L:
414 – 506
Kapazität Dosen 0,33 L:
759 – 840

Modell	Bestell-Nr.	GTIN	Preis
FGB 351-206 APV	486-2025	4017337058426	3.490,00 €
230 V - 50 Hz - 0,39 kW	+1 / +8	kg 161	
B 2065 x T 565 x H 890/905 mm	6 x 455 x 400 mm	Ltr 587/492	



FGB 351-206 APV





FGB 351-206 PO



Backbarcooler Modell FGB 351-206 PO

- Material: (Gehäuse) Stahl kunststoffbeschichtet, schwarz, (Innenraum) weiß
- Klimaklasse: 4
- Umluftkühlung
- Herausziehbarer Kompressor
- Digitales Thermostat
- LED-Beleuchtung
- Automatische Abtauung
- Kältemittel: R290
- Energieeffizienzklasse: D (Spektrum A+++ bis E)



Kapazität Flaschen 0,33 L:
414 – 506
Kapazität Dosen 0,33 L:
759 – 840

Modell	Bestell-Nr.	GTIN	Preis
FGB 351-206 PO	486-2030	4017337058433	2.760,00 €
230 V - 50 Hz - 0,39 kW		+1 / +8	125
B 2065 x T 565 x H 890/905 mm		6 x 455 x 400 mm	587/392



FGB 351-206 PV



Backbarcooler Modell FGB 351-206 PV

- Material: (Gehäuse) Stahl kunststoffbeschichtet, schwarz, (Innenraum) weiß
- Glastür
- Klimaklasse: 4
- Umluftkühlung
- Herausziehbarer Kompressor
- Digitales Thermostat
- LED-Beleuchtung
- Automatische Abtauung
- Kältemittel: R290
- Energieeffizienzklasse: F (Spektrum A bis G)



Kapazität Flaschen 0,33 L:
414 – 506
Kapazität Dosen 0,33 L:
759 – 840

Modell	Bestell-Nr.	GTIN	Preis
FGB 351-206 PV	486-2035	4017337058440	3.280,00 €
230 V - 50 Hz - 0,39 kW		+1 / +8	155
B 2065 x T 565 x H 890/905 mm		6 x 455 x 400 mm	587/392



FGB 451-267 APO



Backbarcooler Modell FGB 451-267 APO

- Material: (Gehäuse und Innenraum) Edelstahl
- Klimaklasse: 4
- Herausziehbarer Kompressor
- Umluftkühlung
- Digitales Thermostat
- LED-Beleuchtung
- Automatische Abtauung
- Kältemittel: R290
- Energieeffizienzklasse: D (Spektrum A+++ bis E)



Kapazität Flaschen 0,33 L:
567 – 704
Kapazität Dosen 0,33 L:
1065 – 1152

Modell	Bestell-Nr.	GTIN	Preis
FGB 451-267 APO	486-2040	4017337058457	3.660,00 €
230 V - 50 Hz - 0,42 kW		+1 / +8	183
B 2675 x T 565 x H 890/905mm		8 x 455 x 400 mm	794/522

Backbarcooler*Modell FGB 451-267 APV*

- Material: (Gehäuse und Innenraum) Edelstahl
- Glastür
- Klimaklasse: 4
- Herausziehbarer Kompressor
- Umluftkühlung
- Digitales Thermostat
- LED-Beleuchtung
- Automatische Abtauung
- Kältemittel: R290
- Energieeffizienzklasse: F (Spektrum A bis G)



Kapazität Flaschen 0,33 L:
567 – 704
Kapazität Dosen 0,33 L:
1056 – 1152

Modell	Bestell-Nr.	GTIN	Preis
FGB 451-267 APV	486-2045	4017337058464	4.340,00 €
230 V - 50 Hz - 0,43 kW	+1 / +8	202	
B 2675 x T 565 x H 890/905 mm	8 x 455 x 400 mm	794/522	



FGB 451-267 APV

**Backbarcooler***Modell FGB 451-267 PO*

- Material: (Gehäuse) Stahl kunststoffbeschichtet, schwarz, (Innenraum) weiß
- Klimaklasse: 4
- Umluftkühlung
- Herausziehbarer Kompressor
- Digitales Thermostat
- LED-Beleuchtung
- Automatische Abtauung
- Kältemittel: R290
- Energieeffizienzklasse: D (Spektrum A+++ bis E)



Kapazität Flaschen 0,33 L:
567 – 704
Kapazität Dosen 0,33 L:
1056 – 1152

Modell	Bestell-Nr.	GTIN	Preis
FGB 451-267 PO	486-2050	4017337058471	3.360,00 €
230 V - 50 Hz - 0,42 kW	+1 / +8	177	
B 2675 x T 565 x H 890/905 mm	8 x 455 x 400 mm	794/522	



FGB 451-267 PO

**Backbarcooler***Modell FGB 451-267 PV*

- Material: (Gehäuse) Stahl kunststoffbeschichtet, schwarz, (Innenraum) weiß
- Glastür
- Klimaklasse: 4
- Umluftkühlung
- Herausziehbarer Kompressor
- Digitales Thermostat
- LED-Beleuchtung
- Automatische Abtauung
- Kältemittel: R290
- Energieeffizienzklasse: F (Spektrum A bis G)



Kapazität Flaschen 0,33 L:
567 – 704
Kapazität Dosen 0,33 L:
1065 – 1152

Modell	Bestell-Nr.	GTIN	Preis
FGB 451-267 PV	486-2055	4017337058488	3.280,00 €
230 V - 50 Hz - 0,43 kW	+1 / +8	196	
B 2675 x T 565 x H 890/905 mm	8 x 455 x 400 mm	794/522	



FGB 451-267 PV



Kühlung / Präsentation

Saladetten / Kühltische



Bei den Saladetten legen wir besonderen Wert auf
LANGLEBIGKEIT und **BEDIENUNGSFREUNDLICHKEIT**.

Die verbauten Markenkompressoren und Ventilatoren sind dabei besonders geräuscharm und ermöglichen somit den Einsatz der Geräte in offenen Küchen.

Thermostate des in Europa ansässigen Herstellers DIXELL und die 3-seitige Kühlung sorgen in Verbindung mit dem Innenraumventilator für eine optimale Kälteverteilung. Der Temperaturbereich ist ab Werk für die Standardnutzung voreingestellt, kann aber innerhalb der Parameter leicht für Ihre Bedürfnisse angepasst werden. Die automatische Abtauung, bei der das entstehende Kondenswasser abgeführt wird, stellt eine benutzerfreundliche Bedienung sicher.

Um den Reinigungsaufwand möglichst gering zu halten, sind die Türdichtungen und der Staubfilter herausnehmbar, sowie die Ecken im Innenraum des aus hochwertigem Edelstahl gefertigten Saladettenkorpus abgerundet.

Die mitgelieferten Zwischenstege ermöglichen eine flexible Bestückung der Saladetten und der arretierbare Teleskop-Schiebedeckel beschleunigt den Zugriff auf die gekühlte Ware.

Unsere Saladetten werden steckerfertig geliefert und verfügen über verstellbare Füße zur einfachen Nivellierung.

Zwischensteg 1/1 GN (535 mm),
Bestell-Nr.: 323-5041

je 2 Stück im Lieferumfang der
Saladette enthalten

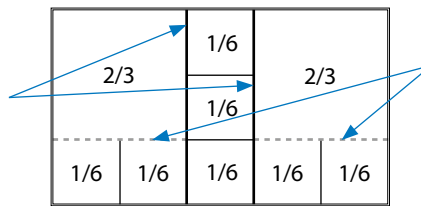

Zwischensteg 1/2 GN (325 mm),
Bestell-Nr.: 323-5040

Zwischensteg 1/6 GN (175 mm),
Bestell-Nr.: 323-5048

je 2 Stück im Lieferumfang der Saladette
enthalten

KOMBINATIONSMÖGLICHKEITEN FÜR GN-BEHÄLTER ZUR SALADETTE

Maximale Tiefe der GN-Behälter 150mm

BALDUR S 900 – Bestellnummer: 323-1000 – Seite 59

S 900 E – Bestellnummer: 323-10078 – Seite 58

ES 900 – Bestellnummer: 465-1000 – Seite 58

ES 900 G – Bestellnummer: 465-1085 – Seite 73

ES 903 G – Bestellnummer -- 465-1090 -- Seite 73

A

1/4	1/4	1/4	1/4	1/4
1/4	1/4	1/4	1/4	1/4

B

1/3			1/6	1/3	
1/3			1/6	1/3	
1/9	1/9	1/9	1/6	1/9	1/9

C

1/3	1/4	1/3
1/3	1/4	1/3
1/3	1/4	1/3

D

1/3		1/6	2/3		
1/3		1/6	2/3		
1/6	1/6	1/6	1/6	1/6	1/6

E

1/3		1/6	1/3	
1/3		1/6	1/3	
1/6	1/6	1/6	1/6	1/6

F

1/2		1/4	1/3		
1/2		1/4	1/3		
1/4	1/4	1/4	1/9	1/9	1/9

G

1/1			1/6	1/3
1/1			1/6	1/3
1/1			1/6	1/9

H

1/2		1/4	1/3	
1/2		1/4	1/3	
1/4	1/4	1/4	1/3	

I

1/2		1/6	1/2		
1/2		1/6	1/2		
1/4	1/4	1/6	1/4	1/4	1/4

J

1/2		1/4	1/2	
1/2		1/4	1/2	

K

1/3		1/4	1/3	
1/3		1/4	1/3	
1/6	1/6	1/4	1/6	1/6

L

1/1			1/4	1/1	
1/1			1/4	1/1	

M

1/2		1/6	1/3		
1/2		1/6	1/9	1/9	1/9
1/2		1/6	1/9	1/9	1/9

N

1/1			1/6	1/1	
1/1			1/6	1/1	
1/1			1/6	1/1	

O

1/2		1/4	1/2	
1/4	1/4	1/4	1/4	1/4

P

1/1			1/6	1/3	
1/1			1/6	1/3	
1/1			1/6	1/6	1/6

Q

1/2		1/6	1/3		
1/2		1/6	1/3		
1/2		1/6	1/6	1/6	1/6

R

1/2		1/6	2/3		
1/2		1/6	2/3		
1/2		1/6	1/6	1/6	1/6

S

1/3	1/6	1/3
1/3	1/6	1/3
1/3	1/6	1/3

T

1/4	1/4	1/6	1/4	1/4
1/4	1/4	1/6	1/4	1/4
1/4	1/4	1/6	1/4	1/4



BALDUR S 400



Saladette

Modell BALDUR S 400

- Material: (Gehäuse und Innenraum) Edelstahl
- Teleskop-Schiebedeckel
- Polyethylen-Schneidebrett
- 1 höhenverstellbares Rost und 1 Auflageschienen-Set
- Auf 3 Seiten eingeschäumter Verdampfer
- Statische Kühlung mit Umluftventilator
- Digitale Temperaturkontrolle (DIXELL)
- Automatische Abtauung
- Energieverbrauch: ca. 1,446 kWh/24h (Deckel geschlossen)
- Kältemittel: R600a

Modell	Bestell-Nr.	GTIN	Preis
BALDUR S 400	323-1501	4017337323944	1.043,00 €
230 V - 50 Hz - 0,23 kW	+2 / +8	62	
B 435 x T 700 x H 870 -890 mm	B 323 x T 570 mm		



ES 900



Saladette

Modell ES 900

- Material: (Gehäuse) Edelstahl. (Innenraum) Edelstahl
- Teleskop-Schiebedeckel
- Polyethylen-Schneidebrett
- 1 höhenverstellbarer Rost und 1 Auflageschienen-Set pro Tür
- Statische Kühlung mit Umluftventilator
- Automatische Abtauung
- Digitale Temperaturkontrolle (DIXELL)
- Energieverbrauch: ca. 2,2 kWh/24h (Deckel geschlossen)
- Geeignet für Umgebungstemperatur von ca. 16 bis 38 °C
- Kältemittel: R600a

Modell	Bestell-Nr.	GTIN	Preis
ES 900	465-1000	4017337050703	1.125,00 €
230 V - 50 Hz - 0,175 kW	+2 / +8	92	
B 903 x T 700 x H 856 -1194 mm	B 323 x T 560 mm	GN siehe Seite 53	

Saladette

Modell S 900 E

- Material: (Gehäuse) Edelstahl (Innenraum) Leichtmetall, beschichtet mit hochwertigem „easy-to-clean“- Polymer, weiß
- Klappdeckel
- Polyethylen-Schneidebrett
- 1 höhenverstellbarer Rost und 1 Auflageschienen-Set pro Tür
- Statische Kühlung mit Umluftventilator
- Digitale Temperaturkontrolle (DIXELL)
- Automatische Abtauung
- Energieverbrauch: ca. 3,8 kWh/24h (Deckel geschlossen)
- Kältemittel: R600a





S 900 E



Modell	Bestell-Nr.	GTIN	Preis
S 900 E	323-10078	4017337324583	1.255,00 €
230 V - 50 Hz - 0,115 kW	+2 / +8	72	
B 903 x T 700 x H 870 -890 mm	B 323 x T 570 mm	GN siehe Seite 53	

Saladette*Modell BALDUR S 900*

- Material: (Gehäuse und Innenraum) Edelstahl
- Teleskopschiebedeckel
- Polyethylen-Schneidebrett
- 1 höhenverstellbares Rost und 1 Auflageschienen-Set pro Tür
- Auf 3 Seiten eingeschäumter Verdampfer
- Statische Kühlung mit Umluftventilator
- Mit Digitale Temperaturkontrolle (DIXELL)
- Automatische Abtaugung
- Energieverbrauch: ca. 2,372 kWh/24h (Deckel geschlossen)
- Kältemittel: R600a

Modell	Bestell-Nr.	GTIN	Preis
BALDUR S 900	323-1000	4017337323005	1.294,00 €
 230 V - 50 Hz - 0,23 kW	 +2 / +8	 80	
 B 900 x T 700 x H 870 -890 mm	 B 323 x T 570 mm	GN Siehe Seite 53	



BALDUR S 900

**Saladette***Modell BALDUR S 902*

- Material: (Gehäuse und Innenraum) Edelstahl
- Teleskopschiebedeckel
- Polyethylen-Schneidebrett
- 1 höhenverstellbares Rost und 1 Auflageschienen-Set pro Tür
- Auf 3 Seiten eingeschäumter Verdampfer
- Statische Kühlung mit Umluftventilator
- Digitale Temperaturkontrolle (DIXELL)
- Automatische Abtaugung
- Energieverbrauch: ca. 3,5 kWh/24h (Deckel geschlossen)
- Kältemittel: R600a





Modell	Bestell-Nr.	GTIN	Preis
BALDUR S 902	323-1002	4017337323241	1.750,00 €
 230 V - 50 Hz - 0,23 kW	 +2 / +8	 112	
 B 1045 x T 700 x H 870 -890 mm	 B 323 x T 570 mm	GN 3 x 1/1	



BALDUR S 902

**Saladette***Modell ES 903*

- Material: (Gehäuse) Edelstahl, (Innenraum) Edelstahl
- Teleskop-Schiebedeckel
- Polyethylen-Schneidebrett
- 1 höhenverstellbarer Rost und 1 Auflageschienen-Set pro Tür
- Statische Kühlung mit Umluftventilator
- Automatische Abtaugung
- Digitale Temperaturkontrolle (DIXELL)
- Energieverbrauch: ca. 3,5 kWh/24h (Deckel geschlossen)
- Geeignet für Umgebungstemperatur von ca. 16 bis 38 °C
- Kältemittel: R290

Modell	Bestell-Nr.	GTIN	Preis
ES 903	465-1005	4017337050710	1.634,00 €
 230 V - 50 Hz - 0,28 kW	 +2 / +8	 112	
 B 1368 x T 700 x H 856 -1289 mm	 B 323 x T 560 mm		



ES 903



Kühlung / Präsentation

Saladetten / Kühlische



BALDUR S 903

Saladette

Modell BALDUR S 903

- Material: (Gehäuse und Innenraum) Edelstahl
- Teleskopschiebedeckel
- Polyethylen-Schneidebrett
- 1 höhenverstellbarer Rost und 1 Auflegeschielen-Set pro Tür
- Auf 3 Seiten eingeschäumter Verdampfer
- Statische Kühlung mit Umluftventilator
- Digitale Temperaturkontrolle (DIXELL)
- Automatische Abtauung
- Energieverbrauch: ca. 3,725 kWh/24h (Deckel geschlossen)
- Kältemittel: R600a

Modell	Bestell-Nr.	GTIN	Preis
BALDUR S 903	323-1003	4017337323258	1.826,00 €
230 V - 50 Hz - 0,23 kW		+2 / +8	120,5
B 1365 x T 700 x H 870 -890 mm		B 323 x T 570 mm	GN 4 x 1/1



VIVIA S 401

Kühltisch

Modell VIVIA S 401

- Material: (Gehäuse und Innenraum) Edelstahl, (Arbeitsfläche) Edelstahl
- 1 höhenverstellbares Rost und 1 Auflegeschielen-Set
- Auf 3 Seiten eingeschäumter Verdampfer
- Statische Kühlung mit Umluftventilator
- Digitale Temperaturkontrolle (DIXELL)
- Automatische Abtauung
- Kältemittel: R600a
- Energieeffizienzklasse: B (Spektrum A+++ bis E)



Modell	Bestell-Nr.	GTIN	Preis
VIVIA S 401	323-1502	4017337323951	1.052,00 €
230 V - 50 Hz - 0,23 kW		+2 / +8	64
B 435 x T 700 x H 870-890 mm		B 328 x T 530 mm	



ES 901 S/S TOP

Kühltisch

Modell ES 901 S/S TOP

- Material: (Gehäuse und Innenraum) Edelstahl, (Arbeitsfläche) Edelstahl
- 1 höhenverstellbares Rost und 1 Auflegeschielen-Set pro Tür
- Statische Kühlung mit Umluftventilator
- Digitale Temperaturkontrolle (DIXELL)
- Automatische Abtauung
- Geeignet für Umgebungstemperatur von ca. 16 bis 38 °C
- Kältemittel: R600a
- Energieeffizienzklasse: C (Spektrum A+++ bis E)



Modell	Bestell-Nr.	GTIN	Preis
ES 901 S/S TOP	465-1010	4017337050727	1.152,00 €
230 V - 50 Hz - 0,175 kW		+2 / +8	92
B 903 x T 700 x H 876 mm		B 333 x T 530 mm	

Kühltisch

Modell VIVIA S 901 S/S TOP

- Material: (Gehäuse und Innenraum) Edelstahl, (Arbeitsfläche) Edelstahl
- 1 höhenverstellbares Rost und 1 Auflageschienen-Set pro Tür
- Auf 3 Seiten eingeschäumter Verdampfer
- Statische Kühlung mit Umluftventilator
- Digitale Temperaturkontrolle (DIXELL)
- Automatische Abtauung
- Kältemittel: R600a
- Energieeffizienzklasse: C (Spektrum A+++ bis E)



Modell	Bestell-Nr.	GTIN	Preis
VIVIA S 901 S/S TOP	323-1006	4017337323166	1.290,00 €
230 V - 50 Hz - 0,23 kW	+2 / +8	84	
B 900 x T 700 x H 870-890 mm	B 328 x T 530 mm		



VIVIA S 901 S/S TOP



Kühltisch mit Tür und Schubladen

Modell ES 901 S/S TOP 1/2

- Material: (Gehäuse) Edelstahl, (Innenraum) Edelstahl
- 1 höhenverstellbarer Rost und 1 Auflageschienen-Set pro Tür
- 2 Schubladen
- Statische Kühlung mit Umluftventilator
- Automatische Abtauung
- Digitale Temperaturkontrolle (DIXELL)
- Geeignet für Umgebungstemperatur von ca. 16 bis 38 °C
- Kältemittel: R600a
- Energieeffizienzklasse: C (Spektrum A+++ bis E)



Modell	Bestell-Nr.	GTIN	Preis
ES 901 S/S TOP 1/2	465-1015	4017337050734	1.361,00 €
230 V - 50 Hz - 0,175 kW	+2 / +8	92	
B 903 x T 700 x H 876 mm	B 333 x T 530 mm		



ES 901 S/S TOP 1/2



Kühltisch mit Tür und Schubladen

Modell VIVIA S 901 S/S TOP - 2x 1/2 GN

- Material: (Gehäuse und Innenraum) Edelstahl, (Arbeitsfläche) Edelstahl
- 1 höhenverstellbares Rost und 1 Auflageschienen
- 2 Schubladen
- Auf 3 Seiten eingeschäumter Verdampfer
- Statische Kühlung mit Umluftventilator
- Digitale Temperaturkontrolle (DIXELL)
- Automatische Abtauung
- Kältemittel: R600a
- Energieeffizienzklasse: C (Spektrum A+++ bis E)



Modell	Bestell-Nr.	GTIN	Preis
VIVIA S 901 S/S TOP - 2x 1/2	323-10062	4017337323432	1.694,00 €
230 V - 50 Hz - 0,23 kW	+2 / +8	93	
B 900 x T 700 x H 870-890 mm	B 328 x T 530 mm		
B 300 x T 525 x H 140 mm			



VIVIA S 901 S/S TOP - 2x 1/2 GN



Kühlung / Präsentation

Saladetten / Kühltische



ES 901 S/S TOP 0/4



Kühltisch mit Tür und Schubladen

Modell ES 901 S/S TOP 0/4

- Material: (Gehäuse) Edelstahl, (Innenraum) Edelstahl
- 4 Schubladen
- Statische Kühlung mit Umluftventilator
- Automatische Abtauung
- Digitale Temperaturkontrolle (DIXELL)
- Geeignet f. Umgebungstemperatur von ca. 16 bis 38 °C
- Kältemittel: R600a
- Energieeffizienzklasse: C (Spektrum A+++ bis E)



Modell	Bestell-Nr.	GTIN	Preis
ES 901 S/S TOP 0/4	465-1020	4017337050741	1.580,00 €
230 V - 50 Hz - 0,175 kW	+2 / +8	92	
B 903 x T 700 x H 876 mm	B 333 x T 530 mm	GN 4 x 1/1	

Kühltisch mit Schubladen

Modell VIVIA S 901 S/S TOP - 4x 1/2 GN

- Material: (Gehäuse und Innenraum) Edelstahl, (Arbeitsfläche) Edelstahl
- 4 Schubladen
- Auf 3 Seiten eingeschäumter Verdampfer
- Statische Kühlung mit Umluftventilator
- Digitale Temperaturkontrolle (DIXELL)
- Automatische Abtauung
- Kältemittel: R600a
- Energieeffizienzklasse: C (Spektrum A+++ bis E)



VIVIA S 901 S/S TOP - 4 x 1/2 GN



Modell	Bestell-Nr.	GTIN	Preis
VIVIA S 901 S/S TOP - 4x 1/2	323-1009	4017337323425	2.089,00 €
230 V - 50 Hz - 0,23 kW	+2 / +8	103	
B 900 x T 700 x H 870-890 mm	B 300 x T 525 x H 140 mm		



ES 903 S/S TOP



Kühltisch mit Tür

Modell ES 903 S/S TOP

- Material: (Gehäuse) Edelstahl, (Innenraum) Edelstahl
- 1 höhenverstellbarer Rost und 1 Auflageschienen-Set pro Tür
- 3 Türen
- Statische Kühlung mit Umluftventilator
- Automatische Abtauung
- Digitale Temperaturkontrolle (DIXELL)
- Geeignet für Umgebungstemperatur von ca. 16 bis 38 °C
- Kältemittel: R290
- Energieeffizienzklasse: D (Spektrum A+++ bis E)



Modell	Bestell-Nr.	GTIN	Preis
ES 903 S/S TOP	465-1025	4017337050758	1.681,00 €
230 V - 50 Hz - 0,280 kW	+2 / +8	130	
B 1368 x T 700 x H 876 mm	B 333 x T 530 mm		

Kühltisch

Modell VIVIA S 903 S/S TOP

- Material: (Gehäuse und Innenraum) Edelstahl, (Arbeitsfläche) Edelstahl
- 1 höhenverstellbares Rost und 1 Auflageschienen-Set pro Tür
- Auf 3 Seiten eingeschäumter Verdampfer
- Statische Kühlung mit Umluftventilator
- Digitale Temperaturkontrolle (DIXELL)
- Automatische Abtauung
- Kältemittel: R600a
- Energieeffizienzklasse: C (Spektrum A+++ bis E)



Modell	Bestell-Nr.	GTIN	Preis
VIVIA S 903 S/S TOP	323-1004	4017337323289	1.858,00 €
230 V - 50 Hz - 0,23 kW	+2 / +8	118	
B 1365 x T 700 x H 870-890 mm	B 328 x T 530 mm		



VIVIA S903 S/STOP



Kühltisch

Modell ES 903 S/S TOP 1/4

- Material: (Gehäuse) Edelstahl, (Innenraum) Edelstahl
- 1 höhenverstellbarer Rost und 1 Auflageschienen-Set pro Tür
- 1 Türe, 4 Schubladen
- Statische Kühlung mit Umluftventilator
- Automatische Abtauung
- Digitale Temperaturkontrolle (DIXELL)
- Geeignet für Umgebungstemperatur von ca. 16 bis 38 °C
- Kältemittel: R290
- Energieeffizienzklasse: D (Spektrum A+++ bis E)



Modell	Bestell-Nr.	GTIN	Preis
ES 903 S/S TOP 1/4	465-1030	4017337050765	2.083,00 €
230 V - 50 Hz - 0,280 kW	+2 / +8	130	
B 1368 x T 700 x H 876 mm	B 333 x T 530 mm		



ES903S/S TOP 1/4



Kühltisch

Modell ES 903 S/S TOP 0/6

- Material: (Gehäuse) Edelstahl, (Innenraum) Edelstahl
- 6 Schubladen
- Statische Kühlung mit Umluftventilator
- Automatische Abtauung
- Digitale Temperaturkontrolle (DIXELL)
- Geeignet für Umgebungstemperatur von ca. 16 bis 38 °C
- Kältemittel: R290
- Energieeffizienzklasse: D (Spektrum A+++ bis E)



Modell	Bestell-Nr.	GTIN	Preis
ES 903 S/S TOP 0/6	465-1035	4017337050772	2.450,00 €
230 V - 50 Hz - 0,280 kW	+2 / +8	130	
B 1368 x T 700 x H 876 mm	B 333 x T 530 mm		



ES903S/S TOP 0/6





VIVIA S 903 S/S TOP 6x 1/2 GN

Kühltsch mit Schubladen

Modell VIVIA S 903 S/S TOP - 6x 1/2 GN

- Material: (Gehäuse und Innenraum) Edelstahl, (Arbeitsfläche) Edelstahl
- 6 Schubladen
- Auf 3 Seiten eingeschäumter Verdampfer
- Statische Kühlung mit Umluftventilator
- Digitale Temperaturkontrolle (DIXELL)
- Automatische Abtauung
- Kältemittel: R600a
- Energieeffizienzklasse: C (Spektrum A+++ bis E)



Modell	Bestell-Nr.	GTIN	Preis
VIVIA S 903 S/S TOP - 6x 1/2	323-10041	4017337036837	3.303,00 €
230 V - 50 Hz - 0,235 kW	+2 / +8	145	
B 1368 x T 700 x H 870 - 890 mm	B 300 x T 525 x H 140 mm		













Kühltsch

Modell EGN 2100 TN, 3100 TN, 4100 TN

- Material: (Gehäuse und Innenraum) Edelstahl
- 1 höhenverstellbares Rost und 1 Auflageschienen-Set pro Tür
- 4 höhenverstellbare FüÙe
- Umluftkühlung
- Automatische Abtauung
- Digitale Temperaturkontrolle (DIXELL)
- Isolierung - Stärke: 60 mm
- Geeignet für Umgebungstemperatur von ca. 16 bis 38 °C
- Kältemittel: R290



Bestell-Nr.	GTIN	Modell	Gewicht	Preis	
465-4000	4017337056521	Kühltsch Modell EGN 2100 TN <ul style="list-style-type: none"> • 2 Türen • 230 V - 50 Hz - 0,215 kW • -2/+8 °C • Inhalt: 282 l brutto • 1360 x 700 x 850 mm • Energieeffizienzklasse: C (Spektrum A+++ bis E) 	119	1.861,00 €	
465-4007	4017337056699	Kühltsch Modell EGN 3100 TN <ul style="list-style-type: none"> • 3 Türen • 230 V - 50 Hz - 0,230 kW • -2/+8 °C • Inhalt: 417 l brutto • 1795 x 700 x 850 mm • Energieeffizienzklasse: C (Spektrum A+++ bis E) 	145	2.261,00 €	
465-4010	4017337050963	Kühltsch Modell EGN 3110 TN <ul style="list-style-type: none"> • 2 Türen, 2 Schubladen • 230 V - 50 Hz - 0,230 kW • -2/+8 °C • Inhalt: 417 l brutto • 1795 x 700 x 850 mm • Energieeffizienzklasse: C (Spektrum A+++ bis E) 	153	2.629,00 €	

Bestell-Nr.	GTIN	Modell	Gewicht	Preis	
465-4015	4017337050970	<p>Kühltisch Modell EGN 3140 TN</p> <ul style="list-style-type: none"> • 1 Tür, 4 Schubladen • 230 V - 50 Hz - 0,230 kW • -2/+8 °C • Inhalt: 417 l brutto • 1795 x 700 x 850 mm • Energieeffizienzklasse: C (Spektrum A+++ bis E) 	161	3.032,00 €	  
465-4050	4017337050987	<p>Kühltisch Modell EGN 4100 TN</p> <ul style="list-style-type: none"> • 4 Türen • 230 V - 50 Hz - 0,345 kW • -2/+8 °C • Inhalt: 553 l brutto • 2230 x 700 x 850 mm • Energieeffizienzklasse: D (Spektrum A+++ bis E) 	170	2.700,00 €	 
465-4055	4017337050994	<p>Kühltisch Modell EGN 4110 TN</p> <ul style="list-style-type: none"> • 3 Türen, 2 Schubladen • 230 V - 50 Hz - 0,345 kW • -2/+8 °C • Inhalt: 553 l brutto • 2230 x 700 x 850 mm • Energieeffizienzklasse: D (Spektrum A+++ bis E) 	178	3.127,00 €	 
465-4060	4017337051007	<p>Kühltisch Modell EGN 4140 TN</p> <ul style="list-style-type: none"> • 2 Türen, 4 Schubladen • 230 V - 50 Hz - 0,345 kW • -2/+8 °C • Inhalt: 553 l brutto • 2230 x 700 x 850 mm • Energieeffizienzklasse: D (Spektrum A+++ bis E) 	186	3.449,00 €	 
465-4065	4017337051014	<p>Kühltisch Modell EGN 4160 TN</p> <ul style="list-style-type: none"> • 1 Tür, 6 Schubladen • 230 V - 50 Hz - 0,345 kW • -2/+8 °C • Inhalt: 553 l brutto • 2230 x 700 x 850 mm • Energieeffizienzklasse: D (Spektrum A+++ bis E) 	194	3.963,00 €	 



Arbeiten wie die **PROFIS**



Kühltisch mit Aufkantung

Modell EGN 2200 TN, 3200 TN, 4200 TN

- Material: (Gehäuse und Innenraum) Edelstahl
- Aufkantung: Höhe 100 mm
- 1 höhenverstellbares Rost und 1 Auflageschienen-Set pro Tür
- 4 höhenverstellbare Füße
- Umluftkühlung
- Automatische Abtauung
- Digitale Temperaturkontrolle (DIXELL)
- Isolierung - Stärke: 60 mm
- Geeignet f. Umgebungstemperatur von ca. 16 bis 38 °C
- Kältemittel: R290



Bestell-Nr.	GTIN	Modell	Gewicht	Preis	
465-4100	4017337056705	Kühltisch Modell EGN 2200 TN <ul style="list-style-type: none"> • 2 Türen • 230 V - 50 Hz - 0,215 kW • -2/+8 °C • Inhalt: 282 l brutto • B 1360 x T 700 x H 850/950 mm • Energieeffizienzklasse: C (Spektrum A+++ bis E) 	128	1.899,00 €	
465-4110	4017337056712	Kühltisch Modell EGN 3200 TN <ul style="list-style-type: none"> • 3 Türen • 230 V - 50 Hz - 0,230 kW • -2/+8 °C • Inhalt: 417 l brutto • B 1795 x T 700 x H 850/950 mm • Energieeffizienzklasse: C (Spektrum A+++ bis E) 	155	2.305,00 €	
465-4115	4017337056729	Kühltisch Modell EGN 4200 TN <ul style="list-style-type: none"> • 4 Türen • 230 V - 50 Hz - 0,345 kW • -2/+8 °C • Inhalt: 553 l brutto • B 2230 x T 700 x H 850/950 mm • Energieeffizienzklasse: D (Spektrum A+++ bis E) 	180	2.771,00 €	



Kühltisch

Modell KYLJA 2100 TN, 3100 TN und 4100 TN

- Material: (Gehäuse und Innenraum) Edelstahl
- Türen selbstschließend
- 1 höhenverstellbares Rost und 1 Aufлагeschienen-Set pro Tür
- Herausziehbarer Kompressor
- Schubladen zum Selbsteinbau (separat erhältlich, siehe Seite 65)
- Digitale Temperaturkontrolle (DIXELL)
- Umluftkühlung
- Isolierung: 60 mm
- Automatische Abtauung



230 V - 50 Hz - 0,3 kW



-2 / +8











Herausziehbarer Kompressor





Bestell-Nr.	GTIN	Modell	Gewicht	Preis	
323-1070	4017337323173	Kühltisch Modell KYLJA 2100 TN <ul style="list-style-type: none"> • B 1360 x T 700 x H 890-950 mm • Inhalt: 314 l brutto • Kältemittel: R600a • Energieeffizienzklasse: B (Spektrum A+++ bis E) 	132	2.100,00 €	
323-10701	4017337324484	Kühltisch inkl. 2er Schubladenset Modell KYLJA 2110 TN <ul style="list-style-type: none"> • B 1360 x H 700 x T 890-950 mm • Inhalt: 314 l brutto • Kältemittel: R600a • Energieeffizienzklasse: B (Spektrum A+++ bis E) 	140	2.595,00 €	
323-10702	4017337324491	Kühltisch inkl. 3er Schubladenset Modell KYLJA 2130 TN <ul style="list-style-type: none"> • B 1360 x H 700 x T 890-950 mm • Inhalt: 314 l brutto • Kältemittel: R600a • Energieeffizienzklasse: B (Spektrum A+++ bis E) 	170	2.896,00 €	
323-1071	4017337323180	Kühltisch Modell KYLJA 3100 TN <ul style="list-style-type: none"> • B 1795 x H 700 x T 890-950 mm • Inhalt: 465 l brutto • Kältemittel: R600a • Energieeffizienzklasse: B (Spektrum A+++ bis E) 	162	2.440,00 €	
323-10716	4017337324507	Kühltisch inkl. 2er Schubladenset Modell KYLJA 3110 TN <ul style="list-style-type: none"> • B 1795 x H 700 x T 890-950 mm • Inhalt: 465 l brutto • Kältemittel: R600a • Energieeffizienzklasse: B (Spektrum A+++ bis E) 	170	3.007,00 €	





Kühlung / Präsentation

Saladetten / Kühltische

Bestell-Nr.	GTIN	Modell	Gewicht	Preis	
323-10718	4017337324521	Kühltisch inkl. 2x2er Schubladenset Modell KYLJA 3140 TN <ul style="list-style-type: none"> B 1795 x T 700 x H 890-950 mm Inhalt: 465 l brutto Kältemittel: R600a Energieeffizienzklasse: B (Spektrum A+++ bis E) 	178	3.594,00 €	
323-10714	4017337036844	Kühltisch inkl. 3x2er Schubladenset Modell KYLJA 3160 TN <ul style="list-style-type: none"> B 1795 x T 700 x H 890-950 mm Inhalt: 465 l brutto Kältemittel: R600a Energieeffizienzklasse: C (Spektrum A+++ bis E) 	181	3.958,00 €	
323-10719	4017337324538	Kühltisch inkl. 2x3er Schubladenset Modell KYLJA 3150 TN <ul style="list-style-type: none"> B 1795 x T 700 x H 890-950 mm Inhalt: 465 l brutto Kältemittel: R600a Energieeffizienzklasse: B (Spektrum A+++ bis E) 	180	4.186,00 €	
323-1072	4017337323197	Kühltisch Modell KYLJA 4100 TN <ul style="list-style-type: none"> B 2230 x T 700 x H 890-950 mm Inhalt: 616 l brutto Kältemittel: R600a Energieeffizienzklasse: C (Spektrum A+++ bis E) 	193	3.003,00 €	
323-10721	4017337324545	Kühltisch inkl. 2er Schubladenset Modell KYLJA 4110 TN <ul style="list-style-type: none"> B 2230 x T 700 x H 890-950 mm Inhalt: 616 l brutto Kältemittel: R600a Energieeffizienzklasse: C (Spektrum A+++ bis E) 	201	3.591,00 €	
323-10722	4017337324552	Kühltisch inkl. 3er Schubladenset Modell KYLJA 4130 TN <ul style="list-style-type: none"> B 230 x T 700 x H 890-950 mm Inhalt: 616 l brutto Kältemittel: R600a Energieeffizienzklasse: C (Spektrum A+++ bis E) 	203	3.987,00 €	
323-10724	4017337324569	Kühltisch inkl. 2x2er Schubladenset Modell KYLJA 4140 TN <ul style="list-style-type: none"> B 2230 x T 700 x H 890-950 mm Inhalt: 616 l brutto Kältemittel: R600a Energieeffizienzklasse: C (Spektrum A+++ bis E) 	209	4.092,00 €	
323-10725	4017337324576	Kühltisch inkl. 2x3er Schubladenset Modell KYLJA 4150 TN <ul style="list-style-type: none"> B 2230 x T 700 x H 890-950 mm Inhalt: 616 l brutto Kältemittel: R600a Energieeffizienzklasse: C (Spektrum A+++ bis E) 	213	4.727,00 €	



Bestell-Nr.	GTIN	Modell	Gewicht	Preis	
323-1170	4017337057726	Kühltisch mit Aufkantung Modell KYLJA 2200 TN <ul style="list-style-type: none"> • 2 Türen, Kältemittel: R600a • 230 V - 50 Hz - 0,345 kW • -2/+8 °C • Inhalt: 314 l brutto • B 1360 x T 700 x H 890-950 mm • Energieeffizienzklasse: B (Spektrum A+++ bis E) 	132	2.062,00 €	 B A+++ ↑ E
323-1171	4017337057733	Kühltisch mit Aufkantung Modell KYLJA 3200 TN <ul style="list-style-type: none"> • 3 Türen, Kältemittel: R600a • 230 V - 50 Hz - 0,350 kW • -2/+8 °C • Inhalt: 465 l brutto • B 1795 x T 700 x H 890-950 mm • Energieeffizienzklasse: B (Spektrum A+++ bis E) 	162	2.443,00 €	 B A+++ ↑ E
323-1172	4017337057740	Kühltisch mit Aufkantung Modell KYLJA 4200 TN <ul style="list-style-type: none"> • 4 Türen, Kältemittel: R600a • 230 V - 50 Hz - 0,350 kW • -2/+8 °C • Inhalt: 616 l brutto • B 2230 x T 700 x H 890-950 mm • Energieeffizienzklasse: C (Spektrum A+++ bis E) 	193	2.949,00 €	 C A+++ ↑ E

	Modell	Bestell-Nr.	GTIN	Preis
 2x	2er Schubladenset	323-10753	4017337055494	520,00 €
 3x	3er Schubladenset	323-10763	4017337063680	800,00 €
	2er Schubladenset		3er Schubladenset	
	 19		26	
	 B 304 x T 540 x H 140 mm pro Lade		B 304 x T 540 x H 94 mm pro Lade	





Bäckerei-Kühltisch
Modell EPA 3100 TN



- Material: (Gehäuse und Innenraum) Edelstahl
- 1 höhenverstellbares Rost und 1 Auflageschienen-Set pro Tür
- 3 Türen
- 4 höhenverstellbare Füße
- Umluftkühlung
- Passend für Bäckerei-Roste
- Automatische Abtauung
- Digitale Temperaturkontrolle (DIXELL)
- Isolierung - Stärke: 60 mm
- Geeignet f. Umgebungstemperatur von ca. 16 bis 38 °C
- Kältemittel: R290
- Energieeffizienzklasse: C (Spektrum A+++ bis E)



EPA 3100 TN

Modell	Bestell-Nr.	GTIN	Preis
EPA 3100 TN	465-4200	4017337056736	2.577,00 €
 230 V - 50 Hz - 0,320 kW	 +2 / +10	 165	
 B 2020 x T 800 x H 850 mm	 580		





GN 3100 TNG



Kühltsch mit Glastür

Modell GN 3100 TNG

- Material: (Gehäuse und Innenraum) Edelstahl
- Passend für 1/1 GN-Behälter
- Türen selbstschließend, Doppelverglasung
- 1 höhenverstellbares Rost und 1 Auflageschienen-Set pro Tür
- 4 verstellbare FüÙe
- Umluftkühlung, automatische Abtauung
- Digitale Temperaturkontrolle (DIXELL)
- Isolierung: 60 mm
- Kältemittel: R600a
- Energieeffizienzklasse: C (Spektrum A bis G)



Modell	Bestell-Nr.	GTIN	Preis
GN 3100 TNG	323-3152	4017337037056	2.624,00 €
230 V - 50 Hz - 0,35 kW	+2 / +8	190	
Innen: B 1234 x T 580 x H 596 mm Außen: B 1795 x T 700 x H 890-950 mm	B 328 x T 530 mm	464	



GN 4100 TNG



Kühltsch mit Glastür

Modell GN 4100 TNG

- Material: (Gehäuse und Innenraum) Edelstahl
- Passend für 1/1 GN-Behälter
- Türen selbstschließend, Doppelverglasung
- 1 höhenverstellbares Rost und 1 Auflageschienen-Set pro Tür
- Umluftkühlung, automatische Abtauung
- 6 verstellbare FüÙe
- Digitale Temperaturkontrolle (DIXELL)
- Isolierung: 60 mm
- Kältemittel: R290
- Energieeffizienzklasse: C (Spektrum A bis G)



Modell	Bestell-Nr.	GTIN	Preis
GN 4100 TNG	323-3154	4017337037063	3.202,00 €
230 V - 50 Hz - 0,26 kW	+2 / +8	186	
Innen: B 1669 x T 580 x H 596 mm Außen: B 2230 x T 700 x H 890-950 mm	B 328 x T 530 mm	616	



UGN 2100 TN-2S



Unterbaukühltsch mit Schubladen

Modell UGN 2100 TN-2S

- Material: (Gehäuse und Innenraum) Edelstahl, (Arbeitsfläche) Edelstahl
- Passend für 1/1 GN-Behälter
- 4 verstellbare FüÙe
- Umluftkühlung
- Digitale Temperaturkontrolle (DIXELL)
- Inkl. 2-er Schubladenset
- Isolierung: 60 mm
- Automatische Abtauung
- Kältemittel: R600a
- Energieeffizienzklasse: C (Spektrum A+++ bis E)



Modell	Bestell-Nr.	GTIN	Preis
UGN 2100 TN-2S	323-3112	4017337045037	3.027,00 €
230 V - 50 Hz - 0,35 kW	-2 / +8	160	
B 1360 x T 700 x H 650 mm	214		

Unterbaukühltisch mit Schubladen

Modell UGN 3100 TN-3S

- Material: (Gehäuse und Innenraum) Edelstahl, (Arbeitsfläche) Edelstahl
- 4 verstellbare Füße
- Umluftkühlung
- Digitale Temperaturkontrolle (DIXELL)
- Isolierung: 60 mm
- Inkl. 3-er Schubladenset
- Automatische Abtauung
- Kältemittel: R600a
- Energieeffizienzklasse: C (Spektrum A+++ bis E)



UGN 3100TN-3S



Modell	Bestell-Nr.	GTIN	Preis
UGN 3100 TN-3S	323-3115	4017337045044	3.620,00 €
230 V - 50 Hz - 0,35 kW	-2 / +8	180 kg	180 Ltr
B 1795 x T 700 x H 650 mm			

Unterbaukühltisch mit Schubladen

Modell UGN 4100 TN-4S

- Material: (Gehäuse und Innenraum) Edelstahl, (Arbeitsfläche) Edelstahl
- 6 verstellbare Füße
- Umluftkühlung
- Digitale Temperaturkontrolle (DIXELL)
- Isolierung: 60 mm
- Inkl. 4-er Schubladenset
- Automatische Abtauung
- Kältemittel: R600a
- Energieeffizienzklasse: C (Spektrum A+++ bis E)



UGN 4100 TN-4S



Modell	Bestell-Nr.	GTIN	Preis
UGN 4100 TN-4S	323-3117	4017337045051	4.484,00 €
230 V - 50 Hz - 0,35 kW	-2 / +8	190 kg	190 Ltr
B 2230 x T 700 x H 650 mm			

Unterbaukühltisch

Modell UGN 2100 TN

- Material: (Gehäuse und Innenraum) Edelstahl, (Arbeitsfläche) Edelstahl
- Passend für 1/1 GN-Behälter
- 1 höhenverstellbares Rost und 1 Aufлагeschienen-Set pro Tür
- 4 verstellbare Füße
- Umluftkühlung
- Digitale Temperaturkontrolle (DIXELL)
- Isolierung: 60 mm
- Automatische Abtauung
- Kältemittel: R600a
- Energieeffizienzklasse: B (Spektrum A+++ bis E)



UGN 2100 TN



Modell	Bestell-Nr.	GTIN	Preis
UGN 2100 TN	323-3110	4017337045778	1.777,00 €
230 V - 50 Hz - 0,35 kW	-2 / +8	160 kg	160 Ltr
B 1360 x T 700 x H 650 mm	B 328 x T 530 mm		



UGN 3100TN



Unterbaukühltisch

Modell UGN 3100 TN

- Material: (Gehäuse und Innenraum) Edelstahl, (Arbeitsfläche) Edelstahl
- Passend für 1/1 GN-Behälter
- 1 höhenverstellbares Rost und 1 Auflageschienen-Set pro Tür
- 4 verstellbare Füße
- Umluftkühlung
- Digitale Temperaturkontrolle (DIXELL)
- Isolierung: 60 mm
- Automatische Abtauung
- Kältemittel: R600a
- Energieeffizienzklasse: B (Spektrum A+++ bis E)



Modell	Bestell-Nr.	GTIN	Preis
UGN 3100 TN	323-3114	4017337036936	2.172,00 €
230 V - 50 Hz - 0,35 kW	-2 / +8	152 kg	
Innen: B 1234 x T 530 x H 355 mm Außen: B 1795 x T 700 x H 650 mm	B 328 x T 530 mm	317 Ltr	



UGN 4100TN



Unterbaukühltisch

Modell UGN 4100 TN

- Material: (Gehäuse und Innenraum) Edelstahl, (Arbeitsfläche) Edelstahl
- Passend für 1/1 GN-Behälter
- 1 höhenverstellbares Rost und 1 Auflageschienen-Set pro Tür
- 6 verstellbare Füße
- Umluftkühlung
- Digitale Temperaturkontrolle (DIXELL)
- Isolierung: 60 mm
- Automatische Abtauung
- Kältemittel: R600a
- Energieeffizienzklasse: C (Spektrum A+++ bis E)



Modell	Bestell-Nr.	GTIN	Preis
UGN 4100 TN	323-3118	4017337036943	2.472,00 €
230 V - 50 Hz - 0,35 kW	-2 / +8	190 kg	
Innen: B 1669 x T 530 x H 355 mm Außen: B 2230 x T 700 x H 650 mm	B 328 x T 530 mm	420 Ltr	



FRAN 2-türig



Belegstation - 1/6 GN

Modell FRAN 2-türig





- Material: (Gehäuse und Innenraum) Edelstahl Klappdeckel
- Arbeitsfläche: Tiefe 305 mm
- 1 höhenverstellbares Rost und 1 Auflageschienen-Set pro Tür
- Auf 3 Seiten eingeschäumter Verdampfer
- Digitale Temperaturkontrolle (DIXELL)
- Statische Kühlung mit Umluftventilator
- Automatische Abtauung
- Kältemittel: R600a

Modell	Bestell-Nr.	GTIN	Preis
FRAN 2-türig	323-1100	4017337323388	1.407,00 €
230 V - 50 Hz - 0,23 kW	+2 / +8	94 kg	
B 900 x T 700 x H 1010 mm	B 328 x T 530 mm	GN 5 x 1/6	

Belegstation - 1/3 GN

Modell FRAN 3-türig

- Material: (Gehäuse und Innenraum) Edelstahl, (Arbeitsplatte) Edelstahl, Tiefe 358 mm
- Klappdeckel
- 1 höhenverstellbares Rost und 1 Auflageschienen-Set pro Tür
- Auf 3 Seiten eingeschäumter Verdampfer
- Digitale Temperaturkontrolle (DIXELL)
- Statische Kühlung mit Umluftventilator
- Automatische Abtauung
- Kältemittel: R600a

Modell	Bestell-Nr.	GTIN	Preis
FRAN 3-türig	323-1105	4017337323395	1.945,00 €
 230 V - 50 Hz - 0,23 kW	 +2 / +8	 123	
 B 1370 x T 700 x H 1010 mm	 B 328 x T 530 mm	GN 7 x 1/3	







FRAN 3-türig



Saladette mit Glasaufsatz

Modell ES 900 G

- Material: (Gehäuse und Innenraum) Edelstahl, (Aufsatz) Glas
- 1 höhenverstellbarer Rost und 1 Auflageschienen-Set pro Tür
- Polyethylen-Schneidebrett
- Glasaufsatz mit 2 Ablageflächen
- Statische Kühlung mit Umluftventilator
- Für 10x 1/4 GN-Behälter oder 2x 1/1 GN und 3x 1/6 GN
- Automatische Abtauung
- Digitale Temperaturkontrolle (DIXELL)
- Energieverbrauch: ca. 2,2 kWh /24h (Behälter im Aufsatz geschlossen)
- Geeignet für Umgebungstemperatur von ca. 16 bis 38 °C
- Kältemittel: R600a

Modell	Bestell-Nr.	GTIN	Preis
ES 900 G	465-1085	4017337050871	1.453,00 €
 230 V - 50 Hz - 0,175 kW	 +2 / +8	 92	
 B 903 x T 700 x H 856/1289 mm	 B 323 x T 560 mm	GN siehe Seite 53	







ES 900 G



Saladette mit Glasaufsatz

Modell ES 903 G

- Material: (Gehäuse und Innenraum) Edelstahl, (Aufsatz) Glas
- 1 höhenverstellbarer Rost und 1 Auflageschienen-Set pro Tür
- Polyethylen-Schneidebrett
- Glasaufsatz mit 2 Ablageflächen
- Statische Kühlung mit Umluftventilator
- Für 2x 1/1 und 3x 1/6 oder 4x 1/1 GN-Behälter
- Automatische Abtauung
- Digitale Temperaturkontrolle (DIXELL)
- Energieverbrauch: ca. 1,6 kWh /24h (Behälter im Aufsatz geschlossen)
- Geeignet f. Umgebungstemperatur von ca. 16 bis 38 °C
- Kältemittel: R290

Modell	Bestell-Nr.	GTIN	Preis
ES 903 G	465-1090	4017337050888	1.866,00 €
 230 V - 50 Hz - 0,280 kW	 +2 / +8	 130	
 B 1368 x T 700 x H 856/1289 mm	 B 323 x T 530 mm		



ES 903 G









Saladette mit Glasaufsatz

Modell GN 3100 TNS

- Material: (Gehäuse und Innenraum) Edelstahl, (Aufsatz) Glas
- Für 3x 1/1 GN + 6x 1/9 GN-Behälter
- 3 Türen selbstschließend
- Arbeitsfläche rechts: B 510 x T 580 mm
- Polyethylen-Schneidebrett, Tiefe 118 mm
- 1 höhenverstellbares Rost und 1 Auflageschienenset pro Tür
- Digitale Temperaturkontrolle (DIXELL)
- Umluftkühlung
- Automatische Abtauung
- Kältemittel: R600a







GN 3100 TNS

Modell	Bestell-Nr.	GTIN	Preis
GN 3100 TNS	323-10715	4017337324286	3.180,00 €
 230 V - 50 Hz - 0,35 kW	 -2 / +8	 211	
 B 1795 x T 700 x H 890/1395 mm	 B 328 x T 530 mm	 456	



Belegstation - 1/3 GN Modell SH 2070

- Material: (Gehäuse, Arbeitsfläche und Innenraum) Edelstahl
- Auflageschienen passend für 1/1 GN Behälter
- Isolierter Klappdeckel
- 1 höhenverstellbares Rost und 1 Auflageschienen-Set pro Tür
- Digitale Temperaturkontrolle (DIXELL)
- Umluftkühlung mit Ventilator
- Automatische Abtauung
- Kältemittel: R290

Modell	Bestell-Nr.	GTIN	Preis
SH 2070	323-3235	4017337036912	3.247,00 €
 230V - 50 Hz - 0,27 kW	 +2 / +8	 124,5	
 Innen: B 795 x T 580 x H 560 mm Außen: B 1360 x T 700 x H 1042-1102 mm	 B 328 x T 530 mm	GN 7 x 1/3	





SH 2070



Belegstation - 1/3 GN Modell SH 3070

- Material: (Gehäuse, Arbeitsfläche und Innenraum) Edelstahl
- Auflageschienen passend für 1/1 GN Behälter
- Isolierter Klappdeckel
- 1 höhenverstellbares Rost und 1 Auflageschienen-Set pro Tür
- Digitale Temperaturkontrolle (DIXELL)
- Umluftkühlung mit Ventilator
- Automatische Abtauung
- Kältemittel: R290

Modell	Bestell-Nr.	GTIN	Preis
SH 3070	323-3240	4017337036929	3.729,00 €
 230V - 50 Hz - 0,27 kW	 +2 / +8	 157	
 Innen: B 1230 x T 580 x H 560 mm Außen: B 1795 x T 700 x H 1042-1102 mm	 B 328 x T 530 mm	GN 9 x 1/3	







SH 3070



Belegstation, Granitarbeitsplatte - 1/3 GN Modell SH 1500

- Material: (Gehäuse) Edelstahl, (Arbeitsplatte) Granit
- 2 Klappdeckel
- Tiefe der Arbeitsplatte: 445 mm
- 1 höhenverstellbares Rost und 1 Auflageschienen-Set pro Tür
- Auflageschienen passend für 600x400 Roste
- Digitale Temperaturkontrolle (DIXELL)
- Isolierung: 60 mm
- Automatische Abtauung
- Kältemittel: R600a

Modell	Bestell-Nr.	GTIN	Preis
SH 1500	323-1115	4017337323968	4.110,00 €
 230V - 50 Hz - 0,35 kW	 +2 / +8	 235	
 B 1500 x T 850 x H 1080-1140 mm	GN 6x 1/3, T 150 mm	 496	



SH 1500



Belegstation, Granitarbeitsplatte - 1/3 GN

Modell SH 2000



- Material: (Gehäuse) Edelstahl, (Arbeitsplatte) Granit
- 2 Klappdeckel
- Tiefe der Arbeitsplatte: 445 mm
- 1 höhenverstellbares Rost und 1 Auflegeschiene-Set pro Tür
- Auflegeschiene passend für 600x400 Roste
- Digitale Temperaturkontrolle (DIXELL)
- Isolierung: 60 mm
- Automatische Abtauung
- Kältemittel: R600a



SH 2000

Modell	Bestell-Nr.	GTIN	Preis
SH 2000	323-1120	4017337323845	4.590,00 €
230 V - 50 Hz - 0,35 kW	+2 / +8	307	
B 2000 x T 850 x H 1080-1140 mm	GN 10 x 1/3, T 150 mm	725	

Belegstation, Granitarbeitsplatte - 1/3 GN

Modell SH 2500



- Material: (Gehäuse) Edelstahl, (Arbeitsplatte) Granit
- 2 Klappdeckel
- Tiefe der Arbeitsplatte: 445 mm
- 1 höhenverstellbares Rost und 1 Auflegeschiene-Set pro Tür
- Auflegeschiene passend für 600x400 Roste
- Digitale Temperaturkontrolle (DIXELL)
- Isolierung: 60 mm
- Automatische Abtauung
- Kältemittel: R600a



SH 2500

Modell	Bestell-Nr.	GTIN	Preis
SH 2500	323-1125	4017337323852	5.682,00 €
230 V - 50 Hz - 0,35 kW	+2 / +8	380	
B 2500 x T 850 x H 1080-1140 mm	GN 12 x 1/3, T 150 mm	943	



Pizzatisch

Modell EPS 900



- Material: (Gehäuse und Innenraum) Edelstahl, (Arbeitsplatte) Granit
- 1 höhenverstellbarer Rost und 1 Auflegeschiene-Set pro Tür
- Statische Kühlung mit Umluftventilator
- Automatische Abtauung
- Digitale Temperaturkontrolle (DIXELL)
- Energieverbrauch: ca. 2,2 kWh/24h (Behälter im Aufsatz geschlossen)
- Geeignet für Umgebungstemperatur von ca. 16 bis 38 °C
- Kältemittel: R600a







EPS 900

Modell	Bestell-Nr.	GTIN	Preis
EPS 900	465-1040	4017337050789	1.161,00 €
230 V - 50 Hz - 0,17 kW	+2 / +8	118	
B 903 x T 700 x H 861/1086 mm	GN 5 x 1/6		

Pizzatisch

Modell GIANNI PS 900

- Material: (Gehäuse und Innenraum) Edelstahl, (Arbeitsplatte) Granit, Tiefe 475 mm
- 1 höhenverstellbares Rost und 1 Auflageschienen-Set pro Tür
- Auf 3 Seiten eingeschäumter Verdampfer
- Digitale Temperaturkontrolle (DIXELL)
- Statische Kühlung mit Umluftventilator
- Automatische Abtauung
- Kältemittel: R600a

Modell	Bestell-Nr.	GTIN	Preis
GIANNI PS 900	323-1005	4017337323012	1.356,00 €
 230 V - 50 Hz - 0,23 kW	 +2 / +8	 119	
 B 900 x T 700 x H 1090 mm	 B 325 x T 570 mm	GN 5 x 1/6	







GIANNI PS 900



Pizzatisch

Modell EPS 900 1/2

- Material: (Gehäuse und Innenraum) Edelstahl, (Arbeitsplatte) Granit
- 1 höhenverstellbarer Rost und 1 Auflageschienen-Set pro Tür
- 2 Schubladen
- Statische Kühlung mit Umluftventilator
- Automatische Abtauung
- Digitale Temperaturkontrolle (DIXELL)
- Energieverbrauch: ca. 2,2 kWh/24h (Behälter im Aufsatz geschlossen)
- Geeignet für Umgebungstemperatur von ca. 16 bis 38 °C
- Kältemittel: R600a

Modell	Bestell-Nr.	GTIN	Preis
EPS 900 1/2	465-1045	4017337050796	1.362,00 €
 230 V - 50 Hz - 0,17 kW	 +2 / +8	 118	
 B 903 x T 700 x H 861/1086 mm	GN 5 x 1/6		







EPS 900 1/2



Pizzatisch

Modell EPS 903

- Material: (Gehäuse und Innenraum) Edelstahl, (Arbeitsplatte) Granit
- 1 höhenverstellbarer Rost und 1 Auflageschienen-Set pro Tür
- 3 Türen
- Statische Kühlung mit Umluftventilator
- Automatische Abtauung
- Digitale Temperaturkontrolle (DIXELL)
- Energieverbrauch: ca. 3,5 kWh/24h (Behälter im Aufsatz geschlossen)
- Geeignet für Umgebungstemperatur von ca. 16 bis 38 °C
- Kältemittel: R290

Modell	Bestell-Nr.	GTIN	Preis
EPS 903	465-1050	4017337050802	1.682,00 €
 230 V - 50 Hz - 0,280 kW	 +2 / +8	 130	
 B 1368 x T 700 x H 861/1086 mm	GN 6 x 1/6		



EPS 903





GIANNI PS 903

Pizzatisch

Modell GIANNI PS 903

- Material: (Gehäuse und Innenraum) Edelstahl, (Arbeitsplatte) Granit, Tiefe 358 mm
- 1 höhenverstellbares Rost und 1 Auflageschienen-Set pro Tür
- Auf 3 Seiten eingeschäumter Verdampfer
- Digitale Temperaturkontrolle (DIXELL)
- Statische Kühlung mit Umluftventilator
- Automatische Abtauung
- Kältemittel: R600a

Modell	Bestell-Nr.	GTIN	Preis
GIANNI PS 903	323-10051	4017337323999	1.972,00 €
230 V - 50 Hz - 0,23 kW	+2 / +8	168	
B 1365 x T 700 x H 1090 mm	B 325 x T 570 mm	GN 8 x 1/6	



EPS 903 2/2

Pizzatisch

Modell EPS 903 2/2

- Material: (Gehäuse und Innenraum) Edelstahl, (Arbeitsplatte) Granit
- 1 höhenverstellbarer Rost und 1 Auflageschienen-Set pro Tür
- 2 Türen, 2 Schubladen
- Statische Kühlung mit Umluftventilator
- Automatische Abtauung
- Digitale Temperaturkontrolle (DIXELL)
- Energieverbrauch: ca. 3,5 kWh/24h (Behälter im Aufsatz geschlossen)
- Geeignet für Umgebungstemperatur von ca. 16 bis 38 °C
- Kältemittel: R290

Modell	Bestell-Nr.	GTIN	Preis
EPS 903 2/2	465-1055	4017337050819	1.871,00 €
230 V - 50 Hz - 0,280 kW	+2 / +8	118	
B 1368 x T 700 x H 861/1086 mm	GN 8 x 1/6		



EPS 900 G

Pizzatisch mit Glasaufsatz







Modell EPS 900 G

- Material: (Gehäuse und Innenraum) Edelstahl, (Arbeitsplatte) Granit
- 1 höhenverstellbarer Rost und 1 Auflageschienen-Set pro Tür
- 2 Türen
- Statische Kühlung mit Umluftventilator
- Automatische Abtauung
- Digitale Temperaturkontrolle (DIXELL)
- Energieverbrauch: ca. 2,2 kWh/24h (Behälter im Aufsatz geschlossen)
- Geeignet für Umgebungstemperatur von ca. 16 bis 38 °C
- Kältemittel: R600a

Modell	Bestell-Nr.	GTIN	Preis
EPS 900 G	465-1060	4017337050826	1.300,00 €
230 V - 50 Hz - 0,175 kW	+2 / +8	92	
B 900 x T 700 x H 861/1086 mm	GN 5 x 1/6		

Pizzatisch mit Glasaufsatz Modell PS 200 G

- Material: (Gehäuse) Edelstahl, (Arbeitsplatte) Granit, Tiefe 455 mm
- 1 höhenverstellbares Rost und 1 Auflageschienen-Set pro Tür
- Auf 3 Seiten eingeschäumter Verdampfer
- Digitale Temperaturkontrolle (DIXELL)
- Statische Kühlung mit Umluftventilator
- Automatische Abtaugung
- Kältemittel: R600a

Modell	Bestell-Nr.	GTIN	Preis
PS 200 G	323-1101	4017337324293	1.809,00 €
 230 V - 50 Hz - 0,23 kW	 +2 / +8	 112	
 900 x T700 x H 1180 mm	 B 328 x T 530 mm	 257	
GN 5 x 1/6			







PS 200 G



Pizzatisch mit Glasaufsatz Modell EPS 903 G

- Material: (Gehäuse und Innenraum) Edelstahl, (Arbeitsplatte) Granit
- 1 höhenverstellbarer Rost und 1 Auflageschienen-Set pro Tür
- 3 Türen
- Statische Kühlung mit Umluftventilator
- Automatische Abtaugung
- Digitale Temperaturkontrolle (DIXELL)
- Energieverbrauch: ca. 3,5 kWh/24h (Behälter im Aufsatz geschlossen)
- Geeignet für Umgebungstemperatur von ca. 16 bis 38 °C
- Kältemittel: R290

Modell	Bestell-Nr.	GTIN	Preis
EPS 903 G	465-1065	4017337050833	1.850,00 €
 230 V - 50 Hz - 0,280 kW	 +2 / +8	 130	
 B 1368 x T 700 x H 861/1086 mm	GN 8 x 1/6		









EPS 903 G



Pizzatisch mit Glasaufsatz Modell PS 300 G

- Material: (Gehäuse) Edelstahl, (Arbeitsplatte) Granit, Tiefe 455 mm
- 1 höhenverstellbares Rost und 1 Auflageschienen-Set pro Tür
- Auf 3 Seiten eingeschäumter Verdampfer
- Digitale Temperaturkontrolle (DIXELL)
- Statische Kühlung mit Umluftventilator
- Automatische Abtaugung
- Kältemittel: R600a

Modell	Bestell-Nr.	GTIN	Preis
PS 300 G	323-1106	4017337324309	2.471,00 €
 230 V - 50 Hz - 0,23 kW	 +2 / +8	 151,5	
 1370 x T700 x H 1180 mm	 B 328 x T 530 mm	 444	
GN 8 x 1/6			



PS 300 G



Kühlung / Präsentation

Zubereitungs- / Pizzatische



ES 903 PZ



Pizzatisch

Modell ES 903 PZ

- Material: (Gehäuse und Innenraum) Edelstahl, (Arbeitsplatte) Granit
- 1 höhenverstellbarer Rost und 1 Auflageschienen-Set pro Tür
- 3 Türen, 4 Räder (2 feststellbar)
- Statische Kühlung mit Umluftventilator
- Automatische Abtauung
- Digitale Temperaturkontrolle (DIXELL)
- Geeignet für Umgebungstemperatur von ca. 16 bis 38 °C
- Kältemittel: R290
- Energieeffizienzklasse: D (Spektrum A+++ bis E)



Modell	Bestell-Nr.	GTIN	Preis
ES 903 PZ	465-1070	4017337050840	1.850,00 €
230 V - 50 Hz - 0,280 kW	+2 / +8	170	
B 1400 x T 700 x H 866/1016 mm			



ES 903 PZ 2/2



Pizzatisch

Modell ES 903 PZ 2/2

- Material: (Gehäuse und Innenraum) Edelstahl, (Arbeitsplatte) Granit
- 1 höhenverstellbarer Rost und 1 Auflageschienen-Set pro Tür
- 2 Türen, 2 Schubladen, 4 Räder (2 feststellbar)
- Statische Kühlung mit Umluftventilator
- Automatische Abtauung
- Digitale Temperaturkontrolle (DIXELL)
- Geeignet für Umgebungstemperatur von ca. 16 bis 38 °C
- Kältemittel: R290
- Energieeffizienzklasse: D (Spektrum A+++ bis E)



Modell	Bestell-Nr.	GTIN	Preis
ES 903 PZ 2/2	465-1075	4017337050857	2.143,00 €
230 V - 50 Hz - 0,280 kW	+2 / +8	170	
B 1400 x T 700 x H 866/1016 mm			



ES 903 PZ 1/4



Pizzatisch

Modell ES 903 PZ 1/4

- Material: (Gehäuse und Innenraum) Edelstahl, (Arbeitsplatte) Granit
- 1 höhenverstellbarer Rost und 1 Auflageschienen-Set pro Tür
- 1 Tür, 4 Schubladen, 4 Räder (2 feststellbar)
- Statische Kühlung mit Umluftventilator
- Automatische Abtauung
- Digitale Temperaturkontrolle (DIXELL)
- Geeignet für Umgebungstemperatur von ca. 16 bis 38 °C
- Kältemittel: R290
- Energieeffizienzklasse: D (Spektrum A+++ bis E)



Modell	Bestell-Nr.	GTIN	Preis
ES 903 PZ 1/4	465-1080	4017337050864	2.290,00 €
230 V - 50 Hz - 0,280 kW	+2 / +8	170	
B 1400 x T 700 x H 866/1016 mm			

Pizzatisch mit Schubladen Modell PZ 4001

- Material: (Gehäuse) Edelstahl, (Arbeitsplatte) Granit
- 1 höhenverstellbares Rost und 1 Auflegeschiene-Set, 6 Schubladen, ungekühlt
- Digitale Temperaturkontrolle (DIXELL)
- Statische Kühlung mit Umluftventilator
- Automatische Abtauung
- Kältemittel: R600a
- Energieeffizienzklasse: B (Spektrum A+++ bis E)



Modell	Bestell-Nr.	GTIN	Preis
PZ 4001	323-1510	4017337323975	2.249,00 €
230 V - 50 Hz - 0,23 kW	+2 / +8	194,5	
955 x T 700 x H 1020 mm	B 328 x T 530 mm	109	
B 600 x T 400 mm			



PZ 4001

Kühlaufsatz separat erhältlich, siehe Seite 82
VRX 955/380 (Bestell-Nr.: 323-1029)



Pizzatisch mit Schubladen Modell PZ 9001

- Material: (Gehäuse) Edelstahl, (Arbeitsplatte) Granit
- 1 höhenverstellbares Rost und 1 Auflegeschiene-Set pro Tür
- 6 Schubladen, ungekühlt
- Digitale Temperaturkontrolle (DIXELL)
- Statische Kühlung mit Umluftventilator
- Automatische Abtauung
- Kältemittel: R600a
- Energieeffizienzklasse: C (Spektrum A+++ bis E)



Modell	Bestell-Nr.	GTIN	Preis
PZ 9001	323-1515	4017337323982	2.495,00 €
230 V - 50 Hz - 0,23 kW	+2 / +8	260,5	
B 1420 x T 700 x H 1020 mm	B 328 x T 530 mm	257	
B 600 x T 400 mm			



PZ 9001

Kühlaufsatz separat erhältlich
EVRX 1400/330 (Bestell Nr.: 465-2005) - Seite 81
EVRX 1400/380 (Bestell Nr.: 465-2105) - Seite 81
VRX 1400/380 (Bestell Nr.: 323-1037) - Seite 82



Pizzatisch Modell EPZ 2600 TN

- Material: (Gehäuse und Innenraum) Edelstahl, (Arbeitsplatte) Granit
- 2 Auflegeschiene-Sets + 1 Rost pro Tür - 2 Türen
- 4 höhenverstellbare Füße
- Geeignet für Umgebungstemperatur von ca. 16 bis 38 °C
- Passend für Bäckerei-Roste
- Digitale Temperaturkontrolle (DIXELL)
- Automatische Abtauung
- Umluftkühlung
- Isolierung - Stärke: 60 mm
- Kältemittel: R290
- Energieeffizienzklasse: C (Spektrum A+++ bis E)



Modell	Bestell-Nr.	GTIN	Preis
EPZ 2600 TN	465-4500	4017337056743	2.531,00 €
230 V - 50 Hz - 0,215 kW	+2 / +8	390	
B 1510 x T 800 x H 840/990 mm	B 408 x T 630 mm	306	



EPZ 2600 TN

Kühlaufsatz separat erhältlich
EVRX 1500/330 (Bestell Nr.: 465-2007) - Seite 81
EVRX 1500/380 (Bestell Nr.: 465-2107) - Seite 81
VRX 1500/380 (Bestell Nr.: 323-1034) - Seite 82



Kühlung / Präsentation

Zubereitungs- / Pizzatische



PZ 2600 TN

Pizzatisch

Modell PZ 2600 TN

- Material: (Gehäuse und Innenraum) Edelstahl, (Arbeitsplatte) Granit
- 7 Auflageschienen-Sets pro Tür
- Lieferung ohne Roste (Rost 600x400 optional erhältlich: 323-5150)
- 4 höhenverstellbare Füße
- Umluftkühlung
- Digitale Temperaturkontrolle (DIXELL)
- Isolierung: 60 mm
- Automatische Abtauung
- Kältemittel: R600a
- Energieeffizienzklasse: B (Spektrum A+++ bis E)



Modell	Bestell-Nr.	GTIN	Preis
PZ 2600 TN	323-3134	4017337036967	2.913,00 €
230 V - 50 Hz - 0,35 kW	+2 / +8	275	
Innen: B 945 x T 680 x H 560 mm Außen: B 1510 x T 800 x H 1000 mm	427		



Kühlaufsatz separat erhältlich



EVRX 1500/330 (Bestell Nr.: 465-2007) - Seite 81
EVRX 1500/380 (Bestell Nr.: 465-2107) - Seite 81
VRX 1500/380 (Bestell Nr.: 323-1034) - Seite 82



EPZ 1610 TN

Pizzatisch

Modell EPZ 1610 TN

- Material: (Gehäuse und Innenraum) Edelstahl, (Arbeitsplatte) Granit
- 2 Auflageschienen-Sets + 1 Rost pro Tür
- 7 Schubladen, ungekühlt
- 4 höhenverstellbare Füße
- Umluftkühlung
- Passend für Bäckerei-Roste
- Automatische Abtauung
- Geeignet für Umgebungstemperatur von ca. 16 bis 38 °C
- Digitale Temperaturkontrolle (DIXELL)
- Isolierung: 60 mm
- Kältemittel: R290
- Energieeffizienzklasse: C (Spektrum A+++ bis E)



Modell	Bestell-Nr.	GTIN	Preis
EPZ 1610 TN	465-4505	4017337056750	2.767,00 €
230 V - 50 Hz - 0,215 kW	+2 / +8	390	
B 1515 x T 800 x H 840/990 mm	153		



Kühlaufsatz separat erhältlich



EVRX 1500/330 (Bestell Nr.: 465-2007) - Seite 81
EVRX 1500/380 (Bestell Nr.: 465-2107) - Seite 81
VRX 1500/380 (Bestell Nr.: 323-1034) - Seite 82



PZ 3600 TN

Pizzatisch

Modell PZ 3600 TN

- Material: (Gehäuse und Innenraum) Edelstahl, (Arbeitsplatte) Granit
- 7 Auflageschienen-Sets pro Tür
- Lieferung ohne Roste (Rost 600x400 optional erhältlich: 323-5150)
- 6 höhenverstellbare Füße
- Umluftkühlung
- Digitale Temperaturkontrolle (DIXELL)
- Isolierung: 60 mm
- Automatische Abtauung,
- Kältemittel: R600a
- Energieeffizienzklasse: C (Spektrum A+++ bis E)



Modell	Bestell-Nr.	GTIN	Preis
PZ 3600 TN	323-3136	4017337036974	3.313,00 €
230 V - 50 Hz - 0,35 kW	+2 / +8	340	
Innen: B 1455 x T 630 x H 569 mm Außen: B 2020 x T 800 x H 1000 mm	670		



Kühlaufsatz separat erhältlich



EVRX 2000/330 (Bestell Nr.: 465-2015) - Seite 81
EVRX 2000/380 (Bestell Nr.: 465-2115) - Seite 81
VRX 2000/380 (Bestell Nr.: 323-1045) - Seite 82





Pizzatisch Modell EPZ 3600 TN

- Material: (Gehäuse und Innenraum) Edelstahl, (Arbeitsplatte) Granit
- 2 Auflegeschielen-Sets + 1 Rost pro Tür - 3 Türen
- 6 höhenverstellbare Füße
- Umluftkühlung
- Passend für Bäckerei-Roste
- Automatische Abtauung
- Geeignet f. Umgebungstemperatur von ca. 16 bis 38 °C
- Digitale Temperaturkontrolle (DIXELL)
- Isolierung: 60 mm
- Kältemittel: R290
- Energieeffizienzklasse: C (Spektrum A+++ bis E)



EPZ 3600 TN

Modell	Bestell-Nr.	GTIN	Preis
EPZ 3600 TN	465-4510	4017337056767	2.787,00 €
230 V - 50 Hz - 0,320 kW	+2 / +8	580	
B 2020 x T 800 x H 840/990 mm	408 x 630 mm	471	

Kühlaufsatz separat erhältlich
 i EVRX 2000/330 (Bestell Nr.: 465-2015) - Seite 81
 EVRX 2000/380 (Bestell Nr.: 465-2115) - Seite 81
 VRX 2000/380 (Bestell Nr.: 323-1045) - Seite 82



Pizzatisch mit Schubladen Modell MARGA PZ 1610 TN

- Material: (Gehäuse) Edelstahl, (Arbeitsplatte) Granit
- 1 selbstschließende Tür
- 7 Auflegeschielen-Sets pro Tür
- Lieferung ohne Roste (Rost 600x400 optional erhältlich: 323-5150)
- 7 Schubladen, ungekühlt
- Digitale Temperaturkontrolle (DIXELL)
- Isolierung: 60 mm
- Umluftkühlung
- Automatische Abtauung
- Kältemittel: R600a
- Energieeffizienzklasse: C (Spektrum A+++ bis E)



MARGA PZ 1610 TN

Modell	Bestell-Nr.	GTIN	Preis
MARGA PZ 1610 TN	323-10911	4017337038589	3.415,00 €
230 V - 50 Hz - 0,35 kW	+2 / +8	291,5	
B 1515 x T 800 x H 1030-1090 mm	B 600 x T 400 mm	221	

Kühlaufsatz separat erhältlich
 i EVRX 1500/330 (Bestell Nr.: 465-2007) - Seite 81
 EVRX 1500/380 (Bestell Nr.: 465-2107) - Seite 81
 VRX 1500/380 (Bestell Nr.: 323-1034) - Seite 82



Pizzatisch Modell EPZ 2610 TN

- Material: (Gehäuse und Innenraum) Edelstahl, (Arbeitsplatte) Granit
- 2 Auflegeschielen-Sets + 1 Rost pro Tür
- 7 Schubladen, ungekühlt
- 6 höhenverstellbare Füße
- Umluftkühlung
- Geeignet für Umgebungstemperatur von ca. 16 bis 38 °C
- Digitale Temperaturkontrolle (DIXELL)
- Isolierung: 60 mm
- Passend für Bäckerei-Roste
- Automatische Abtauung
- Kältemittel: R290
- Energieeffizienzklasse: C (Spektrum A+++ bis E)



EPZ 2610 TN

Modell	Bestell-Nr.	GTIN	Preis
EPZ 2610 TN	465-4515	4017337056774	2.904,00 €
230 V - 50 Hz - 0,220 kW	+2 / +8	355	
B 2025 x T 800 x H 840/990 mm	408 x 630 mm	580	

Kühlaufsatz separat erhältlich
 i EVRX 2000/330 (Bestell Nr.: 465-2015) - Seite 81
 EVRX 2000/380 (Bestell Nr.: 465-2115) - Seite 81
 VRX 2000/380 (Bestell Nr.: 323-1045) - Seite 82



Kühlung / Präsentation

Zubereitungs- / Pizzatische



MARGA PZ 2610 TN

Pizzatisch mit Schubladen

Modell MARGA PZ 2610 TN

- Material: (Gehäuse) Edelstahl, (Arbeitsplatte) Granit
- 2 selbstschließende Türen
- 7 Auflegeschienen-Sets pro Tür
- Lieferung ohne Roste (Rost 600x400 optional erhältlich: 323-5150)
- 7 Schubladen, ungekühlt
- Digitale Temperaturkontrolle (DIXELL)
- Isolierung: 60 mm
- Umluftkühlung
- Automatische Abtauung
- Kältemittel: R600a
- Energieeffizienzklasse: B (Spektrum A+++ bis E)



Kühlaufsatz separat erhältlich
i EVRX 2000/330 (Bestell Nr.: 465-2015) - Seite 85
 EVRX 2000/380 (Bestell Nr.: 465-2115) - Seite 85
 VRX 2000/380 (Bestell Nr.: 323-1045) - Seite 86

Modell	Bestell-Nr.	GTIN	Preis
MARGA PZ 2610 TN	323-10921	4017337038596	3.550,00 €
230 V - 50 Hz - 0,35 kW		+2 / +8	385
B 2025 x T 800 x H 1030/1090 mm		B 600 x T 400 mm	428



Damit Ihre **FRISCHEN ZUTATEN** immer griffbereit sind!

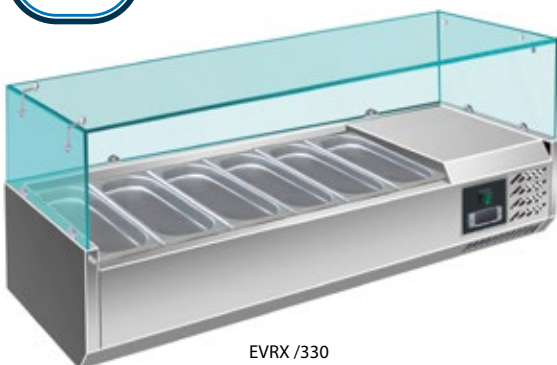

EVRX / 330

Kühlaufsatz mit Glas - 1/3 oder 1/4 GN

Modell EVRX / 330 & 380

- Material: (Gehäuse) Edelstahl
- Glasaufsatz, für GN Behälter bis 150 mm Tiefe
- Höhenverstellbare Füße
- Verdampfer eingeschäumt
- Ideal in Kombination mit unseren Pizzatischen
- Digitale Temperaturkontrolle (DIXELL)
- Temperaturbereich: +2 / +8 °C
- Statische Kühlung
- Kältemittel: R600a



Bestell-Nr.	GTIN	Modell	Gewicht	GN	Anschluss	Abmessungen	Preis	
465-2000	4017337050895	EVRX 1200/330	51	5x 1/4	230 V - 50 Hz - 0,11 kW	B 1200 x T 335 x H 435 mm	591,00 €	
465-2005	4017337050901	EVRX 1400/330	56	6x 1/4	230 V - 50 Hz - 0,11 kW	B 1400 x T 335 x H 435 mm	629,00 €	
465-2007	4017337057573	EVRX 1500/330	59	7x 1/4	230 V - 50 Hz - 0,11 kW	B 1500 x T 335 x H 435 mm	669,00 €	
465-2010	4017337057580	EVRX 1600/330	64	7x 1/4	230 V - 50 Hz - 0,11 kW	B 1600 x T 335 x H 435 mm	685,00 €	
465-2012	4017337057597	EVRX 1800/330	70	8x 1/4	230 V - 50 Hz - 0,11 kW	B 1800 x T 335 x H 435 mm	761,00 €	
465-2015	4017337057603	EVRX 2000/330	77	10x 1/4	230 V - 50 Hz - 0,11 kW	B 2000 x T 335 x H 435 mm	794,00 €	
465-2100	4017337050918	EVRX 1200/380	56	4x 1/3	230 V - 50 Hz - 0,11 kW	B 1200 x T 395 x H 435 mm	631,00 €	
465-2105	4017337050925	EVRX 1400/380	68	6x 1/3	230 V - 50 Hz - 0,11 kW	B 1400 x T 395 x H 435 mm	669,00 €	
465-2107	4017337057610	EVRX 1500/380	74	6x 1/3	230 V - 50 Hz - 0,11 kW	B 1500 x T 395 x H 435 mm	709,00 €	
465-2110	4017337050932	EVRX 1600/380	76	7x 1/3	230 V - 50 Hz - 0,11 kW	B 1600 x T 395 x H 435 mm	724,00 €	
465-2112	4017337057627	EVRX 1800/380	82	8x 1/3	230 V - 50 Hz - 0,11 kW	B 1800 x T 395 x H 435 mm	800,00 €	
465-2115	4017337057634	EVRX 2000/380	84	9x 1/3	230 V - 50 Hz - 0,11 kW	B 2000 x T 395 x H 435 mm	841,00 €	

Kühlaufsatz mit Glas - 1/3 GN Modell VRX / 380



- Material: (Gehäuse) Edelstahl
- Glasaufsatz, Glasstärke 6 mm
- Für GN-Behälter mit einer Tiefe von max. 150 mm
- Höhenverstellbare Füße
- Verdampfer eingeschäumt
- Einfach zu reinigender Filter durch Servicetür
- Ideal in Kombination mit unseren Pizzatischen
- Temperaturbereich: +2 / +8 °C
- Digitale Temperaturkontrolle (DIXELL)
- Statische Kühlung
- Kältemittel: R600a



Bestell-Nr.	GTIN	Modell	Gewicht	GN	Anschluss	Abmessungen	Preis	
323-1029	4017337324064	VRX 955/380	70	3x 1/3	230 V - 50 Hz - 0,15 kW	B 955 x T 395 x H 435 mm	666,00 €	
323-1030	4017337323067	VRX 1200/380	75	4x 1/3 oder 3x 1/3 + 1/2	230 V - 50 Hz - 0,15 kW	B 1200 x T 395 x H 435 mm	680,00 €	
323-1037	4017337323234	VRX 1400/380	80	6x 1/3 oder 4x 1/3 + 1/2	230 V - 50 Hz - 0,15 kW	B 1400 x T 395 x H 435 mm	721,00 €	
323-1034	4017337037933	VRX 1500/380	83	6x 1/3 oder 5x 1/3 + 1/2	230 V - 50 Hz - 0,15 kW	B 1500 x T 395 x H 435 mm	750,00 €	
323-1035	4017337323074	VRX 1600/380	86	7x 1/3	230 V - 50 Hz - 0,15 kW	B 1600 x T 395 x H 435 mm	820,00 €	
323-1040	4017337323081	VRX 1800/380	90	8x 1/3	230 V - 50 Hz - 0,15 kW	B 1800 x T 395 x H 435 mm	870,00 €	
323-1045	4017337323098	VRX 2000/380	99	9x 1/3	230 V - 50 Hz - 0,23 kW	B 2000 x T 395 x H 435 mm	1.051,00 €	

Kühlaufsatz mit Deckel - 1/3 GN*Modell VRX S/S / 380*

- Material: (Gehäuse) Edelstahl
- Klappdeckel
- Für GN-Behälter mit einer Tiefe von max. 150 mm
- Höhenverstellbare FüÙe
- Verdampfer eingeschäumt
- Einfach zu reinigender Filter durch Servicetür
- Ideal in Kombination mit unseren Pizzatischen
- Temperaturbereich: +2 / +8 °C
- Digitale Temperaturkontrolle (DIXELL)
- Statische Kühlung
- Kältemittel: R600a

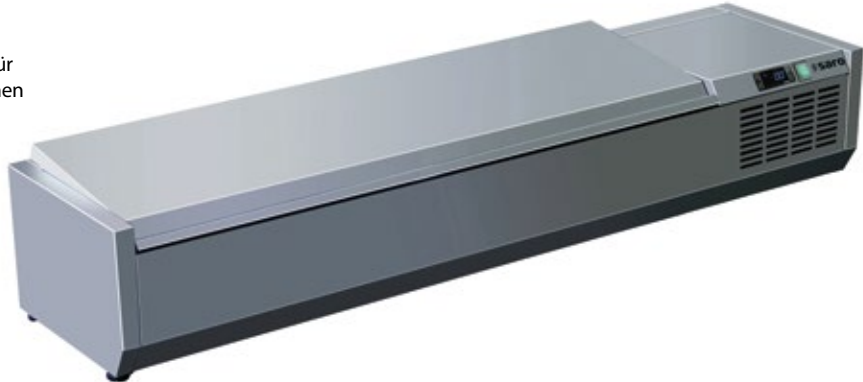

VRX 1500 S/S



Bestell-Nr.	GTIN	Modell	Gewicht	GN	Anschluss	Abmessungen	Preis	
323-3138	40173337036981	VRX 1200 S/S	36,5	4x1/3	230 V - 50 Hz - 0,15 kW	B 1200 x T 395 x H 280 mm	702,00 €	
323-3140	40173337036998	VRX 1400 S/S	38	6x1/3	230 V - 50 Hz - 0,15kW	B 1400 x T 395 x H 280 mm	753,00 €	
323-3142	40173337037001	VRX 1500 S/S	39	6x1/3	230 V - 50 Hz - 0,15kW	B 1500 x T 395 x H 280 mm	801,00 €	
323-3144	40173337037018	VRX 1600 S/S	40,5	7x1/3	230 V - 50 Hz - 0,15kW	B 1600 x T 395 x H 280 mm	821,00 €	
323-3146	40173337037025	VRX 1800 S/S	42,5	8x1/3	230 V - 50 Hz - 0,15kW	B 1800 x T 395 x H 280 mm	855,00 €	
323-3148	40173337037032	VRX 2000 S/S	45	9x1/3	230 V - 50 Hz - 0,23kW	B 2000 x T 395 x H 280 mm	921,00 €	

Lieferung ohne GN-Behälter

Kühlung / Präsentation

Aufsatzkühlvitrinen



SAMIRA



SV 1500

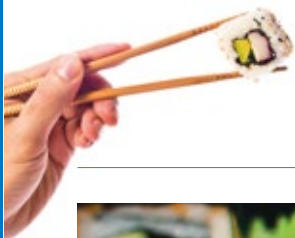

Sushivitrine Modell SAMIRA

- Material (Gehäuse): Kunststoff
- Schiebetüren auf der Rückseite
- LED-Innenbeleuchtung
- Abgerundetes Frontglas
- Obenliegender Verdampfer mit Kondensatauffangschale
- Digitale Temperaturkontrolle
- Statische Kühlung von oben
- Automatische Abtauung
- Kältemittel: R600a
- Energieeffizienzklasse: C (Spektrum A bis G)



Modell	Bestell-Nr.	GTIN	Preis
SAMIRA	330-1110	4017337330256	1.299,00 €
230 V - 50 Hz - 0,15 kW		0 / +12	71,5
B 1529 x T 426 x H 296 mm		GN 6 x 1/3, Tiefe 40 mm inklusive	

Sushivitrine Modell SV 1500 und SV 1800

- Material: (Gehäuse) Stahl pulverbeschichtet, schwarz (Innenraum) Edelstahl
- Abgerundetes Frontglas, kann geöffnet und entfernt werden für eine einfache Reinigung
- LED Innenbeleuchtung
- Digitale Temperaturanzeige
- Statische Kühlung von oben
- Automatische Abtauung
- Kältemittel: R600a
- Energieeffizienzklasse: B (Spektrum A bis G)



Modell	Bestell-Nr.	GTIN	Preis
SV 1500	323-3158	4017337037087	1.494,00 €
SV 1800	323-3159	4017337037094	1.682,00 €
SV 1500		SV 1800	
71	0 / +6	81	0 / +6
74,5		85,5	
230 V - 50 Hz - 0,14 kW		230 V - 50 Hz - 0,15 kW	
Innen: B 1016 x T 306 x H 190 mm Außen: B 1500 x T 390 x H 310 mm		Innen: B 1316 x T 306 x H 190 mm Außen: B 1800 x T 390 x H 310 mm	
GN 5 x 1/3, Tiefe 25,4 mm inklusive		GN 7 x 1/3, Tiefe 25,4 mm inklusive	





Gewerbetiefkühlschrank

Modell EGN 650 BT und EGN 650 BTG

- Material: (Gehäuse und Innenraum) Edelstahl; 465-3022 mit Glastür
- Selbstschließende Tür
- Türanschlag wechselbar (EGN 650 BT)
- Statische Kühlung mit Umluftventilator
- Automatische Abtauung
- Digitale Temperaturkontrolle (DIXELL)
- Isolierung - Stärke: 65 mm
- Geeignet für Umgebungstemperatur von ca. 16 bis 38 °C
- Kältemittel: R290
- Energieeffizienzklasse EGN 650 BT: D (Spektrum A+++ bis E)
- Energieeffizienzklasse EGN 650 BTG: D (Spektrum A bis G)



Modell	Bestell-Nr.	GTIN	Preis
EGN 650 BT	465-3020	4017337050956	2.289,00 €
EGN 650 BTG	465-3022	4017337054558	2.514,00 €

EGN 650 BT	EGN 650 BTG
230 V - 50 Hz - 0,480 kW	230 V - 50 Hz - 0,495 kW
-18 / -22	-18 / -22
141	152
B 740 x T 830 x H 2010	B 740 x T 830 x H 2010
650/465	650/465
3 x B 534 x T 650 mm	3 x B 534 x T 650 mm
GN 2/1	2/1



Gewerbetiefkühlschrank

Modell EGN 1400 BT

- Material: (Gehäuse und Innenraum) Edelstahl
- Türen selbstschließend
- 6 höhenverstellbare Roste
- Digitale Temperaturkontrolle (DIXELL)
- Isolierung: 60 mm
- Umluftkühlung
- Automatische Abtauung
- Geeignet für Umgebungstemperatur von ca. 16 bis 38 °C
- Kältemittel: R290
- Energieeffizienzklasse: D (Spektrum A+++ bis E)



Modell	Bestell-Nr.	GTIN	Preis
EGN 1400 BT	465-3030	4017337061068	4.387,00 €
230 V - 50 Hz - 0,78 kW	-18 / -22	226	
B 1480 x T 830 x H 2010 mm	6x B 534 x T 650 mm	1300/960	



Um einen energetisch optimalen Betrieb Ihrer Kühlgeräte zu gewährleisten, beachten Sie bitte folgende Hinweise:

- Türen und Geräte möglichst geschlossen halten
- Für eine optimale Kältezirkulierung die Belastungsgrenze beim Befüllen der Geräte beachten
- Die Wasserfüllmengen regelmäßig kontrollieren
- Regelmäßige Temperaturüberprüfung
- Bei übermäßiger Eisbildung manuell abtauen

Gewerbetiefkühlschrank - 2/1 GN

Modell KYRA GN 700 BT und GN 1400 BT



KYRA GN 1400 BT

KYRA GN 700 BT



- Material: (Gehäuse und Innenraum) Edelstahl
- Tür(en) selbstschließend
- Türanschlag wechselbar
- 3 höhenverstellbare Roste pro Tür
- Digitale Temperaturkontrolle (DIXELL)
- Isolierung: 65 mm
- Umluftkühlung
- Automatische Abtauung
- Kältemittel: R290
- Energieeffizienzklasse: D (Spektrum A+++ bis E)



Modell	Bestell-Nr.	GTIN	Preis
KYRA GN 700 BT	323-1010	4017337323029	2.680,00 €
KYRA GN 1400 BT	323-1015	4017337323036	4.928,00 €
KYRA GN 700 BT		KYRA GN 1400 BT	
230 V - 50 Hz - 0,75 kW	230 V - 50 Hz - 0,9 kW		
°C -18 / -22	-18 / -22		
kg 173	253		
Innen: B 604 x T 680 x H 1397 mm Außen: B 740 x T 830 x H 2010 mm	Innen: B 1344 x T 680 x H 1397 mm Außen: B 1480 x T 830 x H 2010 mm		
Ltr 685	GN 2/1	1476	2/1
B 534 x T 630 mm	B 534 x T 630 mm		

Tiefkühlschrank, weiß - 2/1 GN

Modell GN 600 BTB und GN 1200 BTB



GN 1200 BTB

GN 600 BTB



- Material: (Gehäuse) Stahl einbrennlackiert, weiß (Innenraum) Leichtmetall
- Tür(en) selbstschließend
- 3 höhenverstellbare Roste pro Tür
- Digitale Temperaturkontrolle (DIXELL)
- Isolierung: 60 mm
- Statische Kühlung mit Umluftventilator
- Manuelle Abtauung
- Kältemittel: R290
- Energieeffizienzklasse: D (Spektrum A+++ bis E)



Modell	Bestell-Nr.	GTIN	Preis
GN 600 BTB	323-1013	4017337324477	2.344,00 €
GN 1200 BTB	323-1018	4017337324422	3.518,00 €
GN 600 BTB		GN 1200 BTB	
230 V - 50 Hz - 0,6 kW	230 V - 50 Hz - 0,7 kW		
°C -10 / -20	-10 / -20		
kg 156	223		
Innen: B 564 x T 680 x H 1384 mm Außen: B 680 x T 810 x H 2000 mm	Innen: B 1224 x T 680 x H 1384 mm Außen: B 1340 x T 810 x H 2000 mm		
Ltr 537	GN 2/1	1172	2/1
B 530 x T 640 mm	B 530 x T 640 mm		

Tiefkühlschrank Modell GN 650 BT PRO

- Komplette Struktur innen & außen aus Edelstahl AISI 304 mit runden Innenkanten zur leichten Reinigung
- Automatische Abtauung und automatische Verdunstung von Kondenswasser
- Elektronischer Thermostat und digitale LED-Temperaturanzeige für genaue Steuerung und einfaches Ablesen (DIXELL)
- Isolierung: 100 mm
- Umluftkühlung
- Selbstschließende Tür
- Magnetische Dichtung kann ohne Werkzeuge ausgetauscht werden
- 3 Roste
- Kältemittel: R290
- Energieeffizienzklasse: D (Spektrum A+++ bis E)



Modell	Bestell-Nr.	GTIN	Preis
GN 650 BT PRO	323-10155	4017337057696	3.159,00 €
230 V - 50 Hz - 0,11 kW	-18 / -22	86	
Innen: B 533 x T 700 x H 1397 mm Außen: B 740 x T 830 x H 2010 mm	536 x 650 mm	521	



GN 650 BT PRO



Bäckerei - Tiefkühlschrank Modell EPA 800 BT

- Material: (Gehäuse und Innenraum) Edelstahl
- Selbstschließende Tür
- Mit 10 L-förmige Laufleisten
- Lieferung ohne Roste/Bleche
- Statische Kühlung mit Umluftventilator
- Beheizter Türrahmen um Kondenswasser zu verhindern
- Automatische Abtauung
- Digitale Temperaturkontrolle (DIXELL)
- Isolierung: 65 mm
- Geeignet für Umgebungstemperatur von ca. 16 bis 38 °C
- Kältemittel: R290
- Energieeffizienzklasse: D (Spektrum A+++ bis E)



Modell	Bestell-Nr.	GTIN	Preis
EPA 800 BT	465-3110	4017337056545	2.700,00 €
230 V - 50 Hz - 0,520 kW	-18 / -22	165	
B 740 x T 990 x H 2010 mm	737/612	600 x 800 mm	



EPA 800 BT



Bäckerei Tiefkühlschrank - Rostmaß Modell B 800 BT

- Material: (Gehäuse und Innenraum) Edelstahl
- Tür selbstschließend
- Für B 600 x T 800 mm (bzw. 2 x B 600 x T 400 mm) Roste
- Innenbeleuchtung
- Beheizter Türrahmen um Kondenswasser zu verhindern
- Digitale Temperaturkontrolle (DIXELL)
- Isolierung: 65 mm
- Umluftkühlung
- Automatische Verdampfer Abtauung
- Kältemittel: R290
- Energieeffizienzklasse: D (Spektrum A+++ bis E)



Modell	Bestell-Nr.	GTIN	Preis
B 800 BT	323-3108	4017337036608	3.500,00 €
230 V - 50 Hz - 0,675 kW	-18 / -22	170	
Innen: B 624 x T 861,5 x H 1410 mm Außen: B 740 x T 990 x H 2010 mm	852		



B 800 BT





EK 199



Tiefkühlschrank mit Glastür

Modell EK 199

- Material: (Gehäuse) Stahl einbrennlackiert, weiß
- (Innenraum) Leichtmetall
- Tür selbstschließend
- 3 höhenverstellbare Roste, weiß mit Preisschildhalterung
- Digitale Temperaturkontrolle (DIXELL)
- Automatische Abtauung
- Kältemittel: R290
- Energieeffizienzklasse: D (Spektrum A bis G)



Modell	Bestell-Nr.	GTIN	Preis
EK 199	323-3230	4017337036905	2.160,00 €
230 V - 50 Hz - 0,6 kW	-18 / -22	98	
Innen: B 364 x T 630 x H 1117 mm Außen: B 484 x T 700 x H 1578 mm	215	346 x 510 mm	



GTK 560



Tiefkühlschrank mit Glastür - schwarz

Modell GTK 560

- Material: (Gehäuse) Stahl; einbrennlackiert, schwarz; (Innenraum) Kunststoff, schwarz; (Glastürrahmen) Kunststoff, schwarz
- Digitale Temperaturkontrolle
- LED-Beleuchtung separat schaltbar; 2x10,5 Watt
- 4 Walzen (360° drehbar)
- Tür 3-fach verglast, Roste mit Preisleiste
- Umluftkühlung
- Automatische Abtauung
- Kältemittel: R290
- Energieeffizienzklasse: E (Spektrum A bis G)



Modell	Bestell-Nr.	GTIN	Preis
GTK 560	453-1022	4017337056804	3.016,00 €
230 V - 50 Hz - 0,65 kW	-18 / -25	158,5	
Innen: B 630 x T 580 x H 1538 mm Außen: B 750 x T 760 x H 1997 mm	560	5x 610 x 473 mm	



GTK 930



Tiefkühlschrank mit Glastüren - schwarz

Modell GTK 930

- Material: (Gehäuse) Stahl; einbrennlackiert, schwarz; (Innenraum) Kunststoff, schwarz; (Glastürrahmen) Kunststoff, schwarz
- Digitale Temperaturkontrolle
- LED-Beleuchtung separat schaltbar; 3x10,5 Watt
- 4 Walzen (360° drehbar)
- Tür 3-fach verglast, Roste mit Preisleiste
- Umluftkühlung
- Automatische Abtauung
- Kältemittel: R290; doppelter Kältekreislauf
- Energieeffizienzklasse: F (Spektrum A bis G)



Modell	Bestell-Nr.	GTIN	Preis
GTK 930	453-1024	4017337056811	4.666,00 €
230 V - 50 Hz - 1,2 kW	-18 / -25	270	
Innen: B 1133 x T 530 x H 1538 mm Außen: B 1253 x T 760 x H 1997 mm	930	10x 566 x 488 mm	

Tiefkühlschrank mit Glastüren - schwarz Modell GTK 1480 S und GTK 1480

- Material: (Gehäuse) Stahl; einbrennlackiert, schwarz; (Innenraum) Kunststoff, schwarz, (453-1025 Metall weiß); (Glastürrahmen) Kunststoff, schwarz
- Digitale Temperaturkontrolle
- LED-Beleuchtung separat schaltbar; 4x10,5 Watt
- 8 Walzen (360 ° drehbar)
- 3 selbstschließende Türen, 3-fach verglast, Roste mit Preisleiste
- Umluftkühlung
- Automatische Abtauung
- Kältemittel: R290; doppelter Kältekreislauf
- Energieeffizienzklasse: F (Spektrum A bis G)



Modell	Bestell-Nr.	GTIN	Preis
GTK 1480 S	453-10251	4017337056897	6.130,00 €
GTK 1480	453-1025	4017337048632	6.100,00 €

230 V - 50 Hz - 1,75 kW	-18 / -25
Innen: B 1760 x T 530 x H 1538 mm Außen: B 1880 x T 760 x H 1997 mm	Ltr 1450
10x 551 x 473 mm links/rechts 5x 624 x 473 mm mitte	kg 355



Tiefkühlschrank mit Glastür - 2-türig Modell D 800

- Material: (Gehäuse) Stahl; einbrennlackiert, weiß; (Innenraum) Kunststoff, weiß; (Glastürrahmen) Kunststoff, weiß
- 10 höhenverstellbare Roste
- Digitale Temperaturkontrolle
- LED-Beleuchtung, separat schaltbar
- 4 Räder (2 feststellbar)
- 2 selbstschließende Türen, 3-fach verglast
- Automatische Abtauung
- Kältemittel: R290; doppelter Kältekreislauf
- Energieeffizienzklasse: E (Spektrum A bis G)



Modell	Bestell-Nr.	GTIN	Preis
D 800	453-1009	4017337049172	4.150,00 €

230 V - 50 Hz - 1,15 kW	-18 / -25	kg 228
B 1220 x T 693 x H 2008 mm	Ltr 800	



Tiefkühlschrank mit Glastür - 2-türig Modell D 920

- Material: (Gehäuse) Stahl einbrennlackiert, weiß (Innenraum) Leichtmetall
- Türen selbstschließend
- 8 höhenverstellbare Roste
- LED-Innenbeleuchtung
- Digitale Temperaturkontrolle (DIXELL)
- Automatische Verdampfer-Abtauung
- Kältemittel: R290
- Energieeffizienzklasse: F (Spektrum A bis G)



Modell	Bestell-Nr.	GTIN	Preis
D 920	323-4160	4017337323814	4.584,00 €

230 V - 50 Hz - 0,1 kW	-18 / -24	kg 265
Innen: B 1245 x T 570 x H 1331 mm Außen: B 1370 x T 700 x H 1985 mm	Ltr 1078	B 615 x T 445 mm





ACE 150 CS A PO



Tiefkühlschrank Modell ACE 150 CS A PO

- Material: (Gehäuse) Edelstahl, (Innenraum) Aluminium
- Statische Kühlung
- 4 höhenverstellbare Füße
- Digitales Thermostat
- Manuelle Abtauung
- Türanschlag wechselbar, Tür abschließbar
- 2 Roste
- Kältemittel: R600a

Modell	Bestell-Nr.	GTIN	Preis
ACE 150 CS A PO	486-3000	4017337058495	1.400,00 €
230 V - 50 Hz - 0,1 kW	-18 / -22	51	
Innen: B 460 x T 410 x H 680 mm Außen: B 600 x T 600 x H 835 mm	115/108	1x 460 x 407 mm 1x 460 x 240 mm	



MM5 A N PO



Tiefkühlschrank Modell MM5 A N PO

- Material: (Gehäuse) Edelstahl, (Innenraum) Kunststoff, weiß
- Statische Kühlung
- Klimaklasse: 4
- 7 Körbe (optional erhältlich)
- Digitales Thermostat
- Türanschlag wechselbar
- 6 Roste, fixiert
- 4 Räder + 2 höhenverstellbare Füße
- Kältemittel: R290

Modell	Bestell-Nr.	GTIN	Preis
MM5 A N PO	486-4000	4017337058617	1.920,00 €
230 V - 50 Hz - 0,33 kW	-18 / -22	116	
Innen: B 650 x T 538 x H 1480 mm Außen: B 750 x T 740 (+45) x H 1900 mm	525/442		



ACE 400 SC A PO







Tiefkühlschrank Modell ACE 400 SC A PO

- Material: (Gehäuse) Edelstahl, (Innenraum) Kunststoff, weiß
- Statische Kühlung
- Klimaklasse : 4
- Digitales Thermostat
- Türanschlag wechselbar
- Manuelle Abtauung
- 6 Roste
- Kältemittel: R290

Modell	Bestell-Nr.	GTIN	Preis
ACE 400 SC A PO	486-1500	4017337058532	1.660,00 €
230 V - 50 Hz - 0,3 kW	-18 / -22	80	
B 620 x T 665 (+45) x H 1820 mm	316/245		

Tiefkühlschrank Modell ACE 400 SC PO

- Material: (Gehäuse) Stahl einbrennlackiert, weiß (Innenraum) Kunststoff, weiß
- Statische Kühlung
- Klimaklasse : 4
- Digitales Thermostat
- Türanschlag wechselbar
- LED-Beleuchtung
- 6 Roste
- 4 Räder + 2 höhenverstellbare Füße
- Manuelle Abtauung
- Kältemittel: R290

Modell	Bestell-Nr.	GTIN	Preis
ACE 400 SC PO	486-1510	4017337058556	1.560,00 €
 230 V - 50 Hz - 0,3 kW	 -18 / -22	 80	
 B 620 x T 665 (+45) x H 1820 mm	 316/245		



ACE 400 SC PO



Tiefkühlschrank Modell MM5 N PO

- Material: (Gehäuse) Stahl kunststoffbeschichtet, weiß (Innenraum) Kunststoff, weiß
- Statische Kühlung
- Klimaklasse: 4
- Statische Kühlung
- Digitales Thermostat
- Türanschlag wechselbar
- 6 Roste
- 4 Räder + 2 höhenverstellbare Füße
- Manuelle Abtauung
- Kältemittel: R290

Modell	Bestell-Nr.	GTIN	Preis
MM5 N PO	486-4020	4017337058655	1.790,00 €
 230 V - 50 Hz - 0,33 kW	 -18 / -22	 116	
 Innen: B 650 x T 538 x H 1480 mm Außen: B 750 x T 740 (+45) x H 1900 mm	 525/442		







MM5 N PO



Tiefkühlschrank Modell ACE 150 CS A PV

- Material: (Gehäuse) Edelstahl, (Innenraum) Aluminium, Glastür
- Statische Kühlung
- Klimaklasse: 4
- Digitales Thermostat
- Türanschlag wechselbar
- 2 Roste
- 4 höhenverstellbare Füße
- Manuelle Abtauung
- Kältemittel: R600a
- Energieeffizienzklasse: C (Spektrum A bis G)



Modell	Bestell-Nr.	GTIN	Preis
ACE 150 CS A PV	486-3005	4017337058501	1.700,00 €
 230 V - 50 Hz - 0,112 kW	 -18 / -22	 57	
 B 600 x T 600 x H 835 mm	 115/108		



ACE 150 CS A PV



Kühlung / Präsentation

Tiefkühlschränke / Tiefkühlische



ACE 400 SC A PV



Tiefkühlschrank

Modell ACE 400 SC A PV

- Material: (Gehäuse) Edelstahl, (Innen-) Kunststoff, weiß, Glastür
- Statische Kühlung; Klimaklasse: 4
- Digitales Thermostat
- Türanschlag wechselbar
- LED-Beleuchtung
- Manuelle Abtauung
- 2 Rollen + 2 höhenverstellbare Füße
- 6 Regale
- Kältemittel: R290
- Energieeffizienzklasse: C (Spektrum A bis G)



Modell	Bestell-Nr.	GTIN	Preis
ACE 400 SC A PV	486-1505	4017337058549	2.020,00 €
230 V - 50 Hz - 0,32 kW	-18 / -22	92	
B 620 x T 665 (+45) x H 1820 mm	316/245		



MM5 A N PV



Tiefkühlschrank

Modell MM5 A N PV

- Material: (Gehäuse) Edelstahl, (Innenraum) Kunststoff, weiß, Glastür
- Statische Kühlung; Klimaklasse: 4
- 4 Räder + 2 höhenverstellbare Füße
- 6 Roste; 7 Körbe (optional erhältlich)
- Digitales Thermostat
- Türanschlag wechselbar
- Manuelle Abtauung
- LED-Beleuchtung
- Kältemittel: R290
- Energieeffizienzklasse: D (Spektrum A bis G)



Modell	Bestell-Nr.	GTIN	Preis
MM5 A N PV	486-4005	4017337058624	2.510,00 €
230 V - 50 Hz - 0,345 kW	-18 / -22	136	
Innen: B 650 x T 538 x H 1480 mm Außen: B 750 x T 740 (+45) x H 1900 mm	525/442		



ACE 400 SC PV



Tiefkühlschrank

Modell ACE 400 SC PV

- Material: (Gehäuse) kunststoffbeschichteter Stahl, weiß (Innenraum) Kunststoff, weiß
- Statische Kühlung; Klimaklasse : 4
- Glastür; Türanschlag wechselbar
- Digitales Thermostat
- LED-Beleuchtung
- 4 Räder + 2 höhenverstellbare Füße
- 6 Roste
- Manuelle Abtauung
- Kältemittel: R290
- Energieeffizienzklasse: C (Spektrum A bis G)



Modell	Bestell-Nr.	GTIN	Preis
ACE 400 SC PV	486-1515	4017337058563	1.950,00 €
230 V - 50 Hz - 0,3 kW	-18 / -22	92	
B 620 x T 665 (+45) x H 1820 mm	316/245		

Tiefkühlschrank Modell MM5 N PV

- Material: (Gehäuse) Stahl kunststoffbeschichtet, weiß (Innenraum) Kunststoff, weiß, Glastür
- Statische Kühlung; Klimaklasse: 4
- Digitales Thermostat
- Türanschlag wechselbar
- 4 Räder + 2 höhenverstellbare Füße
- 6 Roste
- Manuelle Abtauung
- LED-Beleuchtung
- Kältemittel: R290
- Energieeffizienzklasse: D (Spektrum A bis G)



Modell	Bestell-Nr.	GTIN	Preis
MM5 N PV	486-4025	4017337058662	2.400,00 €
230 V - 50 Hz - 0,345 kW	-18 / -22	117	
Innen: B 650 x T 538 x H 1480 mm Außen: B 750 x T 740 + 45 x H 1900 mm	525/442		



MM5 N PV

Lagertiefkühlschrank - weiß Modell HT 200

- Material: (Gehäuse) Stahl einbrennlackiert, weiß, (Innenraum) Kunststoff, weiß
- Türanschlag wechselbar, abschließbar
- 3 Verdampferroste, fest montiert (3 Fächer)
- Lieferung ohne Körbe
- Digitale Temperaturkontrolle (DIXELL)
- Statische Kühlung
- Kältemittel: R600a

Modell	Bestell-Nr.	GTIN	Preis
HT 200	323-2022	4017337323920	837,00 €
230 V - 50 Hz - 0,15 kW	-10 / -25	58	
B 600 x T 585 x H 850 mm	B 431 x T 415 mm	129	

Mit DIXELL Thermostat



HT 200



Lagertiefkühlschrank - weiß Modell HT 400

- Material: (Gehäuse) Stahl einbrennlackiert, weiß (Innenraum) Kunststoff, weiß
- Türanschlag wechselbar, abschließbar
- 7 Verdampferroste, fest montiert (7 Fächer)
- Lieferung ohne Körbe
- Digitale Temperaturkontrolle (DIXELL)
- Statische Kühlung
- Kältemittel: R600a

Modell	Bestell-Nr.	GTIN	Preis
HT 400	323-2024	4017337323937	1.526,00 €
230 V - 50 Hz - 0,21 kW	-10 / -25	95	
B 600 x T 585 x H 1850 mm	B 431 x T 415 mm	361	

Mit DIXELL Thermostat



HT 400



Mit DIXELL Thermostat



Lagertiefkühlschrank - weiß Modell HT 600

- Material: (Gehäuse) Stahl einbrennlackiert, weiß (Innenraum) Kunststoff, weiß
- Türanschlag wechselbar, abschließbar
- 7 Verdampferroste, fest montiert (7 Fächer)
- Lieferung ohne Körbe
- Digitale Temperaturkontrolle (DIXELL)
- Statische Kühlung
- Kältemittel: R600a



HT 600

Modell	Bestell-Nr.	GTIN	Preis
HT 600	323-2025	4017337323517	1.884,00 €
230 V - 50 Hz - 0,35 kW	-10 / -25	135	
B 777 x T 695 x H 1895 mm	B602 x T 525 mm	620	



Lagertiefkühlschrank - schwarz Modell HT 200 B, HT 400 B, HT 600 B

- Material: (Gehäuse) Stahl einbrennlackiert, schwarz. (Innenraum) Kunststoff, weiß
- Black line Tiefkühlschrank mit Umluftventilator
- Wechselbarer Türanschlag
- 3 Verdampferroste, fest montiert (HT 200 B)
- 7 Verdampferroste, fest montiert (7 Fächer) (HT 400 B, HT 600 B)
- Digitale Temperaturkontrolle (DIXELL)
- Kältemittel: R600a

Mit DIXELL Thermostat



HT 400 B



Modell	Bestell-Nr.	GTIN	Preis
HT 200 B	323-2122	4017337055616	862,00 €
230 V - 50 Hz - 0,15 kW	-10 / -25	58	
B 600 x T 585 x H 850 mm	B431 x T 415 mm	129	









Modell	Bestell-Nr.	GTIN	Preis
HT 400 B	323-2124	4017337055623	1.551,00 €
230 V - 50 Hz - 0,21 kW	-10 / -25	95	
B 600 x T 585 x H 1850 mm	B431 x T 415 mm	361	



Modell	Bestell-Nr.	GTIN	Preis
HT 600 B	323-2125	4017337055630	1.909,00 €
230 V - 50 Hz - 0,35 kW	-10 / -25	135	
B 777 x T 695 x H 1895 mm	B602 x T 525 mm	620	

Lagertiefkühlschrank - Edelstahl Modell HT 200 S/S

- Material: (Gehäuse) Edelstahl, (Innenraum) Kunststoff, weiß
- Türanschlag wechselbar, abschließbar
- 3 Verdampferroste, fest montiert
- Lieferung ohne Körbe
- Digitale Temperaturkontrolle (DIXELL)
- Statische Kühlung
- Kältemittel: R600a







Modell	Bestell-Nr.	GTIN	Preis
HT 200 S/S	323-4015	4017337323647	912,00 €
 230 V - 50 Hz - 0,15 kW	 -10 / -25	 56	
 B 600 x T 585 x H 850 mm	 129		
 B 431 x T 415 mm			



HT 200 S/S

Lagertiefkühlschrank - Edelstahl Modell HT 400 S/S

- Material: (Gehäuse) Edelstahl, (Innenraum) Kunststoff, weiß
- Türanschlag wechselbar, abschließbar
- 7 Verdampferroste, fest montiert
- Lieferung ohne Körbe
- Digitale Temperaturkontrolle (DIXELL)
- Statische Kühlung
- Kältemittel: R600a



Modell	Bestell-Nr.	GTIN	Preis
HT 400 S/S	323-4020	4017337323654	1.653,00 €
 230 V - 50 Hz - 0,21 kW	 -10 / -25	 94	
 B 600 x T 585 x H 1850 mm	 361		
 B 431 x T 415 mm			



HT 400 S/S

Lagertiefkühlschrank - Edelstahl Modell HT 600 S/S

- Material: (Gehäuse) Edelstahl, (Innenraum) Kunststoff, weiß
- Türanschlag wechselbar, abschließbar
- 7 Verdampferroste, fest montiert
- Lieferung ohne Körbe
- Digitale Temperaturkontrolle (DIXELL)
- Statische Kühlung
- Kältemittel: R600a

Modell	Bestell-Nr.	GTIN	Preis
HT 600 S/S	323-4025	4017337323661	2.024,00 €
 230 V - 50 Hz - 0,35 kW	 -10 / -25	 137	
 B 777 x T 695 x H 1895 mm	 620		
 B 602 x T 525 mm			



HT 600 S/S

Kühlung / Präsentation

Tiefkühlschränke / Tiefkühlische



S 901 BT



Tiefkühlisch Modell S 901 BT

- Material: (Gehäuse und Innenraum) Edelstahl, (Arbeitsfläche) Edelstahl
- 1 höhenverstellbares Rost und 1 Auflageschienen-Set pro Tür
- Auf 3 Seiten eingeschäumter Verdampfer
- Manuelle Abtauung
- Statische Kühlung mit Umluftventilator
- Digitale Temperaturkontrolle (DIXELL)
- Kältemittel: R290
- Energieeffizienzklasse: D (Spektrum A+++ bis E)



Modell	Bestell-Nr.	GTIN	Preis
S 901 BT	323-10065	4017337057719	2.002,00 €
230 V - 50 Hz - 0,26 kW		-10 / -20	96
Innen: B 830 x T 595 x H 415 mm Außen: B 943 x T 700 x H 859 mm		201	



HAJO 2100 BT



HAJO 3100 BT



HAJO 4100 BT

Tiefkühlisch Modell HAJO 2100 BT, HAJO 3100 BT, HAJO 4100 BT

- Material: (Gehäuse und Innenraum) Edelstahl
- 2-Türig (*HAJO 2100 BT*)
- 3-Türig (*HAJO 3100 BT*)
- 4-Türig (*HAJO 4100 BT*)
- Türen selbstschließend
- 4 höhenverstellbare Füße (*HAJO 2100 BT*)
- 6 höhenverstellbare Füße (*HAJO 3100 BT, HAJO 4100 BT*)
- 1 Tragerost pro Tür
- Digitale Temperaturkontrolle (DIXELL)
- Umluftkühlung
- Automatische Abtauung
- Isolierung: 50 mm
- Kältemittel: R290
- Energieeffizienzklasse: D (Spektrum A+++ bis E)



Modell	Bestell-Nr.	GTIN	Preis
HAJO 2100 BT	323-1077	4017337323364	2.462,00 €
230 V - 50 Hz - 0,47 kW		-10 / -20	118
Innen: B 799 x T 580 x H 564 mm Außen: B 1360 x T 700 x H 860 mm		205	
Modell	Bestell-Nr.	GTIN	Preis
HAJO 3100 BT	323-1078	4017337323326	2.861,00 €
230 V - 50 Hz - 0,57 kW		-10 / -20	154
Innen: B 1234 x T 580 x H 564 mm Außen: B 1795 x T 700 x H 860 mm		358	
Modell	Bestell-Nr.	GTIN	Preis
HAJO 4100 BT	323-1079	4017337323371	3.561,00 €
230 V - 50 Hz - 0,66 kW		-10 / -20	173
Innen: B 1669 x T 580 x H 569 mm Außen: B 2230 x T 700 x H 860 mm		476	



Eiswürfelbereiter

Modell EB 15

- Material: (Gehäuse) Edelstahl
- Mit seitlichen Eingriffen für sicheren Transport
- Ein-/Ausschalter auf der Rückseite des Gerätes
- 3 Eishohlkegel-Größen über Display wählbar:
ca. Ø23 x H 29 mm, ca. Ø25 x H 32 mm und ca. Ø27 x H 33 mm
- Für ca. 15 kg / 24 h
- Vorratsbehälter: 1,2 kg
- Wassertank: ca. 2 Ltr.
- Luftkühlung
- Kältemittel: R600a



EB 15



Modell	Bestell-Nr.	GTIN	Preis
EB 15	325-1020	4017337325078	360,00 €
230 V - 50 Hz - 0,11 kW	B 356 x T 398 x H 430 mm	19 kg	

Eiswürfelbereiter

Modell EB 26

- Material: (Gehäuse) Edelstahl
- Eishohlkegel-Größe ca. Ø28 x H 40 mm
- Für ca. 26 kg / 24 h
- Inkl. Schlauch für Festwasseranschluss (3/4 Zoll) und Ablaufschlauch (1/2 Zoll)
- Vorratsbehälter: 6 kg
- 4 höhenverstellbare FüÙe
- Umwälzsystem
- Luftkühlung
- Kältemittel: R600a



EB 26

i Wir empfehlen ab Wasserhärten von 7° d.H. die Vorschaltung eines geeigneten Wasserenthärter und maximal einen Wasserdruck von 3 bar.

Modell	Bestell-Nr.	GTIN	Preis
EB 26	325-1005	4017337325016	811,00 €
230 V - 50 Hz - 0,16 kW	B 420 x T 528 x H 655 mm	36,5 kg	

Eiswürfelbereiter

Modell EB 40

- Material: (Gehäuse) Edelstahl
- Eishohlkegel-Größe ca. Ø28 x H 40 mm
- Für ca. 40 - 50 kg / 24 h
- Inkl. Schlauch für Festwasseranschluss 3/4 Zoll) und Ablaufschlauch (1/2 Zoll)
- Vorratsbehälter: 10 kg
- 4 höhenverstellbare FüÙe
- Umwälzsystem
- Luftkühlung
- Kältemittel: R290



EB 40

i Wir empfehlen ab Wasserhärten von 7° d.H. die Vorschaltung eines geeigneten Wasserenthärter und maximal einen Wasserdruck von 3 bar.

Modell	Bestell-Nr.	GTIN	Preis
EB 40	325-1010	4017337325030	981,00 €
230 V - 50 Hz - 0,26kW	B 496 x T 610 x H 831 mm	55 kg	

Kühlung / Präsentation

Eiswürfelbereiter



CS 25 A

Eiswürfelbereiter

Modell CS 25 A und CS 25 W

- Luftkühlung oder Wasserkühlung
- 18 Eiskegel pro Durchgang; für ca. 24 kg/24h
- Behälterkapazität: 350 Eiswürfel (7 kg)
- Regulierbare Größe der Eiskegel
- Für Wasserdruck: 1 - 5 bar
- Geeignet für Umgebungstemperaturen von 10 °C bis 40 °C
- Kältemittel: R134a (GWP 1430):
CS 25 A: 230 g; 0,329 t CO₂-Äquivalent
CS 25 W: 200 g; 0,286 t CO₂-Äquivalent

Modell	Bestell-Nr.	GTIN	Preis
CS 25 A	463-1000	4017337050031	1.550,00 €
CS 25 W	463-1001	4017337050048	1.550,00 €
230 V - 50 Hz - 0,7 kW		55	
B 400 x T 480 x H 600 mm		Maße der Füße: H 100-120 mm Durchmesser: Ø 50 mm	
Gewicht der Eiswürfel: 20 g			



CS 35 A

Eiswürfelbereiter

Modell CS 35 A und CS 35 W

- Luftkühlung oder Wasserkühlung
- 28 Eiskegel pro Durchgang; für ca. 36 kg / 24 h
- Behälterkapazität: 575 Eiswürfel (11,5 kg)
- Regulierbare Größe der Eiskegel
- Für Wasserdruck: 1 - 5 bar
- Geeignet für Umgebungstemperaturen von 10 °C bis 40 °C
- Kältemittel: R134a (GWP 1430):
CS 35 A: 230 g; 0,329 t CO₂-Äquivalent
CS 35 W: 200 g; 0,286 t CO₂-Äquivalent

Modell	Bestell-Nr.	GTIN	Preis
CS 35 A	463-1005	4017337050055	1.750,00 €
CS 35 W	463-1006	4017337050062	1.750,00 €
230 V - 50 Hz - 0,8 kW		57	
B 500 x T 540 x H 690mm		Maße der Füße: H 100-120 mm Durchmesser: Ø 50 mm	
Gewicht der Eiswürfel: 20 g			



CS 50 A

Eiswürfelbereiter

Modell CS 50 A und CS 50 W

- Luftkühlung oder Wasserkühlung
- 36 Eiskegel pro Durchgang; für ca. 52 kg / 24 h
- Behälterkapazität: 1100 Eiswürfel (22 kg)
- Regulierbare Größe der Eiskegel
- Für Wasserdruck: 1 - 5 bar
- Geeignet für Umgebungstemperaturen von 10 °C bis 40 °C
- Kältemittel: R134a (GWP 1430):
CS 50 A: 350 g; 0,501 t CO₂-Äquivalent
CS 50 W: 300 g; 0,429 t CO₂-Äquivalent

Modell	Bestell-Nr.	GTIN	Preis
CS 50 A	463-1010	4017337050079	2.250,00 €
CS 50 W	463-1011	4017337050086	2.250,00 €
230 V - 50 Hz - 1,2 kW		61	
B 500 x T 580 x H 800 mm		Maße der Füße: H 100-120 mm Durchmesser: Ø 50 mm	
Gewicht der Eiswürfel: 20 g			

Eiscrusher Modell EC 80

- Material: Edelstahl/Kunststoff
- 800 upm
- Geräuschpegel: < 85 dB bei Verwendung
- Behälter Kapazität: 3,1 L
- Anti-Rutschfüße



Modell	Bestell-Nr.	GTIN	Preis
EC 80	418-3000	4017337056903	414,00 €
230 V - 50 Hz - 0,2 kW	5,4/7,1		
B 390 x T 275 x H 580 mm			

Eisflakesmaschine Modell F 90 C A/W, F 120 C A/W, F 160 C A/W

- Material: (Gehäuse) Edelstahl, (Klappe) Kunststoff
- Luftkühlung (A) oder Wasserkühlung (W)
- Produktionskapazität von Flockeneis in 24h: 94 kg (F 90 C), 120 kg (F 120 C), 160 kg (F 160 C)
- Behälterkapazität: 18 kg (F 90 C / F 120 C) und 50 kg (F 160 C)
- Auffangbehälter mit Infrarotfüllstandssensor
- Nur Modell F 160 C mit verstellbaren Füßen, für Modelle F 90 C und F 120 C optional bestellbar
- Geeignet für Umgebungstemperatur von 10 °C bis 40 °C, für Wassertemperaturen von 10 °C bis 35 °C bei einem Wasserdruck von 1 - 5 bar
- Bei Wasserhärte ab 7 ° wird ein vorgeschalteter Wasserenthärter empfohlen
- Inkl. Schlauch für Festwasseranschluss 3/4 Zoll und Ablaufschlauch Ø 20 mm
- Kältemittel: R134a (GWP 1430)
- F 90 C A/W: 250 g; 0,358 t CO₂-Äquivalent
- F 120 C A/W: 270 g; 0,386 t CO₂-Äquivalent
- F 160 C A: 380 g; 0,543 t CO₂-Äquivalent
- F 160 C W: 400 g; 0,572 t CO₂-Äquivalent



Modell	Bestell-Nr.	GTIN	Preis
F 90 C A	463-1100	4017337063277	4.100,00 €
F 90 C W	463-1105	4017337063284	4.100,00 €
F 120 C A	463-1110	4017337063376	4.400,00 €
F 120 C W	463-1115	4017337063383	4.400,00 €
F 160 C A	463-1200	4017337059188	4.700,00 €
F 160 C W	463-1205	4017337059195	4.700,00 €

	F 90 C A/W	F 120 C A	F 120 C W	F 160 C A	F 160 C W
230 V - 50 Hz -	0,703 kW	0,490 kW	0,90 kW	0,650 kW	0,530 kW
kg	55	57	57	84	84
	B 500 x T 606 x H 694 mm (optional mit Füßen H 775/1016 mm)			B 700 x T 616 x H 995/1016 mm	





SF 300

Eisflakesmaschine

Modell SF 300 A und SF 300 W

- Material: (Gehäuse) Edelstahl, (Klappe) Kunststoff
 - Luftkühlung (A) oder Wasserkühlung (W)
 - Produktionskapazität von Flockeneis in 24h: 320 kg
 - Ohne Auffangbehälter, optional bestellbar (463-1330) für ca. 141 - 181 kg Flockeneis
 - Platzsparend wird die Eisflakesmaschine auf den Behälter gesetzt und fixiert, somit ohne FüÙe
 - Geeignet für Umgebungstemperatur von 10 °C bis 40 °C, für Wassertemperaturen von 10 °C bis 35 °C bei einem Wasserdruck von 1 - 5 bar
 - Bei Wasserhärte ab 7 ° wird ein vorgeschalteter Wasserenthärter empfohlen
 - Inkl. Schlauch für Festwasseranschluss 3/4 Zoll und Ablaufschlauch Ø 20 mm
 - Kältemittel: R452a (GWP 2141)
- SF 300 A:** 950 g; 2,034 t CO₂-Äquivalent
SF 300 W: 650 g; 1,392 t CO₂-Äquivalent

i Zu diesem Modell muss ein Auffangbehälter gekauft werden (463-1330) bzw. ein Behälter untergestellt werden. (hierbei handelt es sich nur um die Eisflakesproduktion ohne Behälter).

Modell	Bestell-Nr.	GTIN	Preis
SF 300 A	463-1300	4017337059201	8.000,00 €
SF 300 W	463-1305	4017337059218	8.000,00 €

SF 300 A: 230 V - 50 Hz - 1,2 kW	87
SF 300 W: 230 V - 50 Hz - 0,950 kW	538 x 663 x 650 mm



D 205

Eisflakesbehälter

Modell D 205

- Passt perfekt zu den Eisflakesmaschinen SF 300 A und SF 300 W
- Eisflakesauffangbehälter (3 cm Isolierung) mit einer Kapazität von 141-181 kg
- Material: (Gehäuse) Edelstahl, (Türklappe) Kunststoff, (Innenraum) Polyethylen mit hoher Dichte
- Innenbehälter hygienisch, leicht zu reinigen, kratzfest
- Außenbehälter robust gearbeitet inklusive Türrahmen
- Türdichtungen zur leichten Reinigung vollständig abnehmbar
- FüÙe einstellbar von 135 bis 185 mm
- Wasserablaufrohr des Behälters um 360 Grad drehbar für einfache Bodenablaufverbindung, inkl. Schlauch

Modell	Bestell-Nr.	GTIN	Preis
D 205	463-1330	4017337059225	2.600,00 €

43/56
768 x 848 x 1048 mm



EISKALT genießen...

Schockfroster Modell URSUS 10

- Material: (Gehäuse und Innenraum) Edelstahl
- Für 10 x 1/1 GN oder B 600 x T 400 mm Bleche
- 4 Zyklen vorprogrammiert
- Kerntemperaturfühler
- Schnellkühlen: 40 kg von +70 auf +3 °C in 90 min.
- Schockfrostten: 28 kg von +70 auf -18 °C in 240 min.
- Digitale Temperaturkontrolle (DIXELL)
- Isolierung: 70 mm
- Kältemittel: R290

Modell	Bestell-Nr.	GTIN	Preis
URSUS 10	323-4510	4017337324026	5.352,00 €
230 V - 1 Ph. - 1,30 kW	-18 / -22 °C	190 kg	
B 800 x T 815 x H 1645 mm	368 Ltr	GN 10 x 1/1	



URSUS 10



Schockfroster - 3 x 1/1 GN Modell ATTILA 3

- Material: (Gehäuse und Innenraum) Edelstahl
- 3 einstellbare Temperaturstufen
- Schnellkühlen von +65 °C / +10 °C in 105 Minuten, höchste Ladekapazität : 15 kg
- Schockfrostten von +65 °C / -18 °C in 255 Minuten, höchste Ladekapazität : 9 kg
- Manuelle Abtauung
- Digitales Display
- Kerntemperaturfühler
- Timer-Funktion
- Kältemittel: R452a (GWP 2141); 900 g; 1,927 t CO₂-Äquivalent

Modell	Bestell-Nr.	GTIN	Preis
ATTILA 3	455-1500	4017337046171	2.965,00 €
230 V - 50 Hz - 0,22 kW	+3 / -40 °C	89 kg	
Innen: : B 616 x T 430 x H 270 mm Außen: : B 750 x T 750 x H 770 / 790 mm	70 Ltr		
GN 3x 1/1 oder 3x 600 x 400 mm (Bleche)			



ATTILA 3



Schockfroster - 5 x 1/1 GN Modell ATTILA 5

- Material: (Gehäuse und Innenraum) Edelstahl
- 3 einstellbare Temperaturstufen
- Schnellkühlen von +65 °C / +10 °C in 110 Minuten, höchste Ladekapazität : 23 kg
- Schockfrostten von +65 °C / -18 °C in 250 Minuten, höchste Ladekapazität : 12 kg
- Digitales Display
- Kerntemperaturfühler
- Timer-Funktion
- Manuelle Abtauung
- Kältemittel: R452a (GWP 2141); 1500 g; 3,212 t CO₂-Äquivalent

Modell	Bestell-Nr.	GTIN	Preis
ATTILA 5	455-1505	4017337047949	3.375,00 €
230 V - 50 Hz - 0,72 kW	+3 / -40 °C	98 kg	
Innen: : B 616 x T 430 x H 390 mm Außen: : B 750 x T 750 x H 890 / 910 mm	100 Ltr		
GN 5x 1/1 oder 5x 600 x 400 mm (Bleche)			



ATTILA 5





Schockfroster Modell ST Serie

- Hohe Kühlleistung & starke Belüftung
- Indirekte Luftströmung dadurch keine Dehydration
- Kontrollierte Zyklen durch Elektronik und Kernsonde
- Inklusive Kernsonde
- Soft touch Bedienfeld
- Kältemittel: R452a (GWP 2141):
 - ST 3: 500 g; 1,071 t CO₂-Äquivalent
 - ST 5: 650 g; 1,392 t CO₂-Äquivalent
 - ST 10: 2200 g; 4,710 t CO₂-Äquivalent
 - ST 15: 2200 g; 4,710 t CO₂-Äquivalent



ST 3 1/1 GN

Modell	Bestell-Nr.	GTIN	Preis
ST 3 1/1	463-3000	4017337063413	4.800,00 €
230 V - 50 Hz - 0,7 kW		64/70	
B 600 x T 851 x H 400 mm		GN 3 x 1/1	
Schnellkühlen: 7 kg von +90 °C auf +3 °C in 90 Minuten Schockfrosten: 5 kg von +90 °C auf -18 °C in 240 Minuten			



ST 5 1/1 GN

Modell	Bestell-Nr.	GTIN	Preis
ST 5 1/1	463-3005	4017337063420	5.200,00 €
230 V - 50 Hz - 1,26 kW		106/117	
B 730 x T 660 x H 896 mm		GN 5 x 1/1	
Schnellkühlen: 14 kg von +90 °C auf +3 °C in 90 Minuten Schockfrosten: 10 kg von +90 °C auf -18 °C in 240 Minuten			



ST 10

Modell	Bestell-Nr.	GTIN	Preis
ST 10	463-3010	4017337063437	6.350,00 €
230 V - 50 Hz - 3,2 kW		139/156	
B 800 x T 700 x H 1564 mm		GN 10x 600 x 400 mm (Bleche)	
Schnellkühlen: 32 kg von +90 °C auf +3 °C in 90 Minuten Schockfrosten: 22 kg von +90 °C auf -18 °C in 240 Minuten			







ST 15

Modell	Bestell-Nr.	GTIN	Preis
ST 15	463-3015	4017337063444	11.900,00 €
400 V - 3 - 50 Hz - 5,44 kW		185/200	
B 800 x T 700 x H 1970 mm		GN 15x 600 x 400 mm (Bleche)	
Schnellkühlen: 40 kg von +90 °C auf +3 °C in 90 Minuten Schockfrosten: 28 kg von +90 °C auf -18 °C in 240 Minuten			



Mini Kühlzelle Modell MINICELLA 100 K

- Material: Verzinkter Stahl
- Isolierung: 60 mm
- Manuelle Temperaturkontrolle
- Automatische Abtauung
- Regalböden optional separat erhältlich
- Kältemittel: R452a (GWP 2141); 440 g; 0,942 t CO₂-Äquivalent

Modell	Bestell-Nr.	GTIN	Preis
MINICELLA 100K	455-1800	4017337048359	4.230,00 €
 230 V - 1 Ph. - 0,44 kW	 0 / +8	 190	
 Innen: B 880 x T 880 x H 1700 mm Außen: B 1000 x T 1000 x H 2120 mm	 Türöffnung: 700 x 1680 mm		







MINICELLA 100 K



Mini Kühlzelle Modell MINICELLA 100 KOB

- Material: Verzinkter Stahl
- Isolierung: 60 mm
- Manuelle Temperaturkontrolle
- Automatische Abtauung
- Regalböden / Trolley optional separat erhältlich
- KOB: Ohne Boden einfahrbar
- Kältemittel: R452a (GWP 2141); 440 g; 0,942 t CO₂-Äquivalent

Modell	Bestell-Nr.	GTIN	Preis
MINICELLA 100 KOB	455-1810	4017337048434	4.230,00 €
 230 V - 1 Ph. - 0,44 kW	 0 / +8	 190	
 Innen: B 880 x T 880 x H 1700 mm Außen: B 1000 x T 1000 x H 2120 mm	 Türöffnung: 700 x 1680 mm		







MINICELLA 100 KOB



Mini Tiefkühlzelle Modell MINICELLA 100 TK

- Material: Verzinkter Stahl
- Isolierung: 60 mm
- Manuelle Temperaturkontrolle
- Automatische Abtauung
- Regalböden optional separat erhältlich
- Kältemittel: R452a (GWP 2141); 440 g; 0,942 t CO₂-Äquivalent

Modell	Bestell-Nr.	GTIN	Preis
MINICELLA 100 TK	455-1850	4017337048366	4.750,00 €
 230 V - 1 Ph. - 0,7 kW	 -18 / -20	 190	
 Innen: B 880 x T 880 x H 1700 mm Außen: B 1000 x T 1000 x H 2120 mm	 Türöffnung: 700 x 1680 mm		



MINICELLA 100 TK





1578.5

Tiefkühl - Thermometer

Modell 1578.5

- Ausdehnungsthermometer zur Messung der Temperatur des Kühl- oder Gefrierschranks
- Material: Kunststoff
- Präzise für eine lange Zeit
- Zum Einhängen
- Messgenauigkeit: +/- 1°C
- Anzeige: 1 °C

Modell	Bestell-Nr.	GTIN	Preis
1578.5	484-1000	4017337058068	3,00 €
°C	-35/+40	kg	0,015/0,025
	154 x 25 x 7 mm		



1091.5

Tiefkühl - Zeigerthermometer

Modell 1091.5

- Metallthermometer zur Messung der Umgebungstemperatur
- Für Kühl- oder Gefriertemperatur
- Gehäuse: Kunststoff
- Zum Einhängen
- Messgenauigkeit: +/- 1°C
- Anzeige: 1 °C

Modell	Bestell-Nr.	GTIN	Preis
1091.5	484-1015	4017337058099	4,25 €
°C	-50 / +50	kg	0,031/0,042
	Ø 65 mm		



6039 SB

Mini Thermometer digital - mit Magnet

Modell 6039 SB

- Mini-Thermometer mit 1m Drahtsonde
- Anzeige der Temperatur von außerhalb des Kühlschranks
- Leicht aufzuhängen: mit Magnet, Haken oder zum Hinstellen
- Keine Schaltflächen: sehr einfach zu bedienen
- Messgenauigkeit: +/- 1°C
- Batterie: LR 1130 (Knopfzelle 1,5 V) nicht enthalten

Modell	Bestell-Nr.	GTIN	Preis
6039 SB	484-1060	4017337058181	11,75 €
°C	-50/+50	kg	0,022/0,029
	46 x 44 x 16 mm		



Fühlerthermometer digital - mit Alarm
Modell 4719



- Elektronisches Thermometer für Kühl- und Gefrierschrank
- Drahtsondenlänge 195 cm
- Programmierbarer Hoch- und Tiefalarm
- Wird mit doppelseitigem Klebeband geliefert
- 2 Displayanzeigen : innen/außen
- Messgenauigkeit : +/-1°C zwischen 0-50°C , sonst +/- 2°C
- Batterie: LR 44 (Knopfzelle 1,5 V) nicht enthalten



4719

Modell	Bestell-Nr.	GTIN	Preis
4719	484-1065	4017337058198	17,75 €
°C	-50 / +70 (für Fühler)		0,055/0,078
	115 x 38 x 18 mm		



Thermo Connect Kit + Sensor
Modell 4777



- Messeinheit für Temperatur und Luftfeuchtigkeit bestehend aus Sensor (B) und Gateway (A)
- Messwerte können auf ein Smartphone (iOS/Android) oder den PC übertragen werden
- Alarmierung bei eingestellten Abweichungen aktivierbar
- Sensorreichweite von ca. 100 m (Radiofrequenz 868 MHz)
- Durch Internetverbindung überall flexibler Datenabruf/Kontrolle möglich
- Messbereich: -5 / +59,9 °C (Genauigkeit +/-1 °C)
 5 / 95 % RH (Genauigkeit +/-5 %)
 -50 / +110 °C (Sonde) (Genauigkeit +/-0,5 °C)
- Lieferumfang:
 Sensor mit digitaler Anzeige und Sonde mit 3 m langem Kabel, inklusive Kunststoffwandhalterung (erforderliche Batterien 2x AAA je 1,5 V nicht im Lieferumfang enthalten)
 Gateway mit Kunststoffwandhalterung und 230 Volt-Netzadapter + 1,3-Meter-Routerverbindungskabel
- Manuelle Werteaufzeichnung entfällt durch automatisch möglichen PDF/CSV-Bericht, speicher- oder ausdruckbar (bis 90 Tage jeweils abrufbar)
 Leichtes Installieren der kostenlosen App Thermoconnect auf's Smartphone oder über die kostenlose Internetseite: monitor.mobile-alerts.eu
 Sensoren (B) über QR-Code-Scann für Smartphone leicht zu verbinden und zu konfigurieren
- Erweiterung von bis zu 60 Sensoren möglich
 (zusätzlicher **Sensor**: 1 Stück - **Bestell Nr.:** 484-1070)

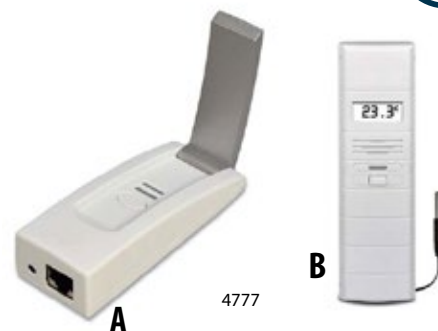

4777

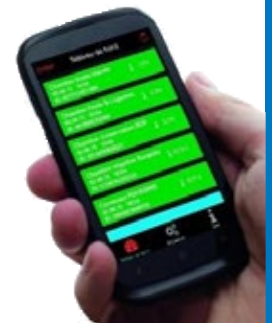

Beispiel Smartphone für Fernabfrage

Modell	Bestell-Nr.	GTIN	Gewicht	Preis	
4777	Gateway (A) Sensor (B)	484-1075	4017337058211	0,275 kg 0,095 kg	1 kg 294,00 €

	Gateway (A) 230 V - 50 Hz / output: 20 V	B 40 x T 26 x H 105 mm (geschlossen)
	Sensor (B) 2x AAA je 1,5 V (nicht enthalten)	B 37 x T 18 x H 132 mm

Vorbereitung Kalt

VORBEREITUNG KALT



Jedes Gericht und jedes Produkt bedarf sorgfältiger Vorbereitung. Dazu zählt nicht nur das Vorbereiten der Lebensmittel, sondern auch eine sorgfältige Verarbeitung frischer Zutaten. Schneiden, Mixen oder Rühren sind nur wenige der Tätigkeiten, die im Prozess der Vorbereitung anfallen.

Mit unserem Sortiment bieten wir Ihnen eine breite Palette an Produkten vom Gemüseschneider bis zur Teigausrollmaschine. Zu unseren Neuheiten zählen neben Knochensägen und manuellen Schneidemaschinen auch Hilfsmittel zum Verpacken und Befüllen von Waren.

**Seite 112-114
Teigverarbeitung**

**Seite 115-117
Fleischverarbeitung**

**Seite 117-118
Gemüseverarbeitung**

**Seite 119-122
Stabmixer, Hochleistungsmixer**

**Seite 123-134
Schneidemaschinen / Zubehör**

**Seite 134-137
Verpacken, Füllen, Vakuumieren**

**Seite 138-140
Thermometer, Waagen, Zubehör**



PK 25

Teigknetmaschine mit Spiralknethaken

Modell PK 25

- Material: (Gehäuse) verstärkter Stahl, einbrennlackiert (Behälter, Spirale, Zentralachse und Schutzgitter) rostfreier Stahl
- Spiralknethaken aus Stahlguss
- Alle rotierenden Teile des Übertragungssystems sind auf Kugellager montiert
- Reduktionsgetriebe selbstölend
- Für ca. 12-18 kg Teig
- 4 Rollen im Lieferumfang enth. (nicht vormontiert)
- Behälter (fix): Ø 360 x H 210 mm

Modell	Bestell-Nr.	GTIN	Preis
PK 25	395-1020	4017337 395002	1.268,00 €
400 V - 50 Hz - 1,1 kW	B 400 x T 720 x H 620 mm	100 kg	



PK 50

Teigknetmaschine mit Spiralknethaken

Modell PK 50

- Material: (Gehäuse) verstärkter Stahl, einbrennlackiert (Behälter, Zentralachse und Schutzgitter) rostfreier Stahl
- Spiralknethaken aus Stahlguss
- Alle rotierenden Teile des Übertragungssystems sind Kugelgelagert
- Reduktionsgetriebe selbstölend
- Für ca. 25-38 kg Teig
- 4 Rollen im Lieferumfang enth. (nicht vormontiert)
- Behälter (fix): Ø 450 x H 260 mm

Modell	Bestell-Nr.	GTIN	Preis
PK 50	395-1025	4017337 395026	1.877,00 €
400 V - 50 Hz - 2 kW	500 x T 840 x H 720 mm	143 kg	



PK 50-2V

Teigknetmaschine mit Spiralknethaken

Modell PK 50-2V

- Material: (Gehäuse) verstärkter Stahl, einbrennlackiert (Behälter, Spirale, Zentralachse und Schutzgitter) rostfreier Stahl
- Spiralknethaken aus Stahlguss
- 2 Geschwindigkeitsstufen
- Alle rotierenden Teile des Übertragungssystems sind auf Kugellager montiert
- Reduktionsgetriebe selbstölend
- Für ca. 25-38 kg Teig
- 4 Rollen im Lieferumfang enth. (nicht vormontiert)
- Behälter (fix): Ø 450 x H 260 mm

Modell	Bestell-Nr.	GTIN	Preis
PK 50-2V	395-1005	4017337052325	2.570,00 €
400 V - 50 Hz - 1,1 kW	B 400 x T 720 x H 620 mm	100 kg	

Teignetmaschine mit Spiralknethaken Modell RTF 30TR und RTF 50TR

- Material : Stahl, weißlackiert
- Material: (Kessel) Edelstahl
- Geschwindigkeit: 2 Stufen
- Räder und Zeitschaltuhr serienmäßig
- Durchmesser Kessel Ø 300 mm / Ø 450 mm

Modell	Bestell-Nr.	GTIN	Preis
RTF 30TR	407-1030	4017337047444	2.760,00 €
RTF 50TR	407-1050	4017337047451	3.300,00 €
RTF 30TR		RTF 50TR	
 400 V - 50 Hz - 1,25 / 1,8 kW	400 V - 50 Hz - 1,5 / 2,2 kW		
 25 kg / 32 L	43 kg / 48 L		
 99	136		
 B 440 x T 740 x H 780 / 1070 mm	B 495 x T 810 x H 880 / 1190 mm		



RTF 30TR



Spiralkneter mit abnehmbarem Kessel Modell RTS30TR 2V und RTS50TR 2V

- Material: Edelstahl AISI 304 / weiss lackierter Stahl
- Geräuschpegel: < 70 dB
- 2 Geschwindigkeiten

Modell	Bestell-Nr.	GTIN	Preis
RTS30TR 2V	407-1035	4017337055722	2.900,00 €
RTS50TR 2V	407-1055	4017337055739	3.790,00 €
RTS30TR 2V		RTS50TR 2V	
 400 V - 150 Hz - 1,1 kW - 1,5 kW	400 V - 50 Hz - 1,8 kW - 2,2 kW		
 25 kg / 32 L	43 kg / 48 L		
 99	136		
 B 510 x T 790 x H 930 mm	B 570 x T 850 x H 940 mm		







RTS 30TR 2V



Planetenrührwerk Modell FP 107

- Material : Stahl, weißlackiert
- Material: (Kessel) Edelstahl
- Geschwindigkeit stufenlos
- Umdrehung 0-302 pro Minute
- Abdeckung für Kessel abnehmbar
- Mit Schneebesenaufsatz

Knethaken (Bestell-Nr. 407-5005) und Flachkneter (Bestell-Nr. 407-5010) optional erhältlich

Modell	Bestell-Nr.	GTIN	Preis
FP 107	407-1000	4017337047437	760,00 €
 230 V - 50 Hz - 0,5 kW	 7,5 L / 1 kg	 15	
 B 380 x T 240 x H 405 mm	Kessel: Ø 220 mm		



FP 107



Vorbereitung Kalt

Teigverarbeitung



PR 10

Planetenrührwerk

Modell PR 10

- Material: (Gehäuse) Stahl, einbrennlackiert (Behälter, Schutzgitter) Edelstahl
- Inkl. 3 Knetaufsätze (Flachrührer, Schneebesen und Knethaken)
- Für ca. 3 kg Teig
- 3 Geschwindigkeiten
- Behälter: Ø 244 x H 285 mm

Modell	Bestell-Nr.	GTIN	Preis
PR 10	395-1038	4017337 395064	990,00 €

230 V - 50 Hz - 0,45 kW	B 445 x T 366 x H 645 mm	kg 69
-------------------------	-----------------------------	-------



PR 20

Planetenrührwerk

Modell PR 20

- Material: (Gehäuse) Stahl, einbrennlackiert (Behälter, Schutzgitter) Edelstahl
- Inkl. 3 Knetaufsätze (Flachrührer, Schneebesen und Knethaken)
- Für ca. 6 kg Teig
- 3 Geschwindigkeiten
- Behälter: Ø 318 x H 290 mm

Modell	Bestell-Nr.	GTIN	Preis
PR 20	395-1036	4017337 395071	1.369,00 €

230 V - 50 Hz - 0,75 kW	B 550 x T 420 x H 790 mm	kg 106
-------------------------	-----------------------------	--------



TERAMO 1

Teigausrollmaschine

Modell TERAMO 1

- Material: (Gehäuse) Edelstahl
- Teigdurchmesser: 100 - 300 mm
- Teiggewicht: 50 - 500 g
- Teigdicke: 0,5 - 5,5 mm

Modell	Bestell-Nr.	GTIN	Preis
TERAMO 1	395-1040	4017337 395057	1.170,00 €

230 V - 50 Hz - 0,37 kW	B 530 x T 480 x H 560 mm	kg 52
-------------------------	-----------------------------	-------

Teigausrollmaschine Modell TERAMO 2

- Material: (Gehäuse) Edelstahl
- Teigdurchmesser: 100 - 400 mm
- Teiggewicht: 50 - 500 g
- Teigdicke: 0,5 - 5,5 mm

Modell	Bestell-Nr.	GTIN	Preis
TERAMO 2	395-1045	4017337039364	1.312,00 €
 230 V - 50 Hz - 0,37 kW	 B 530 x T 530 x H 650 mm	 56 kg	



TERAMO 2



Fleischwolf Modell SORENTO

- Material: (Gehäuse) Leichtmetall, (Schnecke) Edelstahl
- Leistung: ca. 100 kg/h
- Lüftermotor
- Überhitzungsschutz
- Präzisionsgetriebe
- Inkl. Edelstahlkreuzmesser, zwei Lochscheiben (6/8 mm), Stopfer und Wurstfüllhorn
- Schwere Ausführung

Modell	Bestell-Nr.	GTIN	Preis
SORENTO	418-1031	4017337418923	612,00 €
 230 V - 50 Hz - 0,55 kW	 24,5 kg	 B 500 x T 315 x H 550 mm	



SORENTO



Manuelle Hamburgerpresse Modell TIL

- Material: (Gehäuse) Eloxiertes Aluminium
- Geeignet für Hamburger Pattys: Ø 100 mm
- Vorrichtung aus rostfreiem Stahl
- Eingebauter Zellophan-Behälter
- Inklusive: 500 Stück Zellophan Papier Ø 130 mm
- Einfache Bedienung

Modell	Bestell-Nr.	GTIN	Preis
TIL	27-4150	4017337047666	350,00 €
 B 235 x T 230 x H 275 mm	 7 kg		



TIL



Vorbereitung Kalt

Fleischverarbeitung



WFV 5

Wurstfüller Modell WFV 5

- Material: (Gehäuse und Zylinder) Edelstahl (Druckplatte) Kunststoff
- Präzisionsgetriebe
- Inklusive 4 Füllrohre: Ø 10, 20, 30 und 35 mm

Modell	Bestell-Nr.	GTIN	Preis
WFV 5	418-1055	4017337418060	297,00 €
B 350 x T 320 x H 735 mm		Ltr 5	kg 11



WFV 7

Wurstfüller Modell WFV 7

- Material: (Gehäuse und Zylinder) Edelstahl (Druckplatte) Kunststoff
- Präzisionsgetriebe
- Inklusive 4 Füllrohre: Ø 10, 20, 30 und 35 mm

Modell	Bestell-Nr.	GTIN	Preis
WFV 7	418-1060	4017337418077	332,00 €
B 380 x T 350 x H 740 mm		Ltr 7	kg 5



Geräuschpegel
(1 m Abstand)
< 79 dB(A)

SH-155

Knochensäge Modell SH-155 und SH-182

- Vollständig hergestellt aus rostfreiem Stahl
- Demontierbarer Abfallsammelbehälter
- Leicht entnehmbares Blattmesser
- Sicherheitsmikroschalter im vorderen Deckel
- Einfach zu reinigen
- Schnittbreite: 215 mm (SH-155)
- Schnittbreite: 249 mm (SH-182)
- Schneiddicke (max.): 170 mm
- Motordrehzahl (Upm): 1450 rpm
- Schnittgeschwindigkeit: 16 m/Sek

Modell	Bestell-Nr.	GTIN	Preis
SH-155	27-3900	4017337061105	4.610,00 €
SH-182	27-3905	4017337061112	5.550,00 €
SH-155		SH-182	
230 V / 50 Hz / 0,75 kW		230 V / 50 Hz / 1,15 kW	
kg 35		45	
Maße: B 400 x T 425 x H 835 mm Messerlänge: B 1550 x T 16 mm Arbeitsfläche: B 367 x T 415 mm		B 400 x T 470 x H 958 mm B 1820 x T 16 mm B 480 x H 470 mm	



Currywurstschneider - manuell

Modell CALLAS

- Material: Edelstahl und Aluminium
- Schnittstärke: 18 mm
- Anzahl Scheiben: 11
- Für Würste mit max. 210mm Länge
- Zerlegbar, für einfache Reinigung
- Saugnäpfe für einen sicheren Stand



Modell	Bestell-Nr.	GTIN	Preis
CALLAS	175-1500	4017337 175239	145,00 €
B 340 x T 155 x H 210 mm	3 kg		

CALLAS



Tomatenschneider - manuell

Modell SEVILLA

- Material: Edelstahl
- Scheibenstärke: 4 mm
- Saugnäpfe für einen sicheren Stand
- Einfach zu reinigen

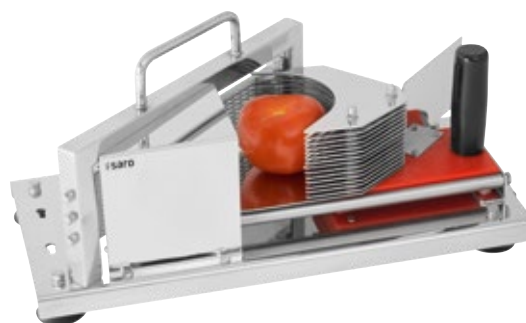

Modell	Bestell-Nr.	GTIN	Preis
SEVILLA	175-1200	4017337 175369	195,00 €
B 425 x T 197 x H 197 mm	6 kg		

SEVILLA



Pommesschneider

Modell CF-5

- Sauberer und einheitlicher Schnitt, ohne Brüche oder Abfälle
- Inkl. Kartoffelgitter 8 x 8 mm, 10 x 10 mm oder 12 x 12 mm
- Ermöglicht dank des längeren Hebels eine optimale Leistung bei geringem Kraftaufwand
- Komfortable Verwendung: Die Federn befinden sich hinten und lassen das Gitter komplett frei
- Bei den Federn handelt es sich um sehr flexible Kompensatoren, welche die Auswurfpresse anheben
- Saugnäpfe zum Befestigen des Gerätes am Halter
- Einfache Reinigung
- Nicht spülmaschinengeeignet

8 x 8 mm, 10 x 10 mm und 12 x 12 mm
Kartoffelgitter auch separat erhältlich

8 x 8 mm (Bestell-Nr.: 28-1520) **102,00 €**
10 x 10 mm (Bestell-Nr.: 28-1521) **102,00 €**
12 x 12 mm (Bestell-Nr.: 28-1522) **102,00 €**

Lieferung ohne
GN-Behälter



CF-5

Modell	Bestell-Nr.	GTIN	Preis
CF-5 8x8	27-1200	4017337036394	475,00 €
CF-5 10x10	27-1205	4017337038480	475,00 €
CF-5 12x12	27-1210	4017337038473	475,00 €
B 280 x T 512 x H 735 mm	4,3 kg		



Salatschleuder

Modell Rena 121 und 251





- Jetzt hat jede Restaurantküche die Möglichkeit, Salat schonend zu trocknen
- Der Salat behält länger sein frisches Aussehen und bleibt knackig frisch
- Getriebe aus stoßfestem und verschleißarmen Kunststoff
- Spülmaschinen geeignet
- Nicht lieferbar in Frankreich



RENA 121

Modell	Bestell-Nr.	GTIN	Preis
RENA 121	357-1000	4017337 357000	135,00 €
RENA 251	357-1010	4017337 357017	140,00 €



RENA 121	RENA 251
 Ø330 x H430mm	Ø430 x H520mm
 12 Ltr	25
 3,5 kg	5



Stabmixer

Modell XM-22

- Motorblock mit einstellbaren Geschwindigkeitsstufen
- Abnehmbarer Mixstab, 300 mm
- Entwickelt für den Dauereinsatz in Behältern von bis zu 15 Litern
- Click-on-arm: Abnehmbarer Mixstab mit Schnell- und Sicherheitsarretierung
- Speziell entwickelte Glocke um Spritzer zu vermeiden

Modell	Bestell-Nr.	GTIN	Preis
XM-22	27-7000	4017337055807	490,00 €
 230 V - 50 Hz - 0,3 kW	 2,65 / 3,25 (n/b)		
 Gesamtlänge: 564 mm Mixstablänge: 300 mm			





XM-22

Stabmixer

Modell XM-32

- Motorblock mit fester Geschwindigkeit
- Mixstab wechselbar, 366 mm
- Entwickelt für den Dauereinsatz in Behältern von bis zu 45 Litern
- Click-on-arm: Abnehmbarer Mixstab mit Schnell- und Sicherheitsarretierung
- Speziell entwickelte Glocke um Spritzer zu vermeiden

Modell	Bestell-Nr.	GTIN	Preis
XM-32	27-7010	4017337055821	670,00 €
 230 V - 50 Hz - 0,4 kW	 3,56 / 4,55 (n/b)		
 Gesamtlänge: 674 mm Mixstablänge: 366 mm			

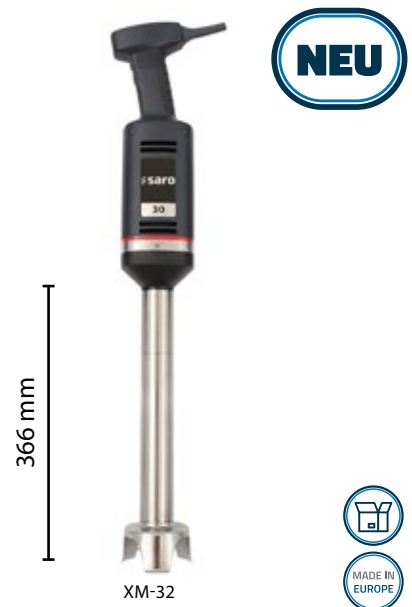



XM-32

Stabmixer

Modell XM-33

- Motorblock mit fester Geschwindigkeit
- Mixstab wechselbar, 420 mm
- Entwickelt für den Dauereinsatz in Behältern von bis zu 60 Litern
- Click-on-arm: Abnehmbarer Mixstab mit Schnell- und Sicherheitsarretierung
- Speziell entwickelte Glocke um Spritzer zu vermeiden

Modell	Bestell-Nr.	GTIN	Preis
XM-33	27-7015	4017337055838	710,00 €
 230 V - 50 Hz - 0,4 kW	 3,74 / 4,73 (n/b)		
 Gesamtlänge: 788 mm Mixstablänge: 420 mm			



XM-33

Vorbereitung Kalt

Stabmixer, Blender



525 mm

XM-52



Stabmixer

Modell XM-52

- Motorblock mit fester Geschwindigkeit
- Ausziehbarer Mixfuß, 520 mm
- Entwickelt für einen fortlaufenden Einsatz in Behältern von bis zu 120 Litern
- Click-on-arm: Abnehmbarer Mixstab mit Schnell- und Sicherheitsarretierung
- Speziell entwickelte Glocke um Spritzer zu vermeiden

Modell	Bestell-Nr.	GTIN	Preis
XM-52	27-7025	4017337055852	820,00 €
230 V - 50 Hz - 0,57 kW	4,85 / 5,4 (n/b)		
Gesamtlänge: 865 mm Mixstablänge: 525 mm			



540 mm

XM-71



Stabmixer

Modell XM-71

- Motorblock mit fester Geschwindigkeit
- Ausziehbarer Mixfuß, 540 mm
- Entwickelt für einen fortlaufenden Einsatz in Behältern von bis zu 200 Litern
- Click-on-arm: Abnehmbarer Mixstab mit Schnell- und Sicherheitsarretierung
- Speziell entwickelte Glocke um Spritzer zu vermeiden

Modell	Bestell-Nr.	GTIN	Preis
XM-71	27-7035	4017337055876	1.160,00 €
230 V - 50 Hz - 0,75 kW	5,1 / 6,13 (n/b)		
Gesamtlänge: 880 mm Mixstablänge: 540 mm			



630 mm

XM-72



Stabmixer





Modell XM-72

- Motorblock mit fester Geschwindigkeit
- Ausziehbarer Mixfuß, 630 mm
- Entwickelt für einen fortlaufenden Einsatz in Behältern von bis zu 250 Litern
- Click-on-arm: Abnehmbarer Mixstab mit Schnell- und Sicherheitsarretierung
- Speziell entwickelte Glocke um Spritzer zu vermeiden

Modell	Bestell-Nr.	GTIN	Preis
XM-72	27-7040	4017337055883	1.210,00 €
230 V - 50 Hz - 0,75 kW	5,29 / 6,23 (n/b)		
Gesamtlänge: 970 mm Mixstablänge: 630 mm			

Kombi Stabmixer Modell MB-21





- Motorblock mit einstellbaren Geschwindigkeitsstufen
- Rührbesen und Mixstab abnehmbar
- Entwickelt für den Dauereinsatz in Behältern von bis zu 12 Litern
- Click-on-arm: Abnehmbarer Mixstab mit Schnell- und Sicherheitsarretierung
- Speziell entwickelte Glocke um Spritzer zu vermeiden

Modell	Bestell-Nr.	GTIN	Preis
MB-21	27-7005	4017337055814	790,00 €
 230 V - 50 Hz - 0,3 kW	 3,53 / 4,13 (n/b)		
 Gesamtlänge: 514 mm	Rührbesen: 250 mm		
 Gesamtlänge: 570 mm	Mixstab: 306 mm		



Kombi Stabmixer Modell MB-31





- Motorblock mit einstellbaren Geschwindigkeitsstufen
- Rührbesen und Mixstab abnehmbar
- Entwickelt für den Dauereinsatz in Behältern von bis zu 30 Litern
- Click-on-arm: Abnehmbarer Mixstab mit Schnell- und Sicherheitsarretierung
- Speziell entwickelte Glocke um Spritzer zu vermeiden

Modell	Bestell-Nr.	GTIN	Preis
MB-31	27-7020	4017337055845	1.050,00 €
 230 V - 50 Hz - 0,4 kW	 4,61 / 5,6 (n/b)		
 Gesamtlänge: 615 mm	Rührbesen: 306 mm		
 Gesamtlänge: 704 mm	Mixstab: 369 mm		



Kombi Stabmixer Modell MB-51

- Motorblock mit einstellbaren Geschwindigkeitsstufen
- Rührbesen und Mixstab abnehmbar
- Entwickelt für einen fortlaufenden Einsatz in Behältern von bis zu 80 Litern
- Click-on-arm: Abnehmbarer Mixstab mit Schnell- und Sicherheitsarretierung
- Speziell entwickelte Glocke um Spritzer zu vermeiden

Modell	Bestell-Nr.	GTIN	Preis
MB-51	27-7030	4017337055869	1.210,00 €
 230 V - 50 Hz - 0,57 kW	 5,65 / 6,3 (n/b)		
 Gesamtlänge: 765 mm	Rührbesen: 425 mm		
 Gesamtlänge: 746 mm	Mixstab: 405 mm		





V TM-800 SCHWARZ

Hochleistungsmixer

Modell JTC Omniblend V TM-800 Schwarz

- Material: (Gehäuse) Kunststoff, (Messer) Edelstahl, (Behälter) Tritan, BPA-frei (stoß- und bruchsicher, hitzeresistent)
- Rutschhemmende GummifüÙe
- 3 Geschwindigkeiten
- 3 Programmtasten: 35, 60 und 90 Sek.
- Pulsfunktion
- Ideal für die Herstellung von Cocktails, Saucen, Fruchtbrei, Crèmes, Püree, Crushed Ice usw.
- Semi-professionelles Gerät

Modell	Bestell-Nr.	GTIN	Preis
SCHWARZ	329-20151	4017337329083	315,00 €
230 V - 50 Hz - 0,95 kW	6	2 Ltr	
B 205 x T 230 x H 500 mm			



V TM-800 MARON

Hochleistungsmixer

Modell JTC Omniblend V TM-800 Maron

- Material: (Gehäuse) Kunststoff, (Messer) Edelstahl, (Behälter) Tritan, BPA-frei (stoß- und bruchsicher, hitzeresistent)
- Rutschhemmende GummifüÙe
- 3 Geschwindigkeiten
- 3 Programmtasten: 35, 60 und 90 Sek.
- Pulsfunktion
- Ideal für die Herstellung von Cocktails, Saucen, Fruchtbrei, Crèmes, Püree, Crushed Ice usw.
- Semi-professionelles Gerät

Modell	Bestell-Nr.	GTIN	Preis
MARON	329-2009	4017337329151	315,00 €
230 V - 50 Hz - 0,95 kW	6	2 Ltr	
B 205 x T 230 x H 500 mm			



V TM-800 WEISS

Hochleistungsmixer

Modell JTC Omniblend V TM-800 Weiß

- Material: (Gehäuse) Kunststoff, (Messer) Edelstahl, (Behälter) Tritan, BPA-frei (stoß- und bruchsicher, hitzeresistent)
- Rutschhemmende GummifüÙe
- 3 Geschwindigkeiten
- 3 Programmtasten: 35, 60 und 90 Sek.
- Pulsfunktion
- Ideal für die Herstellung von Cocktails, Saucen, Fruchtbrei, Crèmes, Püree, Crushed Ice usw.
- Semi-professionelles Gerät

Modell	Bestell-Nr.	GTIN	Preis
WEISS	329-2008	4017337329144	315,00 €
230 V - 50 Hz - 0,95 kW	6	2 Ltr	
B 205 x T 230 x H 500 mm			

Käsereibemaschine

Modell SANTOS 2N

- Material: (Gehäuse) Aluminiumguss, (Reibescheibe und Behälterdeckel) Edelstahl, (Behälter) Kunststoff
- Inkl. Reibescheibe mit 3-mm-Löchern, Ø 110 mm
- Leistung etwa 50 kg / Std.
- Durch einen Aufsatzwechsel wird die Käseibe zum Eiszerkleinerer. Aufsatz separat erhältlich, siehe unten



SANTOS 2N



Modell	Bestell-Nr.	GTIN	Preis
SANTOS 2N	07-1260	4017337712601	1.040,00 €
230 V - 50 Hz - 0,6 kW	16	Behälter: 2,7	
B 250 x T 420 x H 350 mm			

Reibescheibe	Bestell-Nr.	GTIN	Preis	Ausführung
2 mm	08-1415	4017337042524	71,00 €	
3 mm	08-1416	4017337042531	71,00 €	
4 mm	08-1417	4017337042548	71,00 €	
6 mm	08-1418	4017337042555	71,00 €	
8 mm	08-1419	4017337042562	71,00 €	
Parmesan	08-1420	4017337042579	71,00 €	
Ice Crusher	08-1422	4017337039081	99,00 €	

Vorbereitung Kalt

Käsereibemaschinen, Dosenöffner, Schneidemaschine



EVO 75

Käsereibemaschine

Modell EVO 75

- Material: (Gehäuse) Leichtmetall, (Messer) gehärteter, verchromter Stahl
- Inkl. Reibtrommel Ø 110 mm
- Leistung ca. 50 kg / h
- Geeignet für Parmesan und trockenes Brot
- Mit Glasbehälter (kann luftdicht verschlossen werden)
- Behälter Mikrowellen geeignet

Modell	Bestell-Nr.	GTIN	Preis
EVO 75	09-1600	4017337048441	320,00 €
230 V - 50 Hz - 0,6 kW	6 kg		
B 230 x T 240 x H 260 mm	Behälter: B 170mm x T 130mm x H 70mm		

Industriedosenöffner

Modell CARRA und HESSY



CARRA

- Material:
CARRA: Leichtmetall
HESSY: Leichtmetall, (Bodenplatte) Edelstahl
- Für Dosen bis Ø 230 x H 260 mm und 9,7 kg
- Bodenplatte kann einfach an die Tischplatte geklemmt oder geschraubt werden

Modell	Bestell-Nr.	GTIN	Preis
CARRA	125-1100	4017337125029	179,00 €
HESSY	125-1120	4017337125036	188,00 €
B 180 x T 70 x H 660 mm	4 kg		

Aufschnittmaschine

Modell LIVORNO



LIVORNO

- Material: (Gehäuse) Leichtmetall, (Messer) gehärteter, verchromter Stahl
- Durchmesser der Klinge: 220 mm
- Schnittstärke einstellbar: 0-8 mm
- Eingebauter Messerschärfer
- Messerschutzring
- Nicht für den Dauerbetrieb geeignet

Modell	Bestell-Nr.	GTIN	Preis
LIVORNO	418-1003	4017337418930	462,00 €
230 V - 50 Hz - 0,12 kW	16 kg		
B 398 x T 479 x H 404 mm			

Aufschnittmaschine Modell AS 250

- Material: (Gehäuse) Leichtmetall, (Messer) gehärteter, verchromter Stahl
- Mit Riemenantrieb
- Durchmesser der Klinge: 250 mm
- Schnittstärke einstellbar (0 - 8 mm)
- Eingebauter Messerschärfer
- Messerschutzring
- Nicht für den Dauerbetrieb geeignet

Modell	Bestell-Nr.	GTIN	Preis
AS 250	418-1000	4017337418022	482,00 €
 230 V - 50 Hz - 0,15 kW	 17		
 B 402 x T 494 x H 398 mm			





AS 250



Aufschnittmaschine Modell AS 300

- Material: (Gehäuse) Leichtmetall, (Messer) gehärteter, verchromter Stahl
- Mit Riemenantrieb
- Durchmesser der Klinge: 300 mm
- Schnittstärke einstellbar (0 - 13 mm)
- Eingebauter Messerschärfer
- Messerschutzring
- Nicht für den Dauerbetrieb geeignet

Modell	Bestell-Nr.	GTIN	Preis
AS 300	418-1005	4017337418039	777,00 €
 230 V - 50 Hz - 0,25 kW	 25,3		
 B 494 x T 615 x H 447 mm			



AS 300



Vorbereitung Kalt

Schneidemaschinen / Schneidezubehör



AS 250

Teflonmesser für Aufschnittmaschine

Modell AS 250, AS 220 und AS 300

- Antihafbeschichtet (Ideal für Käse)
- Ideal für Brot (Gezahnte Messer)

Modell	Bestell-Nr.	GTIN	Preis
GLATT FÜR AS 250	418-5070	4017337039265	88,00 €
GEZAHNT FÜR AS 250	418-5071	4017337044184	110,00 €
GLATT FÜR AS 220	418-5072	4017337044191	80,00 €
GEZAHNT FÜR AS 220	418-5073	4017337044207	105,00 €
GLATT FÜR AS 300	418-5074	4017337044368	160,00 €
GEZAHNT FÜR AS 300	418-50745	4017337044375	170,00 €



Aufschnittmaschine

Modell F195

- Material: Basis Edelstahl /schwarz lackiert
- Klingendurchmesser 195 mm
- Semi-professionelles Gerät
- Nicht für den Dauerbetrieb geeignet



F195

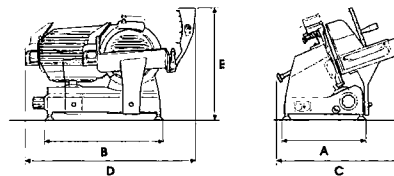

F 195	
A mm	255
B mm	345
C mm	360
D mm	520
E mm	315
kg	10

Modell	Bestell-Nr.	GTIN	Preis
F195	477-1100	4017337058013	625,00 €
230 V - 50-60 Hz - 0,2 kW		kg 10 / 13 (n/b)	
Schnittbreite 0 - 13 mm			



Aufschnittmaschine

Modell F 250 E

- Material: Basis Edelstahl /eloxiertes Aluminium
- Klingendurchmesser 250 mm



F 250 E

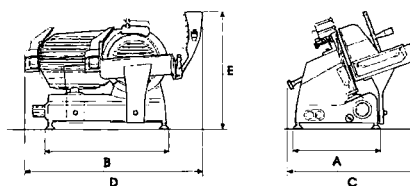

F 250 E	
A mm	290
B mm	440
C mm	425
D mm	620
E mm	370
kg	15.5

Modell	Bestell-Nr.	GTIN	Preis
F 250 E	477-1105	4017337058020	830,00 €
230 V - 50-60 Hz - 0,30 kW		kg 15,5 / 19 (n/b)	
Schnittbreite 0 - 13 mm			



Aufschnittmaschine Modell F 300 E

- Material: Basis Edelstahl /eloxiertes Aluminium
- Klingendurchmesser 300 mm

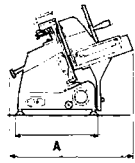
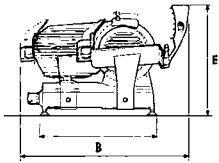

F 300 E	
A mm	340
B mm	465
C mm	495
D mm	650
E mm	440
kg	23

Modell	Bestell-Nr.	GTIN	Preis
F300 E	477-1110	4017337058037	1.370,00 €
230 V - 50-60 Hz - 0,35 kW	kg 23 / 25 (n/b)		
Schnittbreite 0 - 13 mm			



F300 E



Aufschnittmaschine, vollautomatisch Modell F 350 i

- Material: Basis Edelstahl / anodischoxidierte Aluminiumlegierung
- Klingendurchmesser: 350 mm
- Schnittstärke einstellbar (0 - 13 mm)
- Messerumdrehung: 260 / Minute
- Schnittmenge programmierbar

Modell	Bestell-Nr.	GTIN	Preis
F 350 i	477-1000	4017337056439	3.600,00 €
230 V - 50-60 Hz - 0,5 kW	kg 61,2 / 64 (n/b)		
B990 x T 415 x H 730 mm			



477-1000

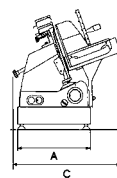
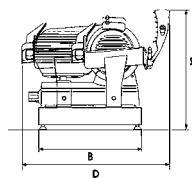

F 350	
A mm	415
B mm	580
C mm	670
D mm	990
E mm	730
kg	61,2



Vorbereitung Kalt

Schneidemaschinen / Schneidezubehör



VOLANO F 250 VO



Aufschnittmaschine, manuell Modell Volano F 250 VO

Die Volano ist ein Hingucker, stahleinbrennlackiert in Feuerrot. Sie ist komplett manuell zu betreiben, kein Stromanschluss vorhanden. Die eingebaute Schleifvorrichtung hält den Schnitt perfekt, versehen mit einem Ringschutz um das Messer nach EG-Richtlinie ist sie eine sichere, zuverlässige und zudem noch schöne Maschine mit langer Lebensdauer! Bei dieser Aufschnittmaschine handelt es sich um ein professionelles Gerät!

- Material: Aluminium / Stahleinbrennlackiert
- Klingendurchmesser 250 mm

Modell	Bestell-Nr.	GTIN	Preis
VOLANO F 250 VO	477-1500	4017337056446	3.750,00 €
Fuß F 250 VO	477-2000	4017337057535	1.400,00 €

Bedienung manuell	33 / 35 (n/b)
Nutzschnitt (L x H) 220 x 190 mm	

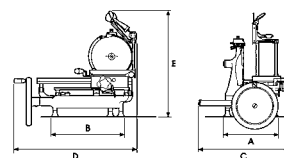

F 250 VOLANO	
A mm	290
B mm	380
C mm	520
D mm	680
E mm	510
kg	33

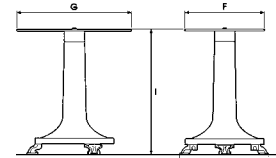

Piedistallo	
F mm	325
G mm	415
H mm	650
I mm	800
kg	43



F300VO L



Aufschnittmaschine, manuell Modell F300VO L

Der F300 VO L ist ein Hingucker, stahleinbrennlackiert in Feuerrot. Sie ist komplett manuell zu betreiben, kein Stromanschluss vorhanden. Die eingebaute Schleifvorrichtung hält den Schnitt perfekt, versehen mit einem Ringschutz um das Messer nach EG-Richtlinie ist sie eine sichere, zuverlässige und zudem noch schöne Maschine mit langer Lebensdauer! Bei dieser Aufschnittmaschine handelt es sich um ein professionelles Gerät!

- Material: Aluminium / Stahleinbrennlackiert
- Klingendurchmesser 300 mm
- Schneidedicke 0-2,5 mm

Modell	Bestell-Nr.	GTIN	Preis
F300VO L	477-1550	4017337056453	5.500,00 €
FUSS F300VO L	477-2005	4017337057542	1.600,00 €

Bedienung manuell	44 / 49 (n/b)
Nutzschnitt (L x H) 230 x 180 mm	

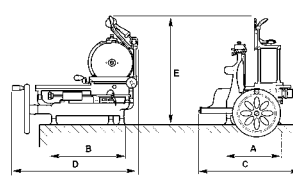

F 300 VO L	
A mm	400
B mm	520
C mm	640
D mm	930
E mm	760
kg	62

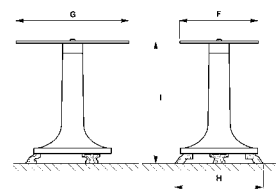

Piedistallo	
F mm	280
G mm	350
H mm	650
I mm	800
kg	64

Dönermesser / Gyrosmesser

Modell ED 100

- Material Klinge: Edelstahl
- Griff: Kunststoff
- Elektrisches Messer mit 2 Klingen (gezahnt und glatt)
- Schnittstärke einstellbar (0 - 8 mm)
- Netzkabel: 2,85 m

nachbestellbar:
418-5670 Messer gezahnt
418-5675 Messer glatt

Modell	Bestell-Nr.	GTIN	Preis
ED 100	418-1020	4017337418015	158,00 €
 230 V - 50 Hz - 0,08 kW	 2		
 B 230 x T 185 x 280 mm	 Ø der Klinge: 100 mm		





ED 100



Gemüseschneider

Modell CARUS

- Material: (Gehäuse) Edelstahl und Aluminium
- Zum Schneiden, Reiben, Würfeln etc.
- Geeignet für Gemüse, Nüsse, Schokolade, Käse, Tomaten etc.
- Halbrunder Einfülltrichter
- Inkl. 5 verschiedene Scheiben:
Reibescheibe 3; 4,5 und 7 mm,
Schneidescheibe: 2 mm und 4 mm

Modell	Bestell-Nr.	GTIN	Preis
CARUS	418-1040	4017337418046	857,00 €
 230 V - 50 Hz - 0,55 kW	 28		
 B 315 x T 660 x H 545 mm			





CARUS



Gemüseschneider

Modell TITUS

- Material: (Gehäuse) Edelstahl und Aluminium
- Zum Schneiden, Reiben, Würfeln etc.
- Geeignet für Gemüse, Nüsse, Schokolade, Käse, Tomaten etc.
- Runder Einfülltrichter
- Inkl. 5 verschiedene Scheiben:
Reibescheibe 3; 4,5 und 7 mm,
Schneidescheibe 2 mm und 4 mm

Modell	Bestell-Nr.	GTIN	Preis
TITUS	418-1045	4017337418053	1.029,00 €
 230 V - 50 Hz - 0,75 kW	 29		
 B 325 x T 655 x H 545 mm			



TITUS



SCHARF

geschnitten



Zubehör für Gemüseschneider

Modell Carus und Titus



• Material: (Gehäuse) Edelstahl und Aluminium

Bestell-Nr.	EAN Code	Modell	Gewicht	Preis	
418-2000	4017337418084	R002 Reibescheibe 2 mm	0,46	41,75 €	
418-2005	4017337418091	R003 Reibescheibe 3 mm	0,46	41,75 €	
418-2010	4017337418107	R005 Reibescheibe 4,5 mm	0,46	41,75 €	
418-2015	4017337418114	R007 Reibescheibe 7 mm	0,46	41,75 €	
418-2020	4017337418121	S002 Scheidescheibe 2 mm (Kunststoff)	0,50	41,75 €	
418-2025	4017337418138	R004 Schneidescheibe 4 mm (Kunststoff)	0,47	41,75 €	
418-2030	4017337418145	AS002 Schneidescheibe 2 mm (Aluminium)	0,85	65,50 €	
418-2035	4017337418152	AS004 Schneidescheibe 4 mm (Aluminium)	0,81	65,50 €	
418-2040	4017337418169	AS006 Schneidescheibe 6 mm (Aluminium)	0,83	65,50 €	

Vorbereitung Kalt

Schneiden / elektr. Schneidemaschinen / Schneidezubehör

Zubehör für Gemüseschneider

Modell Carus und Titus



• Material: (Gehäuse) Edelstahl und Aluminium

Bestell-Nr.	EAN Code	Modell	Gewicht	Preis	
418-2045	4017337418176	AS008 Schneidescheibe 8 mm (Kunststoff)	0,74	65,50 €	
418-2050	4017337418183	AS010 Schneidescheibe 10 mm (Aluminium)	0,74	65,50 €	
418-2055	4017337418190	ST303 Streifenscheibe 3 x 3 mm	0,88	85,25 €	
418-2060	4017337418206	ST404 Streifenscheibe 4 x 4 mm	0,87	85,25 €	
418-2065	4017337418213	P808 Pommes-Frites-Gatter 8 mm	0,54	80,50 €	
418-2070	4017337418220	P100 Pommes-Frites-Gatter 10 mm	0,73	80,50 €	
418-2075	4017337418237	W888 Würfelgatter 8 x 8 mm	0,72	90,50 €	
418-2080	4017337418244	W1000 Würfelgatter 10 x 10 mm	0,72	90,50 €	
418-2085	4017337418251	SST Schneidescheibenständer für bis zu 8 Scheiben (Lieferung ohne Scheiben)	0,7	21,50 €	

Polyethylen-Schneidebrett GN 1/1

- HACCP geeignet
 - Spülmaschinengeeignet bis 60°C
 - Von zwei Seiten benutzbar
- **Weiß:** für Brot & Käse
 - **Grün:** für Obst & Gemüse
 - **Braun:** für gekochte Lebensmittel
 - **Rot:** für rohes Fleisch
 - **Blau:** für rohen Fisch
 - **Gelb:** für rohes Geflügel
 - **Schwarz:** universell



SCHNEIDEBRETT



Modell	Bestell-Nr.	GTIN	Preis
Weiß	387-3000	4017337034680	27,50 €
Grün	387-3005	4017337034697	27,50 €
Braun	387-3010	4017337034703	27,50 €
Rot	387-3015	4017337034710	27,50 €
Blau	387-3020	4017337034727	27,50 €
Gelb	387-3025	4017337034734	27,50 €
Schwarz	387-3030	4017337040452	27,50 €

SCHNEIDEBRETTER	
3,9 kg	B 530 x T 325 x H 18 mm

Polyethylen-Schneidebrett mit rutschhemmenden Füße GN 1/1

- HACCP geeignet
 - Spülmaschinengeeignet bis 60°C
- **Weiß:** für Brot & Käse
 - **Grün:** für Obst & Gemüse
 - **Braun:** für gekochte Lebensmittel
 - **Rot:** für rohes Fleisch
 - **Blau:** für rohen Fisch
 - **Gelb:** für rohes Geflügel
 - **Schwarz:** universell



SCHNEIDEBRETT



Modell	Bestell-Nr.	GTIN	Preis
Weiß	387-1000	4017337387014	20,00 €
Grün	387-1005	4017337387021	20,00 €
Braun	387-1010	4017337387038	20,00 €
Rot	387-1015	4017337387045	20,00 €
Blau	387-1020	4017337387052	20,00 €
Gelb	387-1025	4017337387069	20,00 €
Schwarz	387-1030	4017337058723	20,00 €
Ständer	387-2000	4017337387076	51,50 €

SCHNEIDEBRETTER	STÄNDER
B 500 x T 300 x H 15 mm	B 172 x T 315 x H 112 mm
3 kg	0,5

Vorbereitung Kalt

Bonhalter / Sterilisator / Vakuumierer

Bonhalter

Modell SARO-QUICK L 600 und L 900

- Schnelles und einfaches Aufhängen der Bons
- Keine Verletzungsgefahr, wie es bei Brettern mit Metallnägeln häufig vorkommt
- Satiniertes Aluminium
- Klebebandstreifen auf der Rückseite
- Mit 4 Löchern, falls Anschrauben erwünscht



SARO-QUICK



Modell	Bestell-Nr.	GTIN	Preis
L 600	213-6012	4017337 213627	15,00 €
L 900	213-6014	4017337 213641	22,00 €

L 600	L 900
B 58 x L 600 mm	B 58 x L 900 mm
0,7 kg	1,0 kg



KS 20



Messersterilisator

Modell KS 20

- Material: Edelstahl
- 1 x UV-C-Lampe
- Für bis zu 20 Messer
- Vorprogrammierter Sterilisationszyklus von 2 Stunden

Modell	Bestell-Nr.	GTIN	Preis
KS 20	462-2000	4017337048830	455,00 €

230 V - 50 Hz - 0,15 kW	B 496 x H 607 x T 145 mm	7,5 kg
-------------------------	--------------------------	--------

Vakuumierer

Modell FORLI 1 und FORLI 2

- Material: Edelstahl
- **FORLI 1:** Vakuum-Pumpe: 11 lt/min
- **FORLI 2:** Vakuum-Pumpe: 30 lt/min
- Schweißbalken: 310 mm bzw. 420 mm
- Digitale Steuerung
- Für Vakuumbutel mit einer max. Breite von 300 mm bzw. 400 mm



FORLI 1



Modell	Bestell-Nr.	GTIN	Preis
FORLI 1	441-1000	4017337441006	630,00 €
FORLI 2	441-1005	4017337441013	1.080,00 €

FORLI 1	FORLI 2
230 V - 50 Hz - 0,22 kW	230 V - 50 Hz - 0,75 kW
B 375 x H 297 x T 145 mm	B 470 x H 308 x T 154 mm
8 kg	10,5 kg

Vakuuierer mit Kammer Modell LECCE 1

- Material: Edelstahl
- Vakuu-Pumpe: 8 m³/h
- Schweißbalken: 310 mm
- Digitale Steuerung
- Für Vakuubeutel mit einer max. Breite von 300 mm

Modell	Bestell-Nr.	GTIN	Preis
LECCE 1	441-1010	4017337441020	2.850,00 €
 230 V - 50 Hz - 0,6 kW	 31		
 Kammer: B 332 x T 335 x H 170 mm Außen: B 395 x T 490 x H 374 mm			





LECCE 1



Vakuuierer mit Kammer Modell LECCE 2

- Material: Edelstahl
- Vakuu-Pumpe: 12 m³/h
- Schweißbalken: 410 mm
- Digitale Steuerung
- Für Vakuubeutel mit einer max. Breite von 400 mm

Modell	Bestell-Nr.	GTIN	Preis
LECCE 2	441-1015	4017337035588	3.550,00 €
 230 V - 50 Hz - 0,75 kW	 50,5		
 Kammer: B 441 x T 449 x H 170 mm Außen: B 535 x T 591 x H 438 mm			



LECCE 2



Vakuubeutel

- Material: (glatte Seite) PA/PE 15/50, kein PVC und BPA-frei (strukturierte Seite) PA/PE 15/75, kein PVC und BPA-frei
- 3 verschiedene Abmessungen erhältlich: B 20 x T 30 cm, B 25 x T 35 cm oder B 30 x T 40 cm
- Für die vakuuierte Aufbewahrung und Lagerung von Lebensmitteln
- Perfekt geeignet zum Sous-vide garen
- Durch die rautenförmige Strukturierung einer Beutelseite kann die Luft schneller aus dem Beutel entweichen als aus einem glatten Beutel
- 100 Beutel pro Verkaufseinheit



VAKUUMBEUTEL

Modell	Bestell-Nr.	GTIN	Preis
20 x 30 cm	441-2000	4017337441037	15,00 €
25 x 35 cm	441-2010	4017337441051	22,00 €
30 x 40 cm	441-2005	4017337441044	30,00 €



Vorbereitung Kalt

Stretchfolien Verpackungsmaschinen / Abroller



Stretchfolien Verpackungsmaschine

Modell PFE11

- Material: Edelstahl / Kunststoff
- Für Frischhaltefolienroller bis 600mm
- Für Schalen bis 250 x 200 mm
- Einfache und bequeme Bedienung
- Tischmontage
- Geschützte Abreißkante
- Abwicklungswiderstand einstellbar
- Geräuscharm
- Beheizte Trennkante, beheizte Bodenplatte zum Verschweissen der Folie durch kurzes Auflegen

für 600 mm Folie / Folie separat bestellbar



PFE11



Modell	Bestell-Nr.	GTIN	Preis
PFE11	490-1010	4017337063321	980,00 €
230 V - 50 Hz - 0,36 kW	B 650 x T 650 x H 140	16,5 / 18 (n/b)	



Stretchfolien Verpackungsmaschine

Modell PFE44

- Material: Edelstahl / Kunststoff
- Für Frischhaltefolienroller bis 500mm
- Für Schalen bis 250 x 200 mm
- Kompaktversion
- Tischmontage
- Geschützte Abreißkante
- Geräuscharm
- Beheizte Trennkante, beheizte Bodenplatte zum Verschweissen der Folie durch kurzes Auflegen

für 500 mm Folie / Folie separat bestellbar



PFE44



Modell	Bestell-Nr.	GTIN	Preis
PFE44	490-1015	4017337063338	900,00 €
230 V - 50 Hz - 0,36 kW	B 530 x H 460 x T 270	10,5 / 12 (n/b)	



Manueller Abroller für Lebensmittelfolie

Modell LSI460

- Material: Edelstahl / Kunststoff
- Für Lebensmittelfolie bis 460mm
- Einfache und bequeme Bedienung
- Tischmontage
- Geschützte Abreißkante
- Abwicklungswiderstand einstellbar

Folie separat bestellbar



LSI460



Modell	Bestell-Nr.	GTIN	Preis
LSI460	490-1000	4017337059393	450,00 €
manuelle Bedienung	B 560 x T 290 x H 90	5 / 6,5 (n/b)	

Manueller Abroller für Lebensmittelfolie

Modell LS02

- Material: Edelstahl / Kunststoff/ Polyethylen
- Für Frischhaltefolienroller bis 460mm
- Einfache und bequeme Bedienung
- Tischmontage
- Geschützte Abreißkante
- Abwicklungswiderstand einstellbar
- Inklusive Ablagefläche



LS02



Folie separat bestellbar

Modell	Bestell-Nr.	GTIN	Preis
LS02	490-1005	4017337059409	520,00 €
manuelle Bedienung		B 560 x T 510 x H 90	6,5 / 8 (n/b)

Portioniertrichter

Modell PT-3

- Material: Edelstahl
- Ergonomischer Griff
- Absperrventil
- 3 Düsen: Ø 4, 5 und 6mm
- Edelstahlgestell
- Zum Dosieren von Soßen, Teig etc. oder dekorieren



PT-3



Modell	Bestell-Nr.	GTIN	Preis
PT-3	213-6025	4017337036707	50,00 €
B 210 x T 190 x H 270 mm	1	Ltr 1,8	

Gebäckfüller

Modell PD-019

- Material: Edelstahl
- Zur Füllung von Krapfen, Donuts, Croissants, etc
- Klick-System
- Dosierung einstellbar, max. 40 ml



PD-019



Modell	Bestell-Nr.	GTIN	Preis
PD-019	421-1030	4017337421060	325,00 €
Ø 180 x H 420 mm	3	Ltr 4,5	



5504



Infrarot Thermometer, HACCP

Modell 5504

- Infrarot-Thermometer zur Messung der Oberflächentemperatur
- Rotes Laser-Visier
- Hintergrundbeleuchtung
- Anzeige °C/°F
- Autom. Abschaltung
- Abstand 12:1
- Messbereich: -38 / +365°C
- Messgenauigkeit: +/- 2,5°C
- Batterie: 2 * AAA (nicht enthalten)

Modell	Bestell-Nr.	GTIN	Preis
5504	484-1035	4017337058136	77,25 €
Batteriebetrieb		B 257 x T 152 x H 75 mm	0,173 / 0,261 (n/b)



5571



Infrarot Thermometer

Modell 5571

- Infrarot-Thermometer zur Messung der Oberflächentemperatur
- Rotes Laser-Visier
- Hintergrundbeleuchtung
- Einstellbare Emissivität
- Batterie-Anzeige, autom. Abschaltung
- Abstand 12:1 optische Auflösung
- Messbereich: -50 / +550 °C
- Messgenauigkeit: +/- 2 °C (2%)
- Batterie 9V (nicht enthalten)

Modell	Bestell-Nr.	GTIN	Preis
5571	484-1040	4017337058143	66,25 €
Batteriebetrieb		B 151,5 x T 89 x H 40 mm	0,119 / 0,187 (n/b)



5513



Duo Thermometer / Infrarot & Fühler

Modell 5513

- Zwei Funktionen: Infrarot-Oberflächen Temperaturmessung und Kerntemperatur
- Edelstahl-Penetrationsfaltsonde 110mm
- Einstellbare Emissivität
- Anzeige °C/°F
- Autom. Abschaltung, Halten-Funktion
- Optische Auflösung 4:1, Antwortzeit 10ms
- Spektralempfindlichkeit 8-14 um
- Messbereich: Infrarot -35 / +330°C, Sonde: -20 / +260°C
- Messgenauigkeit:
Infrarot: Im Bereich -50/0°C +/- 4°C, im Bereich 0/+330°C: +/- 2°C (2%)
Sonde: Im Bereich -20/+260°C: +/- 1,5°C (1%) Anzeige: 0,1 °C
- Batterie: CR2032 3V (nicht enthalten)

Modell	Bestell-Nr.	GTIN	Preis
5513	484-1050	4017337058167	72,25 €
Batteriebetrieb		B 151,5 x T 41 x H 10 mm	0,07 / 0,109 (n/b)

Digitaler Timer Modell 4739

- Elektronische Zeitschaltuhr bis 24 h
- Stunden-, Minuten- und Sekundenanzeige
- Stoppuhr
- Großer Bildschirm, lauter Klingelton
- Magnethalterung
- Messbereich: 23 H 59m 59 s
- Batterie: CR2032 (nicht enthalten)



4739

Modell	Bestell-Nr.	GTIN	Preis
4739	484-1055	4017337058174	11,50 €
Batteriebetrieb	B 92 x T 43 x H 15 mm	0,042 / 0,05 (n/b)	



Thermo Connect Kit + Sensor Modell 4777

- Messeinheit für Temperatur und Luftfeuchtigkeit bestehend aus Sensor (B) und Gateway (A)
- Messwerte können auf ein Smartphone (iOS/Android) oder den PC übertragen werden
- Alarmierung bei eingestellten Abweichungen aktivierbar
- Sensorreichweite von ca. 100 m (Radiofrequenz 868 MHz)
- Durch Internetverbindung überall flexibler Datenabruf/Kontrolle möglich
- Messbereich: -5 / +59,9 °C (Genauigkeit +/-1 °C)
5 / 95 % RH (Genauigkeit +/-5 %)
-50 / +110 °C (Sonde) (Genauigkeit +/-0,5 °C)
- Lieferumfang:
Sensor mit digitaler Anzeige und Sonde mit 3 m langem Kabel, inklusive Kunststoffwandhalterung (erforderliche Batterien 2x AAA je 1,5 V nicht im Lieferumfang enthalten)
Gateway mit Kunststoffwandhalterung und 230 Volt-Netzadapter + 1,3-Meter-Routerverbindungskabel
- Manuelle Werteaufzeichnung entfällt durch automatisch möglichen PDF/CSV-Bericht, speicher- oder ausdruckbar (bis 90 Tage jeweils abrufbar)
Leichtes Installieren der kostenlosen App Thermoconnect auf's Smartphone oder über die kostenlose Internetseite: monitor.mobile-alerts.eu
Sensoren (B) über QR-Code-Scann für Smartphone leicht zu verbinden und zu konfigurieren
- Erweiterung von bis zu 60 Sensoren möglich
(zusätzlicher **Sensor**: 1 Stück - **Bestell Nr.:** 484-1070)



4777



Beispiel Smartphone für Fernabfrage

Modell	Bestell-Nr.	GTIN	Gewicht	Preis	
4777	Gateway (A) Sensor (B)	484-1075	4017337058211	0,275 kg 0,095 kg	1 kg 294,00 €
	Gateway (A) 230 V - 50 Hz / output: 20 V Sensor (B) 2x AAA je 1,5 V (nicht enthalten)		B 40 x T 26 x H 105 mm (geschlossen) B 37 x T 18 x H 132 mm		

Vorbereitung Kalt

Küchenwaagen



4811

Professionelle Waage bis 30 kg

Modell 4811

- Große Flachbettwaage
- Genauigkeit pro Gramm bis 30 kg
- Gehäuse: Kunststoff, Platte: Edelstahl, 235x175x0,8mm
- Alarm bei übermäßigem Gewicht
- Funktionen: Tara, Null, Einheiten
- Automat. Abschaltung
- Messbereich: 0,02 – 5 kg
- Messgenauigkeit: 1 gr
- Netzstecker

Modell	Bestell-Nr.	GTIN	Preis
4811	484-1100	4017337058266	180,00 €



230 V - 50 Hz - 0,046 kW	B 250 x T 290 x H 100 mm	2,5 / 3,63 (n/b)
--------------------------	-----------------------------	---------------------



4745BO

Küchenwaage digital / Mit Glasplatte bis 5 kg

Modell 4745BO

- Küchenwaage mit gehärteter Glasplatte
- Wiegen bis zu 5 kg auf das nächste Gramm genau
- Funktionen: Auto Aus / Tara / gr/oz
- Messbereich: 0,01 – 5 kg
- Messgenauigkeit: +/- 2 gr
- Batterie: 1 x CR2032 (nicht enthalten)

Modell	Bestell-Nr.	GTIN	Preis
4745BO	484-1080	4017337058228	38,00 €



Batteriebetrieb	B 206 x T 165 x H 20 mm	0,432 / 0,47 (n/b)
-----------------	----------------------------	-----------------------



4797

Küchenwaage digital / Mit Glasplatte bis 5 kg

Modell 4797

- Küchenwaage mit Edelstahlplatte, 175x150mm
- Genauigkeit pro Gramm bis 5 kg
- Hintergrundbeleuchtung
- Funktionen: Auto Aus
- Messbereich: 0,01 – 5 kg
- Messgenauigkeit: 1 gr
- Batterie: 2 x AAA (nicht enthalten)

Modell	Bestell-Nr.	GTIN	Preis
4797	484-1085	4017337058235	42,25 €



Batteriebetrieb	B 225 x T 165 x H 19 mm	0,335 / 0,37 (n/b)
-----------------	----------------------------	-----------------------

ZUBEREITUNG HEISS

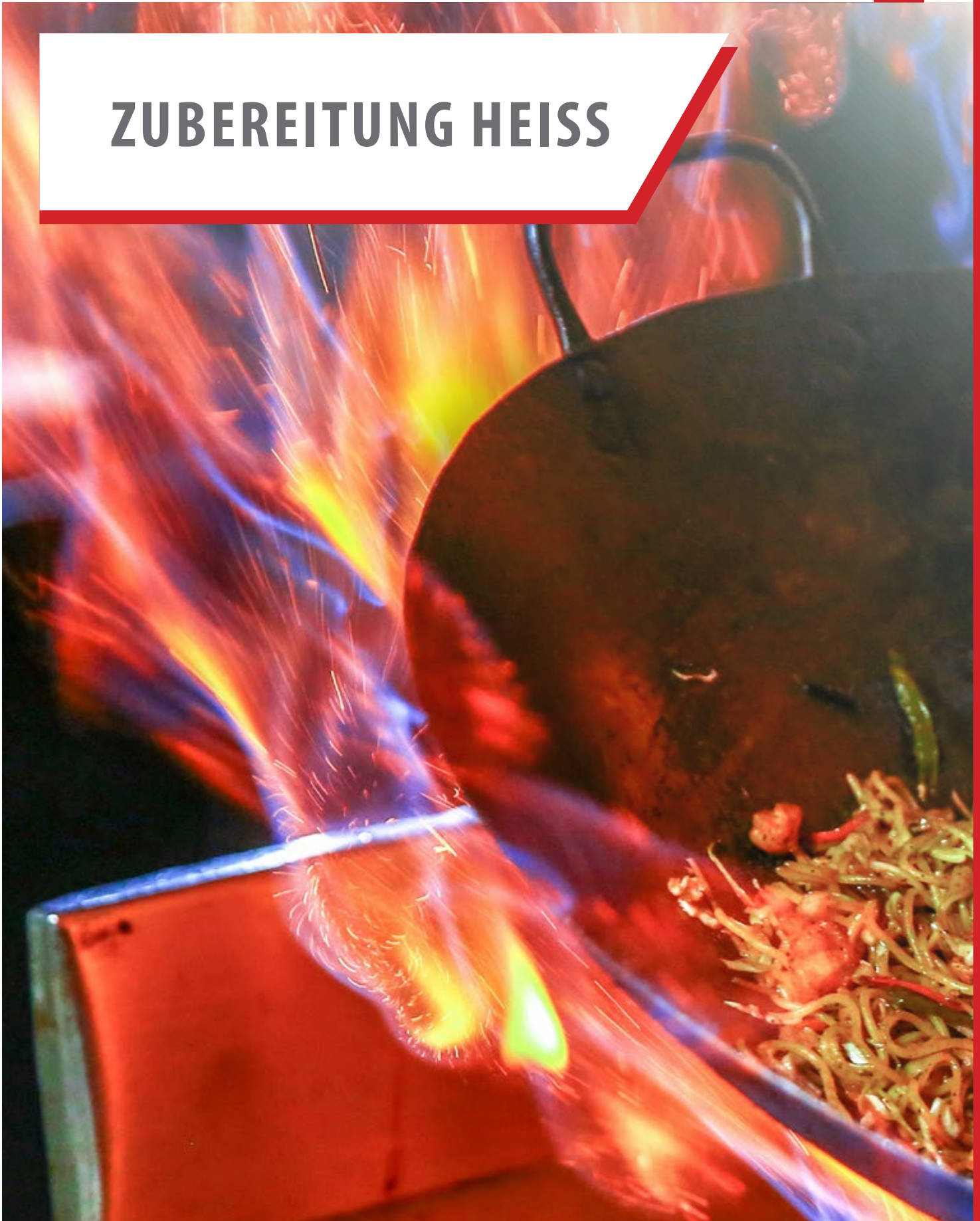

DIE PERFEKTE KÜCHENEINRICHTUNG

Lassen Sie sich von uns beraten!

Wünschen Sie sich eine individuelle Planung, Umgestaltung oder Erweiterung Ihres Gastronomieequipments? War trotz unserer großen Auswahl an Geräten bisher noch nicht das Richtige für Sie dabei?

Dann stehen wir Ihnen jederzeit für individuelle Anfragen zur Verfügung und freuen uns darauf, mit Ihnen Ihre individuelle Gastronomieküche einzurichten.

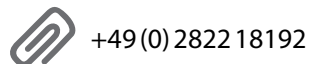
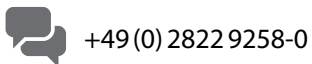



TS95C71X



TS95C61LNE













TS95C61LVI

Funktionen Multifunktionsherde

TS95C71X: 5 Funktionen (Auftauen, Unterhitze, Grill, Pizza und Licht)

TS95C61LX, TS95C61LNE und TS95C61LVI: alle Funktionen

Symbol	Funktion	Erklärung
	Schnellstart	Es wird empfohlen, den Backofen vor dem Gebrauch vorzuheizen, unabhängig von der benötigten Temperatur. Die Schnellstart Funktion ist nicht zum Garen geeignet. Nachdem der Backofen die Temperatur erreicht hat, schalten Sie auf eine der folgenden Funktionen um.
	Auftauen	Legen Sie kleine gefrorene Lebensmittel auf ein Backblech in der untersten Blechposition und stellen Sie den Temperaturwahlschalter auf 0 °C. Verwenden Sie niemals Wärme zum Auftauen, da dies ein Gesundheitsrisiko darstellen kann. Größere Lebensmittel wie ein ganzes Huhn oder eine Pute sollten im Kühlschrank aufgetaut werden.
	Ober- und Unterhitze	Ideal zum Braten und zum Backen von Lebensmitteln wie Brot oder Fruchtkuchen auf einem Blech.
	Unterhitze	Bei niedrigen Temperaturen für langsam-kochende Aufläufe, Vanillepudding oder zum Erwärmen von Platten. Bei hohen Temperaturen zum Kochen von süßen und herzhaften Gebäckkuchen.
	Oberhitze	Zum Bräunen und Nachwärmen von Speisen wie Lasagne, Moussaka und Blumenkohl.
	Grill	Ideal bei einer Verwendung von weniger als 15 Minuten für Hefengebäck, Muffins und Welsh Rarebit. Für Speisen, die eine längere Garzeit benötigen, benutzen Sie bitte den Umluftgrill.
	Umluftgrill	Der Ventilator lässt die Luft im Innenraum zirkulieren damit sich die Hitze gleichmäßig verteilt. Ideal zum Garen von Fleisch wie Wurst und Hühnerfleisch. Bei Lebensmitteln mit hohem Wassergehalt wie Speck und Koteletts kann durch diese Funktion die Kondensation verringert werden.
	Umluft	Der Ventilator lässt die Luft im Innenraum zirkulieren damit sich die Hitze gleichmäßig verteilt. Zum Garen von Gemüse, Fleisch und Geflügel oder gebackenem Fisch. Diese Funktion ist besonders gut geeignet für gefrorene Kartoffelprodukte und paniertes / geschnetztes Huhn oder Fisch.
	Gleichmäßige Umluft	Diese Funktion eignet sich für die meisten Rezepte und ist eine effiziente Art zu kochen. Die Temperatur wird im gesamten Backofen gleichmäßig verteilt und eignet sich besonders zum Backen auf mehreren Blechen oder zum Chargen kochen.
	Pizza	Verwenden Sie diese Funktion für die Zubereitung von Pizza, Gebäck oder flachen Broten.
	Licht	

Multifunktionsherd Gas/Gas

Modell TS95C71X

- Material: (Gehäuse) Edelstahl
- 5 Gasbrenner: 1 x 1 kW, 2 x 1,75 kW, 1 x 3 kW und 1 x Wokbrenner 4,25 kW
- Extra großer 115 Liter Gas-Umluftbackofen mit 5 Funktionen
- Elektrischer Grill: 1,8 kW
- Topfträger aus Gusseisen
- Timerfunktion
- Voreingestellt auf H-Gas, Propangasdüsen liegen bei
- Piezo-Zünder (**Gasbackofen**)
- Inkl. 1 Backblech mit Einlegerost und 1 Rost
- Energieeffizienzklasse: A+ (Spektrum A+++ bis D)



TS95C71X

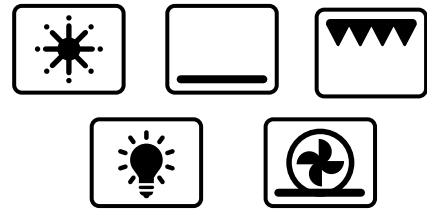

Modell	Bestell Nr.	GTIN	Preis
TS95C71X	331-1165	4017337033331	1.590,00 €
230 V - 50 Hz - 1,8 kW	bis 280 °C	80 kg	
Gasbrenner: 1 x 1 kW, 2 x 1,75 kW, 1 x 3 kW	Wokbrenner: 4,25 kW		
Innen: B 760 x T 470 x H 400 mm	Außen: B 900 x T 600 x H 850 mm		
Backblech: B 742 x T 390 mm	Einlegerost: B 653 x T 305 mm Rost: B 752 x T 400 mm		

Multifunktionsherd Gas/Elektro

Modell TS95C61LX, TS95C61LNE und TS95C61LVI

- Material: (Gehäuse) Edelstahl
- 5 Gasbrenner: 1 x 1 kW, 2 x 1,75 kW, 1 x 3 kW und 1 x Wokbrenner 4,25 kW
- Extra großer 115 Liter Elektro-Umluftbackofen
- Elektrischer Grill: 1,8 kW
- Topfträger aus Gusseisen
- Timerfunktion
- Voreingestellt auf H-Gas, Propangasdüsen liegen bei
- Inkl. 1 Backblech mit Einlegerost und 1 Rost
- Energieeffizienzklasse: A (Spektrum A+++ bis D)



TS95C61LX



TS95C61LNE

TS95C61LVI

Modell	Bestell Nr.	GTIN	Preis
TS95C61LX	331-1160	4017337033324	1.600,00 €
TS95C61LNE <i>schwarz</i>	331-1155	4017337033317	1.680,00 €
TS95C61LVI <i>bordeaux</i>	331-10555	4017337331505	1.680,00 €
230 V - 50 Hz - 2,7 kW	bis 280 °C	80 kg	
Gasbrenner: 1 x 1 kW, 2 x 1,75 kW, 1 x 3 kW	Wokbrenner: 4,25 kW		
Innen: B 760 x T 470 x H 400 mm	Außen: B 900 x T 600 x H 850 mm		
Backblech: B 742 x T 390 mm	Einlegerost: B 653 x T 305 mm Rost: B 752 x T 400 mm		



Semiprofessioneller Induktionsherd TS95IND61X + TS95IND61N

- Extra großer 115 Liter Elektro-Umluftbackofen
- Elektrischer Grill: 1,8 kW
- 5 Kochflächen
- Powerboost Funktion
- Inkl. 1 Backblech + 1 Rost
- AISI304
- In Silber oder schwarz
- Made in Italy
- Energieeffizienzklasse: A (Spektrum A+++ bis D)

Muss vom Fachinstallateur angeschlossen und mit 20 Ampere abgesichert werden.



TS95IND61N



TS95IND61X

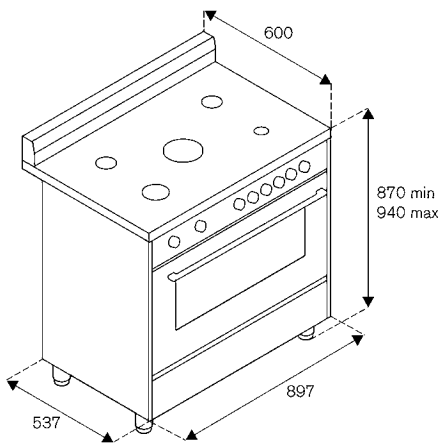

Modell	Bestell Nr.	GTIN	Preis
TS95IND61DX	331-1200	4017337057993	2.900,00 €
TS95IND61N	331-1205	4017337058006	2.950,00 €

400 V 3 Phasen 7,4 + 2,5 kW	80 / 90 (n/b)
Innen: B 760 x T 470 x H 400 mm	Außen: B 900 x T 600 x H 850 mm
Backblech: B 742 x T 390 mm	Einlegerost: B 653 x T 305 mm Rost: B 752 x T 400 mm





Fast-Serie Gasherde

Modell F7/FUG4BA und F7/FUG6BA

- Material: (Gehäuse) Edelstahl / Muldenroste aus Stahldraht
- Verchromte offene Brenner: 3,5 kW und 6 kW
- F7/FUG4BA: 4 Kochzonen
- F7/FUG6BA: 6 Kochzonen
- Zusätzlicher Stauraum im Unterbau
- Ohne Pilotflamme / voreingestellt auf H-Gas, Propangasdüsen liegen bei

Modell	Bestell Nr.	GTIN	Preis
F7/FUG4BA	423-1600	4017337048564	1.800,00 €
F7/FUG6BA	423-1605	4017337048571	2.450,00 €

F7/FUG4BA	F7/FUG6BA
 2 x 3,5 kW + 2 x 6 kW	3 x 3,5 kW + 3 x 6 kW
 67	90
 B 800 x T 700 x H 850 mm	B 1200 x T 700 x H 850 mm



F7/FUG6BA







Fast-Serie Gasherde mit Gasbackofen

Modell F7/FUG4LO und F7/FUG6LN

- Material: (Gehäuse) Edelstahl / Muldenroste aus Stahldraht
- Verchromte offene Brenner: 3,5 kW und 6 kW
- 120 Ltr. Gasbackofen: GN 2/1 (685 x 530 x 350 mm)
- F7/FUG4LO: 4 Kochzonen | F7/FUG6LN: 6 Kochzonen
- Ohne Pilotflamme / voreingestellt auf H-Gas, Propangasdüsen liegen bei

Modell	Bestell Nr.	GTIN	Preis
F7/FUG4LO	423-1610	4017337048588	2.770,00 €
F7/FUG6LN	423-1615	4017337048595	3.100,00 €

F7/FUG4LO	F7/FUG6LN
 2 x 3,5 kW + 2 x 6 kW Ofenleistung: 7,9 kW (50 - 300 °C)	3 x 3,5 kW + 3 x 6 kW Ofenleistung: 7,9 kW
 +50/+260°C	+50/+260°C
 112	135
 B 800 x T 700 x H 850 mm	B 1200 x T 700 x H 850 mm



F7/FUG4LO







Fast-Serie Gasherde mit Elektrobackofen

Modell F7/FUG4LE und F7/FUG6LE

- Material: (Gehäuse) Edelstahl / Muldenroste aus Stahldraht
- Verchromte offene Brenner: 3,5 kW und 6 kW
- 120 Ltr. Elektrobackofen: GN 2/1 (685 x 530 x 350 mm)
- F7/FUG4LE: 4 Kochzonen
- F7/FUG6LE: 6 Kochzonen
- Ohne Pilotflamme / voreingestellt auf H-Gas, Propangasdüsen liegen bei

Modell	Bestell Nr.	GTIN	Preis
F7/FUG4LE	423-1620	4017337048601	3.600,00 €
F7/FUG6LE	423-1625	4017337048618	3.800,00 €

F7/FUG4LE	F7/FUG6LE
  2 x 3,5 kW + 2 x 6 kW 400 V - 50-60 Hz - 5,48 kW	3 x 3,5 kW + 3 x 6 kW 400 V - 50-60 Hz - 5,48 kW
 +50/+260°C	+50/+260°C
 116	136
 B 800 x T 700 x H 850 mm	B 1200 x T 700 x H 850 mm



F7/FUG4LE



Die E7-Linie - Wir wissen was Profis wollen.

*Ob Gas oder Elektro, hier finden Sie
die perfekte Kücheneinrichtung!*

Unbegrenzte Möglichkeiten mit der E7 Linie - ob kochen, backen, braten, frittieren oder grillen, alles ist möglich. Jahrzehntelange Erfahrung im Gastronomiebereich lässt uns wissen, was professionelles Kochen ausmacht. Unsere Kochlinie in 700 mm Tiefe vereint qualitativ hochwertige Materialien mit ausgereifter Technik in einer professionellen Kochlinie. Die modularen Komponenten ergänzen sich in jeder Kombinationsmöglichkeit. Damit bietet die E7-Linie für den Kunden ein passendes System zum richtigen Preis.

*Individuell, stark und leistungsfähig, so wird die E7-Linie produziert.
Dank Bestleistungen und Anpassungsfähigkeit müssen Sie
als Profi auf nichts verzichten!*



E7/CUET6LE



E7/KUBG6BA



E7/KUBG6LN

Gasherd

Tischmodell E7/KUPG2BB

- Material: (Gehäuse) Edelstahl
- 2 Gasbrenner: 1 x 4,5 kW (*hinten*) und 1 x 7,5 kW (*vorne*)
- Pilot Flamme
- Emaillierte Topfträger aus Gusseisen
- Züandsicherung
- Voreingestellt auf H-Gas, Propangasdüsen liegen bei



E7/KUPG2BB



Modell	Bestell Nr.	GTIN	Preis
E7/KUPG2BB	423-1000	4017337423002	1.390,00 €
1 x 4,5 kW + 1 x 7,5 kW		40 kg	
B 400 x T 700 x H 270 mm			

Gasherd mit offenem Unterbau

Modell E7/KUPG2BA

- Material: (Gehäuse) Edelstahl
- 2 Gasbrenner: 1 x 4,5 kW (*hinten*) und 1 x 7,5 kW (*vorne*)
- Pilot Flamme
- Emaillierte Topfträger aus Gusseisen
- Züandsicherung
- Voreingestellt auf H-Gas, Propangasdüsen liegen bei



E7/KUPG2BA



Modell	Bestell Nr.	GTIN	Preis
E7/KUPG2BA	423-1015	4017337423033	1.580,00 €
1 x 4,5 kW + 1 x 7,5 kW		50 kg	
B 400 x T 700 x H 850 mm			

Gasherd mit offenem Unterbau

Modell E7/KUPG4BA

- Material: (Gehäuse) Edelstahl
- 4 Gasbrenner:
- 2 x 4,5 kW (*hinten*) und 2 x 7,5 kW (*vorne*)
- Pilot Flamme
- Emaillierte Topfträger aus Gusseisen
- Züandsicherung
- Voreingestellt auf H-Gas, Propangasdüsen liegen bei



E7/KUPG4BA



Modell	Bestell Nr.	GTIN	Preis
E7/KUPG4BA	423-1020	4017337423040	2.380,00 €
2 x 4,5 kW + 2 x 7,5 kW		85 kg	
B 800 x T 700 x H 850 mm			



E7/KUPG6BA



Gasherd mit offenem Unterbau Modell E7/KUPG6BA

- Material: (Gehäuse) Edelstahl
- 6 Gasbrenner:
- 3 x 4,5 kW (*hinten*) und 3 x 7,5 kW (*vorne*)
- Emaillierte Topfträger aus Gusseisen
- Pilot Flamme
- Zündsicherung
- Voreingestellt auf H-Gas, Propangasdüsen liegen bei

Modell	Bestell Nr.	GTIN	Preis
E7/KUPG6BA	423-1025	401733743057	3.350,00 €
3 x 4,5 kW + 3 x 7,5 kW			115
B 1200 x T 700 x H 850 mm			



E7/KUPG4LO



Gasherd mit Gasbackofen Modell E7/KUPG4LO

- Material: (Gehäuse) Edelstahl
- 4 Gasbrenner: 2 x 4,5 kW (*hinten*) und 2 x 7,5 kW (*vorne*)
- Extra großer 120 Liter Gasbackofen (2/1 GN)
- Emaillierte Topfträger aus Gusseisen
- Piezo-Zünder (Gasbackofen)
- Pilot-Flamme
- Zündsicherung
- Inkl. 1 Rost
- Voreingestellt auf H-Gas, Propangasdüsen liegen bei

Modell	Bestell Nr.	GTIN	Preis
E7KUPG4LO	423-1030	4017337423064	3.550,00 €
Gasherd: 2 x 4,5 + 2 x 7,5 kW Gasofen: 7,9 kW		+50/+300	135
Innen: B 685 x T 530 x H 350 mm Außen: B 800 x T 700 x H 850 mm		B 530 x T 650 mm	



E7/KUPG6LN



Gasherd mit Gasbackofen Modell E7/KUPG6LN

- Material: (Gehäuse) Edelstahl
- 6 Gasbrenner: 3 x 4,5 kW (*hinten*) und 3 x 7,5 kW (*vorne*)
- Extra großer 120 Liter Gasbackofen (2/1 GN)
- Emaillierte Topfträger aus Gusseisen
- Piezo-Zünder (Gasbackofen)
- Pilot-Flamme
- Zündsicherung
- Zusätzlicher Stauraum im Unterbau
- Inkl. 1 Rost und 1 Backblech
- Voreingestellt auf H-Gas, Propangasdüsen liegen bei

Modell	Bestell Nr.	GTIN	Preis
E7KUPG6LN	423-1040	4017337423088	4.650,00 €
Gasherd: 3 x 4,5 + 3 x 7,5 kW Gasofen: 7,9 kW		+50/+300	155
Innen: B 685 x T 530 x H 350 mm Außen: B 1200 x T 700 x H 850 mm		B 530 x T 650 mm	

Gasherd mit Elektrobackofen

Modell E7/KUPG4LE

- Material: (Gehäuse) Edelstahl
- 4 Gasbrenner: 2 x 4,5 kW (*vorne*) und 2 x 7,5 kW (*hinten*)
- Extra großer 120 Liter Elektrobackofen (2/1 GN)
- Emaillierte Topfträger aus Gusseisen
- Pilot-Flamme / voreingestellt auf H-Gas, Propangasdüsen liegen bei
- Zündsicherung
- Inkl. 1 Rost



Modell	Bestell Nr.	GTIN	Preis
E7KUPG4LE	423-1035	4017337423071	3.750,00 €
Gasherd: 2 x 4,5 + 2 x 7,5 kW	+0/+300	135	
400 V - 50-60 Hz - 5,48 kW	B 530 x T 650 mm		
Innen: B 685 x T 530 x H 350 mm Außen: B 800 x T 700 x H 850 mm			

E7/KUPG4LE



Gasherd mit Elektrobackofen

Modell E7/KUPG6LE

- Material: (Gehäuse) Edelstahl
- 6 Gasbrenner: 3 x 4,5 kW (*hinten*) und 3 x 7,5 kW (*vorne*)
- Extra großer 120 Liter Elektrobackofen (2/1 GN)
- Emaillierte Topfträger aus Gusseisen
- Pilot-Flamme / voreingestellt auf H-Gas, Propangasdüsen liegen bei
- Zündsicherung
- Zusätzlicher Stauraum im Unterbau
- Inkl. 1 Rost



E7/KUPG6LE

Modell	Bestell Nr.	GTIN	Preis
E7KUPG6LE	423-1045	4017337423095	4.890,00 €
Gasherd: 3 x 4,5 + 3 x 7,5 kW	+0/+300	180	
400 V - 50-60 Hz - 5,48 kW	B 530 x T 650 mm		
Innen: B 685 x T 530 x H 350 mm Außen: B 1200 x T 700 x H 850 mm			





E7/CUET2BB

Elektroherd Tischmodell E7/CUET2BB

- Material: (Gehäuse) Edelstahl
- 2 Elektrokochplatten aus Gusseisen: 2 x 2,6 kW
- Kontrollleuchte
- Kochplatten: Ø 220 mm

Modell	Bestell Nr.	GTIN	Preis
E7/CUET2BB	423-1050	4017337423101	1.180,00 €
400 V - 50-60 Hz - 5,2 kW		+100/+300	30
B 400 x T 700 x H 270 mm			



E7/CUET2BA

Elektroherd mit offenem Unterbau Modell E7/CUET2BA

- Material: (Gehäuse) Edelstahl
- 2 Elektrokochplatten aus Gusseisen: 2 x 2,6 kW
- Kontrollleuchte
- Kochplatten: Ø 220 mm

Modell	Bestell Nr.	GTIN	Preis
E7/CUET2BA	423-1065	4017337423132	1.390,00 €
400 V - 50-60 Hz - 5,2 kW		+100/+300	60
B 400 x T 700 x H 850 mm			



E7/CUET4BA

Elektroherd mit offenem Unterbau Modell E7/CUET4BA





- Material: (Gehäuse) Edelstahl
- 4 Elektrokochplatten aus Gusseisen: 4 x 2,6 kW
- Kontrollleuchte
- Kochplatten: Ø 220 mm

Modell	Bestell Nr.	GTIN	Preis
E7/CUET4BA	423-1070	4017337423149	1.990,00 €
400 V - 50-60 Hz - 10,4 kW		+100/+300	70
B 800 x T 700 x H 850 mm			

Elektroherd mit offenem Unterbau

Modell E7/CUET6BA

- Material: (Gehäuse) Edelstahl
- 6 Elektrokochplatten aus Gusseisen: 6 x 2,6 kW
- Kontrollleuchte
- Kochplatten: Ø 220 mm

Modell	Bestell Nr.	GTIN	Preis
E7/CUET6BA	423-1075	4017337423156	2.590,00 €
 400 V - 50-60 Hz - 15,6 kW	 100/+300	 75	
 B1200 x T 700 x H 850 mm			









E7/CUET6BA



Elektroherd mit Elektrobackofen

Modell E7/CUET4LE

- Material: (Gehäuse) Edelstahl
- 4 Elektrokochplatten aus Gusseisen: 4 x 2,6 kW
- Kochplatten: Ø 220 mm
- 120 Liter Elektrobackofen ohne Umluft (2/1 GN)
- Inkl. 1 Rost

Modell	Bestell Nr.	GTIN	Preis
E7/CUET4LE	423-1080	4017337423163	3.400,00 €
 400 V - 50-60 Hz - 15,9 kW	 100/+300	 80	
 Innen: B 685 x T 530 x H 350 mm		 B 530 x T 650 mm	
 Außen: B 800 x T 700 x H 850 mm			









E7/CUET4LE



Elektroherd mit Elektrobackofen

Modell E7/CUET6LE

- Material: (Gehäuse) Edelstahl
- 6 Elektrokochplatten aus Gusseisen: 6 x 2,6 kW
- Kochplatten: Ø 220 mm
- 120 Liter Elektrobackofen (2/1 GN)
- Zusätzlicher Stauraum im Unterbau
- Inkl. 1 Rost

Modell	Bestell Nr.	GTIN	Preis
E7/CUET6LE	423-1085	4017337423170	4.450,00 €
 400 V - 50-60 Hz - 20,7 kW	 100/+300	 85	
 Innen: B 685 x T 530 x H 350 mm		 B 530 x T 650 mm	
 Außen: B 1200 x T 700 x H 850 mm			



E7/CUET6LE





E7/CVE2BB



Ceranfeld Tischmodell E7/CVE2BB

- Material: Edelstahl
- mit 2 Kochzonen: 2 x 2,5 kW
- Kochfeld: 350 x 560 mm
- Kochplatte Ø 230 mm (Außen)
- Kochplatte Ø 145 mm (Innen)
- Cool-Grip Griffe und Knöpfe aus hitzebeständigem Material

Modell	Bestell Nr.	GTIN	Preis
E7/CVE2BB	423-1403	4017337044269	2.250,00 €
400 V - 50-60 Hz - 5 kW		0/+300	27
B 400 x T 700 x H 270 mm			



E7/CVE4BB



Ceranfeld Tischmodell E7/CVE4BB

- Material: Edelstahl
- mit 4 Kochzonen: 4 x 2,5 kW
- Kochfeld: 700 x 560 mm
- Kochplatte Ø 230 mm außen
- Kochplatte Ø 145 mm innen
- Cool-Grip Griffe und Knöpfe aus hitzebeständigem Material

Modell	Bestell Nr.	GTIN	Preis
E7/CVE4BB	423-1401	4017337044245	3.890,00 €
400 V - 50-60 Hz - 10 kW		0/+300	51
B 800 x T 700 x H 270 mm			



E7/CVE4LE



Ceranfeld mit Elektrobackofen Modell E7/CVE4LE





- Material: Edelstahl
- mit 4 Kochzonen: 4 x 2,5 kW
- Kochfeld: 700 x 560 mm
- Kochplatte Ø 230 mm außen
- Kochplatte Ø 145 mm innen
- Elektrischer Ofen, passend für GN 2/1 mit 5,48 kW (ohne Umluft)
- Gesteuert durch 2 unabhängige Thermostate,
- Cool-Grip Griffe und Knöpfe aus hitzebeständigem Material
- Verstellbare Füße aus Edelstahl

Modell	Bestell Nr.	GTIN	Preis
E7/CVE4LE	423-1405	4017337042845	5.800,00 €
400 V - 50-60 Hz - 15,48 kW		0/+300	72
Innen: B 685 x T 530 x H 350 mm Außen: B 800 x T 700 x H 850 mm		B 530 x T 650 mm	

Ceranfeld mit offenem Unterbau

Modell E7/CVE2BA

- Material: Edelstahl
- mit 2 Kochzonen: 2 x 2,5 kW
- Kochfeld: 350 x 560 mm
- Kochplatte Ø 230 mm außen
- Kochplatte Ø 145 mm innen
- Cool-Grip Griffe und Knöpfe aus hitzebeständigem Material
- Verstellbare Füße aus Edelstahl

Modell	Bestell Nr.	GTIN	Preis
E7/CVE2BA	423-1402	4017337044252	2.450,00 €
 400 V - 50-60 Hz - 5 kW	 0/+300	 55	
 B 400 x T 700 x H 850 mm			







E7/CVE2BA



Ceranfeld mit offenem Unterbau

Modell E7/CVE4BA

- Material: Edelstahl
- mit 4 Kochzonen: 4 x 2,5 kW
- Kochfeld: 700 x 560 mm
- Kochplatte Ø 230 mm außen
- Kochplatte Ø 145 mm innen
- Cool-Grip Griffe und Knöpfe aus hitzebeständigem Material
- Verstellbare Füße aus Edelstahl

Modell	Bestell Nr.	GTIN	Preis
E7/CVE4BA	423-1400	4017337042838	4.300,00 €
 400 V - 50-60 Hz - 10 kW	 0/+300	 62	
 B 800 x T 700 x H 850 mm			







E7/CVE4BA



Induktionsherd mit offenem Unterbau

Modell E7/CUI2BAL

- Material: Edelstahl
- 2 Kochzonen: 2 x 3,5 kW
- Digitales Anzeigesystem
- Elektronische Regelung der Temperatur
- Cool-Grip Griffe und Knöpfe aus hitzebeständigem Material
- Verstellbare Füße aus Edelstahl
- Kochfeld: 350 x 550 mm
- Kochplatte Ø 230 mm außen

Modell	Bestell Nr.	GTIN	Preis
E7/CUI2BAL	423-1451	4017337044276	8.500,00 €
 400 V - 50-60 Hz - 7 kW	 0/+300	 66	
 B 400 x T 700 x H 850 mm			



E7/CUI2BAL





Induktionsherd mit offenem Unterbau Modell E7/CUI4BAL

- Material: Edelstahl
- 4 Kochzonen: 4 x 3,5 kW
- Digitales Anzeigesystem
- Elektronische Regelung der Temperatur
- Cool-Grip Griffe und Knöpfe aus hitzebeständigem Material
- Verstellbare Füße aus Edelstahl
- Kochfeld: 700 x 550 mm
- Kochplatte Ø 230 mm

Modell	Bestell Nr.	GTIN	Preis
E7/CUI4BAL	423-1450	4017337042852	15.000,00 €
400 V - 50-60 Hz - 14 kW		0/+300	81
B 800 x T 700 x H 850 mm			



Induktionsherd Tischmodell E7/CUI2BBL

- Material: Edelstahl
- 2 Kochzonen: 2 x 3,5 kW
- Digitales Anzeigesystem
- Elektronische Regelung der Temperatur
- Cool-Grip Griffe und Knöpfe aus hitzebeständigem Material
- Kochfeld: 350 x 550 mm
- Kochplatte Ø 230 mm

Modell	Bestell Nr.	GTIN	Preis
E7/CUI2BBL	423-1453	4017337044290	7.900,00 €
400 V - 50-60 Hz - 7 kW		0/+300	37
B 400 x T 700 x H 270 mm			



Induktionsherd Tischmodell E7/CUI4BBL

- Material: Edelstahl
- 4 Kochzonen: 4 x 3,5 kW
- Digitales Anzeigesystem
- Elektronische Regelung der Temperatur
- Cool-Grip Griffe und Knöpfe aus hitzebeständigem Material
- Kochfeld: 700 x 550 mm
- Kochplatte Ø 230 mm

Modell	Bestell Nr.	GTIN	Preis
E7/CUI4BBL	423-1452	4017337044283	14.500,00 €
400 V - 50-60 Hz - 14 kW		0/+300	61
B 800 x T 700 x H 270 mm			

Wok-Gasherd

Tischmodell CC/01.BB

- Material: (Gehäuse) Edelstahl
- 1 Gasbrenner: 21 kW
- Brenner zur einfachen Reinigung abnehmbar
- Herausnehmbare Fettauffangschale unter dem Brenner
- Emaillierter Wokaufsatz: Ø oben: 300 mm, Ø unten: 380 mm
- Pilot-Flamme
- Zündsicherung
- Voreingestellt auf H-Gas, Propangasdüsen beiliegend



CC/01.BB



Modell	Bestell Nr.	GTIN	Preis
CC/01.BB	423-2000	4017337423569	2.000,00 €

21 kW	47	B 700 x T 700 x H 275 mm
-------	----	--------------------------

Wok-Gasherd mit offenem Unterbau

Modell CC/02

- Material: (Gehäuse) Edelstahl
- 2 Gasbrenner: 2 x 21 kW
- Brenner zur einfachen Reinigung abnehmbar
- Herausnehmbare Fettauffangschale unter dem Brenner
- Emaillierter Wokaufsatz: Ø oben: 300 mm, Ø unten: 380 mm
- Pilot-Flamme
- Zündsicherung
- Voreingestellt auf H-Gas, Propangasdüsen beiliegend



CC/02



Modell	Bestell Nr.	GTIN	Preis
CC/02	423-2045	4017337423651	4.100,00 €

2 x 21 kW	125	B 1400 x T 700 x H 850 mm
-----------	-----	---------------------------

Wok-Gasherd mit offenem Unterbau

Modell Modell CC/03

- Material: (Gehäuse) Edelstahl
- 3 Gasbrenner: 3 x 21 kW
- Brenner zur einfachen Reinigung abnehmbar
- Herausnehmbare Fettauffangschale unter dem Brenner
- Emaillierter Wokaufsatz: Ø oben: 300 mm, Ø unten: 380 mm
- Pilot-Flamme
- Zündsicherung
- Voreingestellt auf H-Gas, Propangasdüsen beiliegend



CC/03



Modell	Bestell Nr.	GTIN	Preis
CC/03	423-2050	4017337423668	5.600,00 €

3 x 21 kW	150	B 1800 x T 700 x H 850 mm
-----------	-----	---------------------------



TEB2/120 E



TEB3/140 E



Elektro-Teppanyakigrill mit offenem Unterbau Modell TEB2/120 E und TEB3/140 E

- Material: (Gehäuse und Grillplatte) Edelstahl
- Spritzschutz aus Edelstahl an drei Seiten
- 2 bzw. 3 Heizelemente: 2 x 5,4 kW bzw. 3 x 5,4 kW
- Direkt unter der Grillplatte montierte Heizkörper sorgen für eine gleichmäßige Wärmeverteilung
- 2 Aussparungen in der Grillplatte für Bratreste
- 2 herausnehmbare Fettauffangbehälter
- Warmhaltezonen am linken und rechten Rand
- Sicherheitsthermostat

Modell	Bestell Nr.	GTIN	Preis
TEB2/120 E	423-3200	4017337036189	8.100,00 €
TEB3/140 E	423-3205	4017337036196	8.800,00 €
TED2/120 E		TED3/140 E	
400 V - 50-60 HZ - 10,8 kW		400 V - 50-60 Hz - 16,2 kW	
0 /+240		0 /+240	
175		190	
B 1200 x T 700/740 x H 850 mm		B 1400 x T 700/740 x H 850 mm	



TEB2/120 G



TEB3/140 G



Gas-Teppanyakigrill mit offenem Unterbau Modell TEB2/120 G und TEB3/140 G

- Material: (Gehäuse und Grillplatte) Edelstahl
- Spritzschutz aus Edelstahl an drei Seiten
- 2 bzw. 3 Brenner: 2 x 5,8 kW bzw. 3 x 5,8 kW
- 3 Flammrohre pro Brenner sorgen für eine gleichmäßige Wärmeverteilung
- 2 Aussparungen in der Grillplatte für Bratreste
- 2 herausnehmbare Fettauffangbehälter
- Warmhaltezonen am linken und rechten Rand
- Piezo-Zünder
- Pilot-Flamme
- Zündsicherung
- Voreingestellt auf H-Gas, Propangasdüsen beiliegend

Modell	Bestell Nr.	GTIN	Preis
TEB2/120 G	423-3100	4017337036165	7.600,00 €
TEB3/140 G	423-3105	4017337036172	8.400,00 €
TED2/120 G		TED3/140 G	
2 x 5,8 kW		3 x 5,8 kW	
0 /+240		0 /+240	
180		195	
B 1200 x T 720/780 x H 850 mm		B 1400 x T 720 / 780 x H 850 mm	

Elektro-Griddleplatte

Tischmodell E7/KTE1BBL und E7/KTE1BBR

- Material: Edelstahl
- E7/KTE1BBL: Bratplatte glatt
- E7/KTE1BBR: Bratplatte gerillt
- Edelstahl Spritzschutz an drei Seiten
- Sicherheitsthermostat
- Herausnehmbarer Fettauffangbehälter



E7/KTE1BBL



E7/KTE1BBR



Modell	Bestell Nr.	GTIN	Preis
E7/KTE1BBL	423-1210	4017337423422	2.150,00 €
E7/KTE1BBR	423-1215	4017337423439	2.230,00 €

E7/KTE1BBL	E7/KTE1BBR
400 V - 50-60 Hz - 5,4 kW	400 V - 50 Hz - 5,4 kW
+100/+270	+100/+270
50	50
Außen: B 400 x T 700 x H 270 mm	Außen: B 400 x T 700 x H 270 mm
Bratplatte: B 395 x T 530 mm	Bratplatte: B 395 x T 530 mm

Elektro-Griddleplatte

Tischmodell E7/KTE2BBL, E7/KTE2BBR und E7/KTE2BBM

- Material: Edelstahl
- 2 getrennt regelbare Kochzonen
- E7/KTE2BBL: Bratplatte glatt
- E7/KTE2BBR: Bratplatte gerillt
- E7/KTE2BBM: Bratplatte 1/2 glatt und 1/2 gerillt
- Edelstahl Spritzschutz an drei Seiten
- Sicherheitsthermostat
- Herausnehmbarer Fettauffangbehälter



E7/KTE2BBL



E7/KTE2BBM



Modell	Bestell Nr.	GTIN	Preis
E7/KTE2BBL	423-1220	4017337423446	3.380,00 €
E7/KTE2BBR	423-1225	4017337423453	3.600,00 €
E7/KTE2BBM	423-1230	4017337423460	3.650,00 €

E7/KTE2BBL	E7/KTE2BBR	E7/KTE2BBM
400 V - 50-60 Hz - 10,8 kW	400 V - 50-60 Hz - 10,8 kW	400 V - 50-60 Hz - 10,8 kW
+100/+270	+100/+270	+100/+270
93	93	93
Außen: B 800 x T 700 x H 270 mm	Außen: B 800 x T 700 x H 270 mm	Außen: B 800 x T 700 x H 270 mm
Bratplatte: B 795 x T 530 mm	Bratplatte: B 795 x T 530 mm	Bratplatte: B 795 x T 530 mm



E7/KTG1BBL



E7/KTG1BBR



Gas-Griddleplatte

Tischmodell E7/KTG1BBL und E7/KTG1BBR

- Material: Edelstahl
- E7/KTG1BBL: Bratplatte glatt
- E7/KTG1BBR: Bratplatte gerillt
- Edelstahl Spritzschutz an drei Seiten
- Herausnehmbarer Fettauffangbehälter
- Piezo-Zünder
- Pilot-Flamme
- Zündsicherung
- Voreingestellt auf H-Gas, Propangasdüsen beiliegend

Modell	Bestell Nr.	GTIN	Preis
E7/KTG1BBL	423-1160	4017337423323	2.100,00 €
E7/KTG1BBR	423-1165	4017337423330	2.150,00 €

E7/KTG1BBL	E7/KTG1BBR
6 kW	6 kW
+100/+270	+100/+270
50	50
Außen: B 400 x T 700 x H 270 mm	Außen: B 400 x T 700 x H 270 mm
Bratplatte: B 395 x T 530 mm	Bratplatte: B 395 x T 530 mm



E7KTG2BBL



E7KTG2BBM



Gas-Griddleplatte

Tischmodell E7/KTG2BBL, E7/KTG2BBR und E7/KTG2BBM

- Material: Edelstahl
- 2 getrennt regelbare Kochzonen
- E7/KTG2BBL: Bratplatte glatt
- E7/KTG2BBR: Bratplatte gerillt
- E7/KTG2BBM: Bratplatte 1/2 glatt und 1/2 gerillt
- Edelstahl Spritzschutz an drei Seiten
- Herausnehmbarer Fettauffangbehälter
- Piezo-Zünder
- Pilot-Flamme
- Zündsicherung
- Voreingestellt auf H-Gas, Propangasdüsen beiliegend

Modell	Bestell Nr.	GTIN	Preis
E7/KTG2BBL	423-1170	4017337423347	3.180,00 €
E7/KTG2BBR	423-1175	4017337423354	3.450,00 €
E7/KTG2BBM	423-1180	4017337423361	3.350,00 €





E7/KTG2BBL	E7/KTG2BBR	E7/KTG2BBM
12 kW	12 kW	12 kW
+100/+270	+100/+270	+100/+270
95	95	95
Außen: B 800 x T 700 x H 270 mm	Außen: B 800 x T 700 x H 270 mm	Außen: B 800 x T 700 x H 270 mm
Bratplatte: B 795 x T 530 mm	Bratplatte: B 795 x T 530 mm	Bratplatte: B 795 x T 530 mm

Elektro-Griddleplatte mit offenem Unterbau

Modell E7/KTE1BAL und E7/KTE1BAR

- Material: Edelstahl
- E7/KTE1BAL: Bratplatte glatt
- E7/KTE1BAR: Bratplatte gerillt
- Edelstahl Spritzschutz an drei Seiten
- Sicherheitsthermostat
- Herausnehmbarer Fettauffangbehälter

Modell	Bestell Nr.	GTIN	Preis
E7/KTE1BAL	423-1235	4017337423477	2.350,00 €
E7/KTE1BAR	423-1240	4017337423484	2.480,00 €

E7/KTE1BAL	E7/KTE1BAR
 400 V - 50-60 Hz - 5,4 kW	400 V - 50-60 Hz - 5,4 kW
 +100/240°C	+100/240°C
 65	65
 Außen: B 400 x T 700 x H 850 mm	Außen: B 400 x T 700 x H 850 mm
 Bratplatte: B 395 x T 530 mm	Bratplatte: B 395 x T 530 mm



E7/KTE1BAR



Elektro-Griddleplatte mit offenem Unterbau

Modell E7/KTE2BAL, E7/KTE2BAR und E7/KTE2BAM





- Material: Edelstahl
- 2 getrennt regelbare Kochzonen
- E7/KTE2BAL: Bratplatte glatt
- E7/KTE2BAR: Bratplatte gerillt
- E7/KTE2BAM: Bratplatte 1/2 glatt und 1/2 gerillt
- Edelstahl Spritzschutz an drei Seiten
- Sicherheitsthermostat
- Herausnehmbarer Fettauffangbehälter

Modell	Bestell Nr.	GTIN	Preis
E7/KTE2BAL	423-1245	4017337423491	3.780,00 €
E7/KTE2BAR	423-1250	4017337423507	3.990,00 €
E7/KTE2BAM	423-1255	4017337423514	4.040,00 €



E7/KTE2BAM



E7/KTE2BAL	E7/KTE2BAR	E7/KTE2BAM
 400 V - 50-60 Hz - 10,8 kW	400 V - 50-60 Hz - 10,8 kW	400 V - 50-60 Hz - 10,8 kW
 +100/240°C	+100/240°C	+100/240°C
 95	95	95
 Außen: B 800 x T 700 x H 850 mm	Außen: B 800 x T 700 x H 850 mm	Außen: B 800 x T 700 x H 850 mm
 Bratplatte: B 795 x T 530 mm	Bratplatte: B 795 x T 530 mm	Bratplatte: B 795 x T 530 mm

Gas-Griddleplatte mit offenem Unterbau Modell E7/KTG1BAL und E7/KTG1BAR



E7/KTG1BAR



- Material: Edelstahl
- E7/KTG1BAL: Bratplatte glatt
- E7/KTG1BAR: Bratplatte gerillt
- Edelstahl Spritzschutz an drei Seiten
- Herausnehmbarer Fettauffangbehälter
- Piezo-Zünder
- Pilot-Flamme
- Zündsicherung
- Voreingestellt auf H-Gas, Propangasdüsen beiliegend

Modell	Bestell Nr.	GTIN	Preis
E7/KTG1BAL	423-1185	4017337423378	2.300,00 €
E7/KTG1BAR	423-1190	4017337423385	2.390,00 €

E7/KTG1BAL	E7/KTG1BAR
6 kW	6 kW
+100/+270	+100/+270
65	65
Außen: B 400 x T 700 x H 850 mm	Außen: B 400 x T 700 x H 850 mm
Bratplatte: B 395 x T 530 mm	Bratplatte: B 395 x T 530 mm



E7/KTG2BAM



Gas-Griddleplatte mit offenem Unterbau Modell E7/KTG2BAL, E7/KTG2BAR und E7/KTG2BAM

- Material: Edelstahl
- 2 getrennt regelbare Kochzonen
- E7/KTG2BAL: Bratplatte glatt
- E7/KTG2BAR: Bratplatte gerillt
- E7/KTG2BAM: Bratplatte 1/2 glatt und 1/2 gerillt
- Edelstahl Spritzschutz an drei Seiten
- Herausnehmbarer Fettauffangbehälter
- Unterbau bietet Platz für Gasflaschen bis 6 kg
- Piezo-Zünder
- Pilot-Flamme
- Zündsicherung
- Voreingestellt auf H-Gas, Propangasdüsen beiliegend

Modell	Bestell Nr.	GTIN	Preis
E7/KTG2BAL	423-1195	4017337423392	3.490,00 €
E7/KTG2BAR	423-1200	4017337423408	3.690,00 €
E7/KTG2BAM	423-1205	4017337423415	3.550,00 €

E7/KTG2BAL	E7/KTG2BAR	E7/KTG2BAM
12 kW	12 kW	12 kW
110	110	110
Außen: B 800 x T 700 x H 850 mm	Außen: B 800 x T 700 x H 850 mm	Außen: B 800 x T 700 x H 850 mm
Bratplatte: B 795 x T 530 mm	Bratplatte: B 795 x T 530 mm	Bratplatte: B 795 x T 530 mm

Gas-Lavasteingrill

Tischmodell E7/BS1BB und E7/BS2BB

- Material: Edelstahl
- Edelstahlrost mit V-Profil
- Edelstahl Spritzschutz an drei Seiten
- Herausnehmbarer Fettauffangbehälter
- Lieferung inklusive Lavasteine für einen einmaligen BBQ-Geschmack
- Piezo-Zünder
- Pilot-Flamme
- Zündsicherung
- Voreingestellt auf H-Gas, Propangasdüsen beiliegend



E7/BS1BB

Modell	Bestell Nr.	GTIN	Preis
E7/BS1BB	423-1260	4017337423521	2.290,00 €
E7/BS2BB	423-1265	4017337423538	3.400,00 €

E7/BS1BB	E7/BS2BB
8 kW	16 kW
30	65
B 400 x T 700 x H 270 mm	B 800 x T 700 x H 270 mm



Gas-Lavasteingrill

Modell E7/BS1BA und E7/BS2BA

- Material: Edelstahl
- Edelstahlrost mit V-Profil
- Edelstahl Spritzschutz an drei Seiten
- Herausnehmbarer Fettauffangbehälter
- Unterbau bietet Platz für Gasflaschen bis 6 kg
- Lieferung inklusive Lavasteine für einen einmaligen BBQ-Geschmack
- Piezo-Zünder
- Pilot-Flamme
- Zündsicherung
- Voreingestellt auf H-Gas, Propangasdüsen beiliegend



E7/BS2BA

Modell	Bestell Nr.	GTIN	Preis
E7/BS1BA	423-1270	4017337423545	2.500,00 €
E7/BS2BA	423-1275	4017337423552	3.600,00 €

E7/BS1BA	E7/BS2BA
8 kW	16 kW
55	90
B 400 x T 700 x H 850 mm	B 800 x T 700 x H 850 mm





E7/KPE1V40



Elektronudelkocher

Modell E7/KPE1V40 und E7/KPE2V80

- Material: Edelstahl
- Eingebauter Zu- und Ablaufhahn
- Abgerundetes Becken
- Doppelter Boden
- Abtropfblech
- Überlaufsystem zur Abscheidung der Stärke
- Sicherheitsthermostat
- Körbe sind separat zu bestellen (siehe S.165)

Modell	Bestell Nr.	GTIN	Preis
E7/KPE1V40	423-1140	4017337423286	3.200,00 €
E7/KPE2V80	423-1145	4017337423293	5.400,00 €

E7/KPE1V40	E7/KPE2V80
400 V - 50-60 Hz - 7 kW	400 V - 50-60 Hz - 14 kW
+40/+100	+40/+100
50	90
28	2 x 28
B 400 x T 700 x H 850	B 800 x T 700 x H 850

Gasnudelkocher

Modell E7/KPG1V40 und E7/KPG2V80

- Material: Edelstahl
- Eingebauter Zu- und Ablaufhahn
- Abgerundetes Becken
- Doppelter Boden
- Abtropfblech
- Überlaufsystem zur Abscheidung der Stärke
- Sicherheitsthermostat
- Pilot-Flamme
- Piezo-Zünder
- Voreingestellt auf H-Gas, Propangasdüsen beiliegend
- Körbe sind separat zu bestellen (siehe S. 165)



E7/KPG2V80



Modell	Bestell Nr.	GTIN	Preis
E7/KPG1V40	423-1130	4017337423262	2.750,00 €
E7/KPG2V80	423-1135	4017337423279	4.700,00 €

E7/KPG1V40	E7/KPG2V80
11 kW	22 kW
+40/+100	+40/+100
55	100
28	2 x 28
B 400 x T 700 x H 850	B 800 x T 700 x H 850

Nudelkorbsets



Bestell Nr.	GTN	Bezeichnung	Gewicht	Preis	
423-4000	4017337423842	E7/CPCEXA Nudelkorb-Set: 4 x 1/6 GN	3,0 kg brutto	510,00 €	
423-4005	4017337423859	E7/CPCEXB Nudelkorb-Set: 2 x 1/6 GN + 1 x 1/3 GN	2,7 kg brutto	400,00 €	
423-4010	4017337423866	E7/CPCEXC Nudelkorb-Set: 2 x 1/3 GN	2,7 kg brutto	295,00 €	
423-4015	4017337423873	E7/CPCEXD Nudelkorb: 2/3 GN	1,7 kg brutto	205,00 €	
423-4020	4017337423880	E7/CPCEXE Nudelkorb-Set: 2 x 1/3 GN	2,7 kg brutto	320,00 €	
423-4025	4017337423897	E7/CPCEXF Nudelkorb-Set: 2 x 1/6 GN + 1 x 1/3 GN	2,7 kg brutto	425,00 €	

Untergestell für Auf Tischgeräte



Bestell Nr.	GTN	Bezeichnung	Gewicht	Preis	
423-1550	4017337044801	Untergestell Tischmodell 400 x 700 x 590 mm	ca. 21,6 kg	650,00 €	
423-1555	4017337045587	Untergestell Tischmodell 800 x 700 x 590 mm	ca. 30 kg	720,00 €	

Türen für Untergestell



Bestell Nr.	GTN-Code	Bezeichnung	Gewicht	Preis	
423-3610	4017337045082	Tür für Untergestell 400 mm <i>Für 800er Untergestelle 2 Türen bestellen</i>	ca. 4,1 kg	165,00 €	



E7/FLG1V13



Gasfritteuse

Modell E7/FLG1V13 und E7/FLG1V17

- Material: Edelstahl
- Mit Ablasshahn und Edelstahlauffangbehälter für einfachen Ölwechsel
- Abgerundetes Becken mit Kältezone
- Acht Stufen: 110 - 190°C
- Sicherheitsthermostat
- Piezo-Zünder
- Mit Zündsicherung
- Pilot-Flamme
- Voreingestellt auf H-Gas, Propangasdüsen beiliegend

Modell	Bestell Nr.	GTIN	Preis
E7/FLG1V13	423-1090	4017337423187	3.390,00 €
E7/FLG1V17	423-1095	4017337423194	3.800,00 €

E7/FLG1V13	E7/FLG1V17
11,2 kW	16,5 kW
0 /+190	0 /+190
60	75
13	17
Außen: B 400 x T 700 x H 850 mm	Außen: B 400 x T 700 x H 850 mm
Korb: B 220 x T 300 x H 120 mm	Korb: B 290 x T 300 x H 120 mm

Gasfritteuse

Modell E7/FLG2V13 und E7/FLG2V17

- Material: Edelstahl
- Mit Ablasshahn und Edelstahlauffangbehälter für einfachen Ölwechsel
- Abgerundetes Becken mit Kältezone
- Stufenlose Temperatureinstellung bis 190°C
- Sicherheitsthermostat
- Piezo-Zünder
- Mit Zündsicherung
- Pilot-Flamme
- Voreingestellt auf H-Gas, Propangasdüsen beiliegend



E7/FLG2V13



Modell	Bestell Nr.	GTIN	Preis
E7/FLG2V13	423-1100	4017337423200	6.000,00 €
E7/FLG2V17	423-1105	4017337423217	6.800,00 €

E7/FLG2V13	E7/FLG2V17
22,4 kW	33 kW
0 /+190	0 /+190
90	105
2 x 13	2 x 17
Außen: B 800 x T 700 x H 850 mm	Außen: B 800 x T 700 x H 850 mm
Korb: 1 x B 220 x T 300 x H 120 mm 2 x B 109 x T 300 x H 120 mm	Korb: 1 x B 290 x T 300 x H 120 mm 2 x B 140 x T 300 x H 120 mm

Elektrofritteuse

Modell E7/FRE1V13 und E7/FRE1V17

- Material: Edelstahl
- Mit Ablasshahn und Edelstahlauffangbehälter für einfachen Ölwechsel
- Abgerundetes Becken mit Kältezone
- Stufenlose Temperatureinstellung bis 190 °C
- Hochklappbares Heizelement ermöglicht eine problemlose Reinigung
- Sicherheitsthermostat



E7/FRE1V13



Modell	Bestell Nr.	GTIN	Preis
E7/FRE1V13	423-1110	4017337423224	2.950,00 €
E7/FRE1V17	423-1115	4017337423231	3.150,00 €
E7/FRE1V13		E7/FRE1V17	
400 V - 50-60 Hz - 12 kW		400 V - 50-60 Hz - 16,5 kW	
0/+190		0/+190	
56		71	
13		17	
Außen: 400 x 700 x 850 mm		Außen: 400 x 700 x 850 mm	
Korb: B 220 x T 300 x H 120 mm		Korb: B 290 x T 300 x H 120 mm	

Elektrofritteuse

Modell E7/FRE2V13 und E7/FRE2V17

- Material: Edelstahl
- Mit Ablasshahn und Edelstahlauffangbehälter für einfachen Ölwechsel
- Abgerundetes Becken mit Kältezone
- Stufenlose Temperatureinstellung bis 190 °C
- Hochklappbares Heizelement ermöglicht eine problemlose Reinigung
- Sicherheitsthermostat



E7/FRE2V13



Modell	Bestell Nr.	GTIN	Preis
E7/FRE2V13	423-1120	4017337423248	4.590,00 €
E7/FRE2V17	423-1125	4017337423255	4.690,00 €
E7/FRE2V13		E7/FRE2V17	
400 V - 50-60 Hz - 24 kW		400 V - 50-60 Hz - 33 kW	
0/+190		0/+190	
95		110	
2 x 13		2 x 17	
Außen: B 800 x T 700 x H 850 mm		Außen: B 800 x T 700 x H 850 mm	
Korb: 1 x B 220 x T 300 x H 120 mm 2 x B 109 x T 300 x H 120 mm		Korb: 1 x B 290 x T 300 x H 120 mm 2 x B 140 x T 300 x H 120 mm	



E7/SPE40BB



Pommeswärmer Tischmodell E7/SPE40BB

- Material: (Gehäuse) Edelstahl
- Hervorragend für den professionellen Einsatz geeignet
- Optimale Wärmeverteilung
- Kapazität : 1/1 GN

Modell	Bestell Nr.	GTIN	Preis
E7/SPE40BB	423-1127	4017337042784	1.700,00 €
230 V - 50-60 Hz - 1 kW	+30/+90	30	
B 400 x T 700 x H 270 / 590 mm			



E7/SPE40BA



Pommeswärmer mit offenem Unterbau Modell E7/SPE40BA und E7/SPE40BC

- Material: Edelstahl
- Offener Unterbau und höhenverstellbare Füße
- E7/SPE40BC: Mit Tür
- Hervorragend für den professionellen Einsatz geeignet
- Optimale Wärmeverteilung
- Kapazität : 1/1 GN

Modell	Bestell Nr.	GTIN	Preis
E7/SPE40BA	423-1128	4017337049233	1.900,00 €
E7/SPE40BC mit Tür	423-1129	4017337042890	2.300,00 €
E7/SPE40BA		E7/SPE40BC (mit Tür)	
230 V - 50-60 Hz - 1 kW	+30/+90	230 V - 50-60 Hz - 1 kW	+30/+90
45		48	
B 400 x T 700 x H 850 / 1170 mm		B 400 x T 700 x H 850 / 1170 mm	



E7/BME1BA



Bain Marie mit offenem Unterbau Modell E7/BME1BA





- Material: Edelstahl
- Für 1 x 1/1 GN, Tiefe 150 mm (GN-Behälter nicht enthalten)
- Eingebauter Zu- und Ablaufhahn
- Abgerundetes Becken
- Überlaufsystem
- Regulierbares Sicherheitsthermostat

Modell	Bestell Nr.	GTIN	Preis
E7/BME1BA	423-1150	4017337423309	1.850,00 €
230 V - 50-60 Hz - 1,5 kW	+30/+90	40	
B 400 x T 700 x H 850 mm		13 Ltr	

Bain Marie mit offenem Unterbau

Modell E7/BME2BA

- Material: Edelstahl
- Für 2/1 GN oder 2 x 1/1 GN, Tiefe 150 mm (GN-Behälter nicht enthalten)
- Eingebauter Zu- und Ablaufhahn
- Abgerundetes Becken
- Überlaufsystem
- Regulierbares Sicherheitsthermostat

Modell	Bestell Nr.	GTIN	Preis
E7/BME2BA	423-1155	4017337423316	2.490,00 €
 230 V - 50-60 Hz - 3 kW	 +30/+90	 70	
 B 800 x T 700 x H 850 mm	 Ltr 17		



E7/BME2BA



Neutralelement mit offenem Unterbau

Modell E7/KNN1BA und Modell E7/KNN1CA

- Material: Edelstahl
- Abgerundete Oberseite aus Edelstahl
- 4 verstellbare FüÙe aus Edelstahl
- E7/KNN1BA: Mit Blende
- E7/KNN1CA: mit Schublade
- Offener Unterbau

Modell	Bestell Nr.	GTIN	Preis
E7/KNN1BA	423-1500	4017337033591	810,00 €
E7/KNN1CA	423-1505	4017337045594	1.240,00 €
E7/KNN1BA		E7/KNN1CA	
 23		23	
 B 400 x T 700 x H 850 mm		B 400 x T 700 x H 850 mm	
		Schublade: B 280 x T 550 x H 120 mm	



E7/KNN1BA



Neutralelement mit offenem Unterbau

Modell E7/KNN2BA und Modell E7/KNN2CA

- Material: Edelstahl
- Abgerundete Oberseite aus Edelstahl
- 4 verstellbare FüÙe aus Edelstahl
- (E7/KNN2BA) Mit Blende
- (E7/KNN2CA) mit Schublade
- Offener Unterbau

Modell	Bestell Nr.	GTIN	Preis
E7/KNN2BA	423-1510	4017337045600	1.050,00 €
E7/KNN2CA	423-1515	4017337045617	1.700,00 €
E7/KNN2BA		E7/KNN2CA	
 40		40	
 B 800 x T 700 x H 850 mm		B 800 x T 700 x H 850 mm	
		Schublade: B 680 x T 550 x H 120 mm	



E7/KNN2CA





LQ/TPG6BA



LQ/CQE6BA



LQ/BME1BA

Die neue 900er LQ-Serie Optimiert für Großküchen

Mit der 900er LQ Serie von Saro bringen wir eine für Großküchen optimierte Geräteserie in unser Portfolio. Die Bautiefe der professionellen Küchenlinie beträgt 900 mm. Dies ermöglicht den ungestörten Einsatz von großen Töpfen und Pfannen auf Herden oder in übergroßen Backöfen.

Robuste Qualität der 900er LQ Serie

Die in Italien gefertigte Baureihe überzeugt mit hochwertigen Materialien. So werden alle Geräte aus zwei Millimeter dickem Edelstahl AISI 304 gefertigt und mit qualitativ hochwertigen Komponenten ausgestattet. Dies garantiert ebenfalls die Langlebigkeit der LQ Serie.

Für jede Küche das richtige Equipment

Egal ob Gasanschluss oder Elektroanschluss, in der LQ Serie finden Sie diverse Profigeräte vom Glühplattenherd mit integriertem Backofen über Standfritteusen bis hin zur Aufsatzgriddleplatte

Gewohnter Saro Service

Natürlich erhalten Sie auf die komplette Serie unsere 24-monatige Garantie, sowie unseren Vor-Ort-Service. Unsere Geräte finden Sie, wie gewohnt, auch in unserem Partnerprogramm SWS.

Sie haben Fragen zur LQ-Serie?

Sprechen Sie uns gerne an, wir erstellen Ihnen ein individuelles Angebot, auf Wunsch auch für Individualanfertigungen.

MADE IN
EUROPE

2 Jahre
GARANTIE



LQ/FTG4BAMK



LQ/SPE40BB



LQ/BS2BB



LQ/CUG2BA



Gasherde offener Unterbau 2 Brenner LQ Modell LQ/CUG2BA

- Sicherheitsthermostat
- Pilotflamme
- Manuelle Zündung
- schwere Roste aus säurebeständigem Porzellannguss
- Hochwertiges Edelstahl AISI304
- herausnehmbare Becken zum einfachen Reinigen
- Voreingestellt auf H-Gas, Propangasdüsen beiliegend

Modell	Bestell Nr.	GTIN	Preis
LQ/CUG2BA	423-8000	4017337062713	2.300,00 €
Gasherde: 1 x 5,5 kW 1 x 7,4 kW		0/+300	60/70 (n/b)
Außen: B 400 x T 900 x H 850 mm			



LQ/CUG4BA



Gasherde offener Unterbau 4 Brenner LQ Modell LQ/CUG4BA

- Sicherheitsthermostat
- Pilotflamme
- Manuelle Zündung
- schwere Roste aus säurebeständigem Porzellannguss
- hochwertiges Edelstahl AISI304
- herausnehmbare Becken zum einfachen Reinigen
- Voreingestellt auf H-Gas, Propangasdüsen beiliegend

Modell	Bestell Nr.	GTIN	Preis
LQ/CUG4BA	423-8005	4017337062720	3.500,00 €
Gasherde: 1 x 3,5 kW 1 x 5,5 kW 2 x 7,4 kW		0/+300	102/127 (n/b)
Außen: B 800 x T 900 x H 850 mm			



LQ/CUG6BA





Gasherde offener Unterbau 6 Brenner LQ Modell LQ/CUG6BA

- Sicherheitsthermostat
- Pilotflamme
- Manuelle Zündung
- schwere Roste aus säurebeständigem Porzellannguss
- hochwertiges Edelstahl AISI304
- herausnehmbare Becken zum einfachen Reinigen
- Voreingestellt auf H-Gas, Propangasdüsen beiliegend

Modell	Bestell Nr.	GTIN	Preis
LQ/CUG6BA	423-8010	4017337062737	4.800,00 €
Gasherde: 1 x 3,5 kW 2 x 5,5 kW 3 x 7,4 kW		0/+300	148/173 (n/b)
Außen: B 1200 x T 900 x H 850 mm			

Gasherde + Gasöfen 4 Brenner LQ Modell LQ/CUG4NG

- Sicherheitsthermostat
- Pilotflamme
- Manuelle Zündung
- schwere Roste aus säurebeständigem Porzellan
- hochwertiges Edelstahl AISI304
- herausnehmbare Becken zum einfachen Reinigen
- Voreingestellt auf H-Gas, Propangasdüsen beiliegend





Modell	Bestell Nr.	GTIN	Preis
LQ/CUG4NG	423-8015	4017337062744	5.000,00 €
 Gasherde: 1 x 3,5 kW 1 x 5,5 kW 2 x 7,4 kW Gasöfen: 8,6 kW GN 2/1	 0/+300	 143/163 (n/b)	
 Innen: B 685 x T 530 x H 350 mm Außen: B 800 x T 900 x H 850 mm	 B 530 x T 650 mm		



LQ/CUG4NG

Gasherde + Gasöfen 6 Brenner LQ Modell LQ/CUG6FM

- Sicherheitsthermostat
- Pilotflamme
- Manuelle Zündung
- schwere Roste aus säurebeständigem Porzellan
- hochwertiges Edelstahl AISI304
- herausnehmbare Becken zum einfachen Reinigen
- Voreingestellt auf H-Gas, Propangasdüsen beiliegend

Modell	Bestell Nr.	GTIN	Preis
LQ/CUG6FM	423-8020	4017337062751	7.230,00 €
 Gasherde: 1 x 3,5 kW 2 x 5,5 kW 3 x 7,4 kW Gasöfen: Maxi Ofen 12 kW	 0/+300	 198/223 (n/b)	
 Innen: B 930 x T 530 x H 350 mm Außen: B 1200 x T 900 x H 850 mm	 B 885 x T 450 mm		









LQ/CUG6FM

Gasherde + Elektroöfen 4 Brenner LQ Modell LQ/CUG4NE

- Ausführung siehe vorherige Modelle

Modell	Bestell Nr.	GTIN	Preis
LQ/CUG4NE	423-8025	4017337062768	5.550,00 €
LQ/CUG6NE	423-8030	4017337062775	7.150,00 €

LQ/CUG4NE / 4 Brenner	LQ/CUG6NE / 6 Brenner
 1 x 3,5 kW 1 x 5,5 kW 2 x 7,4 kW	1 x 3,5 kW 2 x 5,5 kW 3 x 7,4 kW
 statischer Elektroöfen 400 V 5,48 kW	statischer Elektroöfen 400 V 5,48 kW
 0/+300	0/+300
 143/186	198/223
 Innen: B 685 x T 530 x H 350 mm Außen: B 800 x T 900 x H 850 mm	Innen: B 685 x T 530 x H 350 mm Außen: B 1200 x T 900 x H 850 mm
 B 530 x T 650 mm	B 530 x T 650 mm

Gasherde + Elektroöfen 6 Brenner LQ Modell LQ/CUG6NE



LQ/CUG6NE

Zubereitung Heiß

Glühplattenherde + Gasöfen + Brenner + Elektroöfen



LQ/TPG4BA



Glühplattenherd offener Unterbau LQ

Modell LQ/TPG4BA

- Schweres robustes Edelstahl AISI304
- 12 mm Starke Kochfläche
- herausnehmbares Mittelteil
- Sicherheitsthermostat
- Pilotflamme
- Piezozündung
- Offener Unterbau für Stauraum
- Voreingestellt auf H-Gas, Propangasdüsen beiliegend

Modell	Bestell Nr.	GTIN	Preis
LQ/TPG4BA	423-8100	4017337062782	3.790,00 €
12 kW		0/+300	155/170 (n/b)
Innen: B 685 x T 530 x H 350 mm Außen: B 800 x T 900 x H 850 mm		B 530 x T 650 mm	



LQ/TPG4LO



Glühplattenherd + Gasofen LQ

Modell LQ/TPG4LO

- Schweres robustes Edelstahl AISI304
- 12 mm Starke Kochfläche
- 12 KW Kochfläche
- herausnehmbares Mittelteil
- 8,6 KW Ofenleistung
- Sicherheitsthermostat
- Pilotflamme
- Piezozündung
- Voreingestellt auf H-Gas, Propangasdüsen beiliegend

Modell	Bestell Nr.	GTIN	Preis
LQ/TPG4LO	423-8105	4017337062799	5.650,00 €
20.6 kW		0/+300	185/200 (n/b)
Innen: B 685 x T 530 x H 350 mm Außen: B 800 x T 900 x H 850 mm		B 530 x T 650 mm	



LQ/TPG4LE



Glühplattenherd + Elektroofen LQ

Modell LQ/TPG4LE





- Schweres robustes Edelstahl AISI304
- 12 mm Starke Kochfläche
- herausnehmbares Mittelteil
- 12 KW starke Kochfläche
- Sicherheitsthermostat
- Pilotflamme
- Piezozündung
- Voreingestellt auf H-Gas, Propangasdüsen beiliegend

Modell	Bestell Nr.	GTIN	Preis
LQ/TPG4LE	423-8110	4017337062805	6.030,00 €
12 kW 400V 5,48 kW		0/+300	185/200 (n/b)
Innen: B 685 x T 530 x H 350 mm Außen: B 800 x T 900 x H 850 mm		B 530 x T 650 mm	

Glühplattenherd offener Unterbau + 2 Brenner LQ

Modell LQ/TPG6BA

- Schweres robustes Edelstahl AISI304
- 12 mm Starke Kochfläche
- herausnehmbares Mittelteil
- 12 KW atmosphärischer Brenner (Kochplatte)
- 1 x 7,4 KW 1 x 5,5 KW Brenner
- Sicherheitsthermostat
- säurebeständige Porzellangussroste
- Pilotflamme
- Piezozündung
- Offener Unterbau für Stauraum
- Voreingestellt auf H-Gas, Propangasdüsen beiliegend

Modell	Bestell Nr.	GTIN	Preis
LQ/TPG6BA	423-8115	4017337062815	5.050,00 €
 24,9 kW	 0/+300	 170/185 (n/b)	
 Innen: B 685 x T 530 x H 350 mm Außen: B 1200 x T 900 x H 850 mm	 B 530 x T 650 mm		







LQ/TPG6BA



Glühplattenherd Gasofen + 2 Brenner + Tür LQ

Modell LQ/TPG6LO

- Schweres robustes Edelstahl AISI304
- 12 mm starke Kochfläche
- 12 KW atmosphärischer Brenner (Kochplatte)
- 1 x 7,4 KW 1 x 5,5 KW Brenner
- 8,6 KW Ofenleistung
- herausnehmbares Mittelteil
- Sicherheitsthermostat
- säurebeständige Porzellangussroste
- Pilotflamme
- Piezozündung
- Voreingestellt auf H-Gas, Propangasdüsen beiliegend

Modell	Bestell Nr.	GTIN	Preis
LQ/TPG6LO	423-8120	4017337062829	7.090,00 €
 33,5 kW	 0/+300	 190/210 (n/b)	
 Innen: B 685 x T 530 x H 350 mm Außen: B 1200 x T 900 x H 850 mm	 B 530 x T 650 mm		









LQ/TPG6LO



Glühplattenherd Elektroöfen + 2 Brenner + Tür LQ

Modell LQ/TPG6LE

- Schweres robustes Edelstahl AISI304
- 12 mm Starke Kochfläche
- 12 KW starke Kochfläche
- herausnehmbares Mittelteil
- 1 x 7,4 KW 1 x 5,5 KW Brenner
- Säurebeständige Porzellangussroste
- 5,48 KW Ofenleistung
- Sicherheitsthermostat
- Pilotflamme
- Piezozündung
- Voreingestellt auf H-Gas, Propangasdüsen beiliegend

Modell	Bestell Nr.	GTIN	Preis
LQ/TPG6LE	423-8125	4017337062836	7.600,00 €
 24,9 kW  400V 5,48 kW	 0/+300	 190/210 (n/b)	
 Innen: B 685 x T 530 x H 350 mm Außen: B 1200 x T 900 x H 850 mm	 B 530 x T 650 mm		



LQ/TPG6LE





LQ/CQE2BA



Elektroherd offener Unterbau 2 Platten LQ Modell LQ/CQE2BA

- Mit offenem Unterbau für Stauraum
- Robustes Edelstahl AISI304
- Sicherheitsthermostat (Ofen)
- 2 eckige Elektroplatten 300 x 300 mm mit je 4 kW

Modell	Bestell Nr.	GTIN	Preis
LQ/CQE2BA	423-8200	4017337062843	2.800,00 €
400 V 8 kW		0/+300	50/60 (n/b)
Außen: B 400 x T 900 x H 850 mm			



LQ/CQE4BA



Elektroherd offener Unterbau 4 Platten LQ Modell LQ/CQE4BA

- Robustes Edelstahl AISI304
- Sicherheitsthermostat (Ofen)
- 4 eckige Elektroplatten 300 x 300 mm mit je 4 kW

Modell	Bestell Nr.	GTIN	Preis
LQ/CQE4BA	423-8205	4017337062850	4.500,00 €
400 V 16 kW		0/+300	105/210 (n/b)
Außen: B 800 x T 900 x H 850 mm			



LQ/CQE6BA



Elektroherd offener Unterbau 6 Platten LQ Modell LQ/CQE6BA





- Mit offenem Unterbau für Stauraum
- Robustes Edelstahl AISI304
- Sicherheitsthermostat (Ofen)
- 6 eckige Elektroplatten 300 x 300 mm mit je 4 kW

Modell	Bestell Nr.	GTIN	Preis
LQ/CQE6BA	423-8210	4017337062867	6.400,00 €
400 V 24 kW		0/+300	130/150 (n/b)
Außen: B 1200 x T 900 x H 850 mm			

Elektroherd + Ofen 4 Platten LQ

Modell LQ/CQE4LE

- Leistungsstarker statischer Elektroofen GN2/1
- Robustes Edelstahl AISI304
- Sicherheitsthermostat (Ofen)
- 4 eckige Elektroplatten 300 x 300 mm mit je 4 kW
- 5,48 KW Ofenleistung

Modell	Bestell Nr.	GTIN	Preis
LQ/CQE4LE	423-8215	4017337062874	6.300,00 €
 400 V 21,48 kW	 0/+300	 125/140 (n/b)	
 Außen: B 800 x T 900 x H 850 mm	 B 530 x T 650 mm		







LQ/CQE4LE



Pommeswärmer Auftischgerät LQ

Tischmodell LQ/SPE40BB

- AISI304
- Tankkapazität GN 1/1 150 tief
- Keramik Heizelement oben
- Zusätzliches Heizelement unter der Wanne
- Gelochter Zwischenboden
- Ein/Ausschalter

Modell	Bestell Nr.	GTIN	Preis
LQ/SPE40BB	423-8320	4017337062928	1.800,00 €
 230 V - 50-60 Hz - 1 kW	 +30/+90	 45/50 (n/b)	
 B 400 x T 900 x H 270			







LQ/SPE40BB



Pommeswärmer mit offenem Unterbau LQ

Modell LQ/SPE40BA

- AISI304
- Tankkapazität GN 1/1 150 tief
- Keramik Heizelement oben
- Zusätzliches Heizelement unter der Wanne
- Gelochter Zwischenboden
- Ein/Ausschalter

Modell	Bestell Nr.	GTIN	Preis
LQ/SPE40BA	423-8325	4017337062935	2.200,00 €
 230 V - 50-60 Hz - 1 kW	 +30/+90	 60/70 (n/b)	
 B 400 x T 900 x H 850			



LQ/SPE40BA





LQ/FLG1V22



Gasfritteuse 22 L LQ

Modell LQ/FLG1V22

- Robustes rostfreies Edelstahl AISI304
- Nur vom Fachinstallateur anzuschließen
- 22 Liter Becker
- 1 Fritteusenkorb im Lieferumfang enthalten
- Sicherheitsthermostat
- Piezozündung
- Magnetische Türschließung
- Voreingestellt auf H-Erdgas, Propangasdüsen liegen bei

Modell	Bestell Nr.	GTIN	Preis
LQ/FLG1V22	423-8300	4017337062881	4.550,00 €
21 kW		bis 190 °C	70/85 (n/b)
B 400 x T 900 x H 850 mm		22 Ltr	
Korb: B 290 x T 400 x H 120 mm			



LQ/FLG2V22



Gasfritteuse 2 x 22 L LQ

Modell LQ/FLG2V22

- Robustes rostfreies Edelstahl AISI304
- Nur vom Fachinstallateur anzuschließen
- 3 Fritteusenkörbe im Lieferumfang enthalten
- Sicherheitsthermostat
- Piezozündung
- Magnetische Türschließung
- Voreingestellt auf H-Erdgas, Propangasdüsen liegen bei

Modell	Bestell Nr.	GTIN	Preis
LQ/FLG2V22	423-8305	4017337062898	7.390,00 €
42 kW		bis 190 °C	110/120 (n/b)
B 800 x T 900 x H 850 mm		2 x 22 Ltr	
Korb: B 290 x T 400 x H 120 mm + 2 Körbe B 140 x T 400 x H 120 mm			



LQ/FRE1V21



Elektrofritteuse 21 L LQ

Modell LQ/FRE1V21

- Robustes rostfreies Edelstahl AISI304
- Nur vom Fachinstallateur anzuschließen
- 21 Liter Becken
- 1 Fritteusenkorb i, Lieferumfang enthalten
- Sicherheitsthermostat
- Magnetische Türschließung

passend dazu die Pommeswärmer als Tisch-oder Standmodell







Modell	Bestell Nr.	GTIN	Preis
LQ/FRE1V21	423-8310	4017337062904	3.900,00 €
400 V 20 kW		bis 190 °C	60/70 (n/b)
B 400 x T 900 x H 850 mm		21 Ltr	
Korb: B 290 x T 400 x H 120 mm			

Elektrofritteuse 21 L LQ

Modell LQ/FRE2V21

- Robustes rostfreies Edelstahl AISI304
- Nur vom Fachinstallateur anzuschließen
- 2 x 21 Liter Becken
- 3 Fritteusenkörbe im Lieferumfang enthalten
- Sicherheitsthermostat
- Magnetische Türschließung

passend dazu die Pommeswärmer als Tisch- oder Standmodell

Modell	Bestell Nr.	GTIN	Preis
LQ/FRE2V21	423-8315	4017337062911	6.200,00 €
 400 V 40 kW		 bis 190 °C	 105/120 (n/b)
 B 800 x T 900 x H 850 mm		 2 x 21 Ltr	
 Korb: B 290 x T 400 x H 120 mm + 2 Körbe B 140 x T 400 x H 120 mm			







LQ/FRE2V21



Bain Marie LQ

Modell LQ/BME1BA

- Hochwertiges Edelstahl AISI304
- Für 1/1 GN und 1/3 GN Behälter mit einer max Tiefe von 200 mm
- Sicherheitsthermostat
- Cool grip Knebel
- Wassereinfüllhahn im Tank + Überlaufrohr
- offener Unterbau

Modell	Bestell Nr.	GTIN	Preis
E7/BME2BA	423-8500	4017337062997	2.500,00 €
 230V 50 hz 1,8 KW		 +30/+90 °C	 53/63 (n/b)
 B 400 x T 900 x H 850 mm			







LQ/BME1BA



Bain Marie LQ

Modell LQ/BME2BA

- Hochwertiges Edelstahl AISI304
- Für 1/1 GN und 2 x 1/3 GN Behälter mit einer max Tiefe von 200 mm
- Sicherheitsthermostat
- Cool grip Knebel
- Wassereinfüllhahn im Tank + Überlaufrohr
- offener Unterbau

Modell	Bestell Nr.	GTIN	Preis
LQ/BME2BA	423-8505	4017337063000	3.230,00 €
 230V 50 hz 3,0 KW		 +30/+90 °C	 85/100 (n/b)
 B 800 x T 900 x H 850 mm			



LQ/BME2BA





LQ/CPG1V40



Gasnudelkocher LQ/CPG1V40

- Hochwertiges Edelstahl AISI304
- 40 Liter Becken
- Höhenverstellbare Füße
- Pilotflamme
- Sicherheitsthermostat
- Nudelkörbe nicht im Lieferumfang enthalten !
- Voreingestellt auf H-Gas, Propangasdüsen beiliegend

Modell	Bestell Nr.	GTIN	Preis
LQ/CPG1V40	423-8400	4017337062942	3.700,00 €
15 kW		+30/+90	60/70 (n/b)
B 400 x T 900 x H 850 mm		Ltr 40	



LQ/CPG2V40



Gasnudelkocher Modell LQ/CPG2V40

- Hochwertiges Edelstahl AISI304
- 2 x 40 L Becken
- Höhenverstellbare Füße
- Pilotflamme
- Sicherheitsthermostat
- Piezozündung
- Nudelkörbe nicht im Lieferumfang enthalten !
- Voreingestellt auf H-Gas, Propangasdüsen beiliegend

Modell	Bestell Nr.	GTIN	Preis
LQ/CPG2V40	423-8405	4017337062959	6130,00 €
30 kW		+30/+90	105/120 (n/b)
B 800 x T 900 x H 850 mm		Ltr 2 x 40	

Nudelkorbsets

Bestell Nr.	GTN-Code	Bezeichnung	Gewicht	Preis	
423-8410	4017337062966	6 x 1/6 6 Körbe 143 x 163 x 215 mm	1,5 kg	510,00 €	
423-8415	4017337062973	4 x 1/6 + 1/3 4 Körbe 143 x 163 x 215 mm 1 Korb 288 x 163 x 215 mm	1,5 kg	410,00 €	
423-8420	4017337062980	3 x 1/3 3 Körbe 288 x 163 x 215 mm	1,5 kg	310,00 €	



Gas-Lavasteingrill

Tischmodell LQ/BS1BB und LQ/BS2BB

- Hochwertig verarbeitetes Edelstahl AISI304
- **LQ/BS1BB:** Inkl. 9 kg Lavasteine / Bratfläche 380 x 600 mm
- **LQ/BS2BB:** Inkl. 18 kg Lavasteine / Bratfläche 770 x 600 mm
- Lavasteine bestellbar, 1 kg 423-5370
- Stabiles, robustes V - Rost für ein perfektes Grillergebnis
- Fettrinne mit Ablauf und herausnehmbarer Fettauffangschublade
- "Cool-grib" Knebel
- Piezozündung
- Voreingestellt auf H-Gas, Propangasdüsen beiliegend



LQ/BS1BB



LQ/BS2BB



Modell	Bestell Nr.	GTIN	Preis
LQ/BS1BB	423-8800	4017337063215	2.800,00 €
LQ/BS2BB	423-8805	4017337063222	4.190,00 €

E7/BS1BB	E7/BS2BB
11 kW	22 kW
45/50 (n/b)	70/80 (n/b)
B 400 x T 900 x H 270 mm	B 800 x T 900 x H 270 mm

Gas-Lavasteingrill

Modell LQ/BS1BA und LQ/BS2BA

- Hochwertig verarbeitetes Edelstahl AISI304
- **LQ/BS1BA:** Inkl. 9 kg Lavasteine / Bratfläche 380 x 600 mm
- **LQ/BS2BA:** Inkl. 18 kg Lavasteine / Bratfläche 770 x 600 mm
- Lavasteine bestellbar, 1 kg 423-5370
- Stabiles, robustes V - Rost für ein perfektes Grillergebnis
- Fettrinne mit Ablauf und herausnehmbarer Fettauffangschublade
- "Cool-grib" Knebel
- Piezozündung
- Voreingestellt auf H-Gas, Propangasdüsen beiliegend



LQ/BS1BA



LQ/BS2BA



Modell	Bestell Nr.	GTIN	Preis
LQ/BS1BA	423-8810	4017337063239	3.200,00 €
LQ/BS2BA	423-8815	4017337063246	4.850,00 €

E7/BS1BA	E7/BS2BA
11 kW	22 kW
60/70 (n/b)	100/115 (n/b)
B 400 x T 900 x H 850 mm	B 800 x T 900 x H 850 mm



LQ/FTG2BBL



LQ/FTG2BBR



Gas-Griddleplatte

Tischmodell LQ/FTG2BBL und LQ/FTG2BBR

- Edelstahl AISI304
- **LQ/FTG2BBL:** Bratplatte glatt
- **LQ/FTG2BBR:** Bratplatte gerillt
- Robuste Grillfläche AISI304, Stärke : 15 mm
- Herausnehmbarer Fettauffangbehälter
- Edelstahlspritzschutz
- Pilotflamme
- Piezozündung
- Voreingestellt auf H-Gas, Propangasdüsen beiliegend

Modell	Bestell Nr.	GTIN	Preis
LQ/FTG2BBL	423-8600	4017337063017	2.700,00 €
LQ/FTG2BBR	423-8605	4017337063024	2.770,00 €

LQ/FTG2BBL <i>Bratplatte glatt</i>	LQ/FTG2BBR <i>Bratplatte gerillt</i>
6,9 kW	6,9 kW
bis 270	bis 270
60/70 (n/b)	60/70 (n/b)
Außen: B 400 x T 900 x H 270 mm	Außen: B 400 x T 900 x H 270 mm
Bratplatte: B 400 x T 730 mm	Bratplatte: B 400 x T 730 mm



LQ/FTG4BBL



LQ/FTG4BBM



Gas-Griddleplatte

Tischmodell LQ/FTG4BBL, LQ/FTG4BBR und LQ/FTG4BBM

- Edelstahl AISI304
- **LQ/FTG4BBL:** Bratplatte glatt
- **LQ/FTG4BBR:** Bratplatte gerillt
- **LQ/FTG4BBM:** Bratplatte 1/2 glatt und 1/2 gerillt
- Robuste Grillfläche AISI304 Stärke : 15 mm
- Herausnehmbarer Fettauffangbehälter
- Edelstahlspritzschutz
- Pilotflamme
- Piezozündung
- Voreingestellt auf H-Gas, Propangasdüsen beiliegend

Modell	Bestell Nr.	GTIN	Preis
LQ/FTG4BBL	423-8610	4017337063031	3.850,00 €
LQ/FTG4BBR	423-8615	4017337063048	4.100,00 €
LQ/FTG4BBM	423-8620	4017337063055	3.980,00 €

LQ/FTG4BBL <i>Bratplatte glatt</i>	LQ/FTG4BBR <i>Bratplatte gerillt</i>	LQ/FTG4BBM <i>Bratplatte glatt/gerillt</i>
13,8 kW	13,8 kW	13,8 kW
bis 270	bis 270	bis 270
100/120 (n/b)	100/120 (n/b)	100/120 (n/b)
Außen: B 800 x T 900 x H 270 mm	Außen: B 800 x T 900 x H 270 mm	Außen: B 800 x T 900 x H 270 mm
Bratplatte: B 800 x T 730 mm	Bratplatte: B 800 x T 730 mm	Bratplatte: B 800 x T 730 mm

Gas-Griddleplatte mit offenem Unterbau Modell LQ/FTG2BAL und LQ/FTG2BAR

- Edelstahl AISI304
- **LQ/FTG2BAL:** Bratplatte glatt
- **LQ/FTG2BAR:** Bratplatte gerillt
- Robuste Grillfläche AISI304 Stärke : 15 mm
- Herausnehmbarer Fettauffangbehälter
- Edelstahlspritzschutz
- Pilotflamme
- Piezozündung
- Voreingestellt auf H-Gas, Propangasdüsen beiliegend

Modell	Bestell Nr.	GTIN	Preis
LQ/FTG2BAL	423-8625	4017337063062	3.090,00 €
LQ/FTG2BAR	423-8630	4017337063079	3.150,00 €
LQ/FTG2BAL Bratplatte glatt		LQ/FTG2BAR Bratplatte gerillt	
6,9 kW	6,9 kW		
bis 270	bis 270		
78/90 (n/b)	78/90 (n/b)		
Außen: B 400 x T 900 x H 850 mm	Außen: B 400 x T 900 x H 850 mm		
Bratplatte: B 400 x T 730 mm	Bratplatte: B 400 x T 730 mm		



LQ/FTG2BAR



Gas-Griddleplatte mit offenem Unterbau Modell LQ/FTG4BAL, LQ/FTG4BAR und LQ/FTG4BAM

- Edelstahl AISI304
- **LQ/FTG4BAL:** Bratplatte glatt
- **LQ/FTG4BAR:** Bratplatte gerillt
- **LQ/FTG4BAM:** Bratplatte 1/2 glatt und 1/2 gerillt
- Robuste Grillfläche AISI304 Stärke : 15 mm
- Herausnehmbarer Fettauffangbehälter
- Edelstahlspritzschutz
- Pilotflamme
- Piezozündung
- Voreingestellt auf H-Gas, Propangasdüsen beiliegend

Modell	Bestell Nr.	GTIN	Preis
LQ/FTG4BAL	423-8635	4017337063086	4.400,00 €
LQ/FTG4BAR	423-8640	4017337063093	4.630,00 €
LQ/FTG4BAM	423-8645	4017337063109	4.500,00 €



LQ/FTG4BAM



LQ/FTG4BAL Bratplatte glatt	LQ/FTG4BAR Bratplatte gerillt	LQ/FTG4BAM Bratplatte glatt/gerillt
13,8 kW	13,8 kW	13,8 kW
bis 270	bis 270	bis 270
125/140 (n/b)	125/140 (n/b)	125/140 (n/b)
Außen: B 800 x T 900 x H 850 mm	Außen: B 800 x T 900 x H 850 mm	Außen: B 800 x T 900 x H 850 mm
Bratplatte: B 800 x T 730 mm	Bratplatte: B 800 x T 730 mm	Bratplatte: B 800 x T 730 mm



LQ/FTE2BBL

Elektro-Griddleplatte

Tischmodell LQ/FTE2BBL und LQ/FTE2BBR

- Edelstahl AISI304
- LQ/FTG2BBL: Bratplatte glatt
- LQ/FTG2BBR: Bratplatte gerillt
- Robuste Grillfläche aus AISI304 Edelstahl
- Sicherheitsthermostat
- Herausnehmbarer Fettauffangbehälter
- Edelstahlspritzschutz
- Anschluss durch Elektriker



LQ/FTE2BBR

Modell	Bestell Nr.	GTIN	Preis
LQ/FTE2BBL	423-8700	4017337063116	2.800,00 €
LQ/FTE2BBR	423-8705	4017337063123	2.950,00 €

LQ/FTE2BBL Bratplatte glatt	LQ/FTE2BBR Bratplatte gerillt
400 V 6 kW	400 V 6 kW
bis 270	bis 270
60/70 (n/b)	60/70 (n/b)
Außen: B 400 x T 900 x H 270 mm	Außen: B 400 x T 900 x H 270 mm
Bratplatte: B 400 x T 730 mm	Bratplatte: B 400 x T 730 mm



LQ/FTG4BBL

Elektro-Griddleplatte

Tischmodell LQ/FTE4BBL, LQ/FTE4BBR und LQ/FTE4BBM

- Edelstahl AISI304
- LQ/FTG4BBL: Bratplatte glatt
- LQ/FTG4BBR: Bratplatte gerillt
- LQ/FTG4BBM: Bratplatte 1/2 glatt und 1/2 gerillt
- Robuste Grillfläche AISI 304
- Sicherheitsthermostat
- Herausnehmbarer Fettauffangbehälter
- Edelstahlspritzschutz
- Anschluss durch Elektriker



LQ/FTE4BBM

Modell	Bestell Nr.	GTIN	Preis
LQ/FTE4BBL	423-8710	4017337063130	4.130,00 €
LQ/FTE4BBR	423-8715	4017337063147	4.430,00 €
LQ/FTE4BBM	423-8720	4017337063154	4.370,00 €

LQ/FTE4BBL Bratplatte glatt	LQ/FTE4BBR Bratplatte gerillt	LQ/FTE4BBM Bratplatte glatt/gerillt
400 V 12 kW	400 V 12 kW	400 V 12 kW
bis 270	bis 270	bis 270
100/120 (n/b)	100/120 (n/b)	100/120 (n/b)
Außen: B 800 x T 900 x H 270 mm	Außen: B 800 x T 900 x H 270 mm	Außen: B 800 x T 900 x H 270 mm
Bratplatte: B 800 x T 730 mm	Bratplatte: B 800 x T 730 mm	Bratplatte: B 800 x T 730 mm



Elektro-Griddleplatte mit offenem Unterbau

Modell LQ/FTE2BAL und LQ/FTE2BAR

- Edelstahl AISI304
- LQ/FTG2BAL: Bratplatte glatt
- LQ/FTG2BAR: Bratplatte gerillt
- Sicherheitsthermostat
- Herausnehmbarer Fettauffangbehälter
- Edelstahlspritzschutz
- Offener Unterbau
- Anschluss durch Elektriker



LQ/FTE2BAR



Modell	Bestell Nr.	GTIN	Preis
LQ/FTE2BALK	423-8725	4017337063161	3.200,00 €
LQ/FTE2BARK	423-8730	4017337063178	3.250,00 €
LQ/FTE2BAL <i>Bratplatte glatt</i>		LQ/FTE2BAR <i>Bratplatte gerillt</i>	
400 V 6 kW	400 V 6 kW		
bis 270	bis 270		
78/90 (n/b)	78/90 (n/b)		
Außen: B 400 x T 900 x H 850 mm	Außen: B 400 x T 900 x H 850 mm		
Bratplatte: B 400 x T 730 mm	Bratplatte: B 400 x T 730 mm		

Elektro-Griddleplatte mit offenem Unterbau

Modell LQ/FTG4BALK, LQ/FTG4BARK
und LQ/FTG4BAMK

- Edelstahl AISI304
- LQ/FTG4BAL: Bratplatte glatt
- LQ/FTG4BAR: Bratplatte gerillt
- LQ/FTG4BAM: Bratplatte 1/2 glatt und 1/2 gerillt
- Robuste Grillfläche AISI30
- Sicherheitsthermostat
- Herausnehmbarer Fettauffangbehälter
- Edelstahlspritzschutz
- Anschluss durch Elektriker



LQ/FTG4BAM



Modell	Bestell Nr.	GTIN	Preis
LQ/FTG4BALK	423-8735	4017337063185	4.700,00 €
LQ/FTG4BARK	423-8740	4017337063192	4.950,00 €
LQ/FTG4BAMK	423-8745	4017337063208	4.800,00 €

LQ/FTG4BAL <i>Bratplatte glatt</i>	LQ/FTG4BAR <i>Bratplatte gerillt</i>	LQ/FTG4BAM <i>Bratplatte glatt/gerillt</i>
400 V 12 kW	400 V 12 kW	400 V 12 kW
bis 270	bis 270	bis 270
125/140 (n/b)	125/140 (n/b)	125/140 (n/b)
Außen: B 800 x T 900 x H 850 mm	Außen: B 800 x T 900 x H 850 mm	Außen: B 800 x T 900 x H 850 mm
Bratplatte: B 800 x T 730 mm	Bratplatte: B 800 x T 730 mm	Bratplatte: B 800 x T 730 mm



LQ/ENN2CA



Neutralelement

Modell LQ/ENN2CA

- Hochwertiges Edelstahl AISI304
- Höhenverstellbare Füße
- Robust und stabil
- Arbeitsfläche und Stauraum in Einem
- Mit Schublade

Modell	Bestell Nr.	GTIN	Preis
LQ/ENN2CA	423-8900	4017337063253	2.350,00 €
30/35 (n/b)			
Außen: B 400 x T 900 x H 850 mm			



LQ/ENN4CA



Neutralelement

Modell LQ/ENN4CA

- Hochwertiges Edelstahl AISI304
- Höhenverstellbare Füße
- Robust und stabil
- Arbeitsfläche und Stauraum in Einem
- Mit Schublade

Modell	Bestell Nr.	GTIN	Preis
LQ/ENN4CA	423-8905	4017337063260	2.750,00 €
35/40 (n/b)			
Außen: B 800 x T 900 x H 850 mm			



LQ/ENN2BA



Neutralelement



Modell LQ/ENN2BA

- Hochwertiges Edelstahl AISI304
- Höhenverstellbare Füße
- Robust und stabil
- Arbeitsfläche und Stauraum in Einem
- Mit offenem Unterbau und Blende

Modell	Bestell Nr.	GTIN	Preis
LQ/ENN2BA	423-8920	4017337063291	1.400,00 €
25/30 (n/b)			
Außen: B 400 x T 900 x H 850 mm			

Neutralelement
Modell LQ/ENN4BA

- Hochwertiges Edelstahl AISI304
- Höhenverstellbare Füße
- Robust und stabil
- Arbeitsfläche und Stauraum in Einem
- Mit offenem Unterbau und Blende

Modell	Bestell Nr.	GTIN	Preis
LQ/ENN4BA	423-8925	4017337063307	2.100,00 €
 30/35 (n/b)			
 Außen: B 800 x T 900 x H 850 mm			



LQ/ENN4BA





LQ/PIG410



Gas-Kochkessel

Modell LQ/PIG410 und LQ/PIG415

- Material: Edelstahl
- Thermisch isolierter Griff
- Wärmeisolierung durch Glasfasermatten
- Wasserzufuhr zum Behälter durch Wasserhahn (warm / kalt) und drehbares Ausflussrohr
- Mit Ablasshahn
- Druckkontrolle durch Sicherheitsventil bei 0,5 bar
- Unterdruckventil und Manometer mit analoger Anzeige
- Batteriebetriebene Zündung mit sich wiederholendem Zündfunken und Pilotflamme
- Gashahn mit Sicherheitssystem über Thermosteuelement
- **LQ/PIG410:** Durchmesser Ø 600 x 415
- **LQ/PIG415:** Durchmesser: Ø 600 x 540
- Geeignet für Dickflüssiges
- Voreingestellt auf H-Gas, Propangasdüsen beiliegend

Modell	Bestell Nr.	GTIN	Preis
LQ/PIG410	423-1700	4017337045365	9.990,00 €
LQ/PIG415	423-1705	4017337045375	10.500,00 €
LQ/PIG410		LQ/PIG415	
21 kW		21 kW	
162		165	
113		150	
B 800 x T 900 x H 850 mm		B 800 x T 900 x H 850 mm	



LQ/PIE410



Elektro-Kochkessel

Modell LQ/PIE410 und LQ/PIE415

- Material: Edelstahl
- Thermisch isolierter Griff
- Wärmedämmung durch Glasfaser gewährleistet
- Fein satinierte Oberfläche.
- Mit Ablasshahn
- Verstellbare FüÙe aus Edelstahl
- Manuell rückstellbarem Sicherheitsthermostat.
- Temperatureinstellung mit Elektromechanischem Thermostat
- **LQ/PIE410:** Durchmesser Ø 600 x 415
- **LQ/PIE415:** Durchmesser: Ø 600 x 540
- Geeignet für Dickflüssiges

Modell	Bestell Nr.	GTIN	Preis
LQ/PIE410	423-1800	4017337045389	9.700,00 €
LQ/PIE415	423-1805	4017337045549	10.180,00 €
LQ/PIE410		LQ/PIE415	
400 V - 50-60 Hz - 13 kW		400 V - 50-60 Hz - 13 kW	
158		161	
113		150	
B 800 x T 900 x H 850 mm		B 800 x T 900 x H 850 mm	

Gas-Kippbratpfanne Modell L7/BRGI50M

- Material: (Pfanne, Boden, Klappdeckel) Edelstahl
- Beheizt durch Hauptbrenner aus Edelstahlrohr
- Der Gasfluss wird durch ein thermostatisches Gasventil gesteuert
- Zündsicherung
- Wasserfüllung über Wasserhahn und Auslaufrohr erfolgt im hinteren Teil des Geräts
- Federkompensierter Deckel
- Manuelle Kippvorrichtung
- Verstellbare Füße aus Edelstahl
- Voreingestellt auf H-Gas, Propangasdüsen beiliegend



Modell	Bestell Nr.	GTIN	Preis
L7/BRGI50M	423-1900	4017337045419	7.300,00 €
12 kW		148	
Außen: B 800 x T 700 x H 850 mm Innen: B 700 x T 465 x H 200 mm		50 Ltr	



L7/BRGI50M

Elektro-Kippbratpfanne Modell L7/BREI50M

- Material: (Pfanne, Boden, Klappdeckel) Edelstahl
- Wasserfüllung über Wasserhahn und Auslaufrohr erfolgt im hinteren Teil des Geräts
- Federkompensierter Deckel
- Manuelle Kippvorrichtung
- Verstellbare Füße aus Edelstahl



Modell	Bestell Nr.	GTIN	Preis
L7/BREI50M	423-1950	4017337045426	7.300,00 €
400 V - 50-60 Hz. - 5,48 kW		+45/+300	144
Außen: B 800 x T 700 x H 850 mm Innen: B 700 x T 465 x H 200 mm		50 Ltr	



L7/BREI50M

Zubereitung Heiß

Pfannen / Töpfe



INO 2503 SF



INO 2504 SF



INO 2505 SF



Bratpfanne

Modell INO 2503 SF, INO 2504 SF und INO 2505 SF

- 2,5 mm starkem Bimetall (90 % massives Kupfer / 10 % Edelstahl)
- Griffe aus Gusseisen geben den Töpfen / Pfannen / Brättern ihren traditionellen Look
- Für Gas-, Elektro- und Ceranfelder geeignet

Modell	Bestell Nr.	GTIN	Preis
INO 2503 SF	489-1000	4017337062263	220,00 €
Ø 20 cm / Höhe 4 cm		1,5	1,2
INO 2504 SF	489-1005	4017337059317	265,00 €
Ø 24 cm / Höhe 4,8 cm		2,05	1,6
INO 2505 SF	489-1010	4017337059317	320,00 €
Ø 28 cm / Höhe 4,8 cm		2,6	2,3



INO 2576 SF



Ofenpfanne oval

Modell INO 2576 SF

- 2,5 mm starkem Bimetall (90 % massives Kupfer / 10 % Edelstahl)
- Griffe aus Gusseisen geben den Töpfen / Pfannen / Brättern ihren traditionellen Look
- Für Gas-, Elektro- und Ceranfelder geeignet

Modell	Bestell Nr.	GTIN	Preis
INO 2576 SF	489-1015	4017337059324	300,00 €
Ø 30 x 20 cm / Höhe 4,4 cm		1,7	2



INO 2523 SF



INO 2524 SF



Kochtopf

Modell INO 2523 SF und INO 2524 SF

- 2,5 mm starkem Bimetall (90 % massives Kupfer / 10 % Edelstahl).
- Griffe aus Gusseisen geben den Töpfen / Pfannen / Brättern ihren traditionellen Look
- Für Gas-, Elektro- und Ceranfelder geeignet

Modell	Bestell Nr.	GTIN	Preis
INO 2523 SF	489-1020	4017337062287	305,00 €
Ø 20 cm / Höhe 10,2 cm		2,21	2,7
INO 2524 SF	489-1025	4017337062294	400,00 €
Ø 24 cm / Höhe 11 cm		2,95	4,7

Stielpfanne

Modell INO 2514 SF, INO 2515 SF und INO 2516 SF

- 2,5 mm starkem Bimetall (90 % massives Kupfer / 10 % Edelstahl)
- Griffe aus Gusseisen geben den Töpfen / Pfannen / Brättern ihren traditionellen Look
- Für Gas-, Elektro- und Ceranfelder geeignet

Modell	Bestell Nr.	GTIN	Preis
INO 2514 SF	489-1030	4017337062300	190,00 €
 Ø 14 cm / Höhe 7,4 cm		 1,13	 1
INO 2515 SF	489-1035	4017337059331	215,00 €
 Ø 16 cm / Höhe 7,8 cm		 1,55	 1,4
INO 2516 SF	489-1040	4017337059348	255,00 €
 Ø 18 cm / Höhe 8,7 cm		 1,90	 2



INO 2514 SF



INO 2515 SF









INO 2516 SF



Kochtopf

Modell INO 2548 SF und INO 2549 SF

- 2,5 mm starkem Bimetall (90 % massives Kupfer / 10 % Edelstahl).
- Griffe aus Gusseisen geben den Töpfen / Pfannen / Brättern ihren traditionellen Look
- Für Gas-, Elektro- und Ceranfelder geeignet

Modell	Bestell Nr.	GTIN	Preis
INO 2548 SF	489-1050	4017337059355	305,00 €
 Ø 24 cm / Höhe 7 cm		 2,36	 2,9
INO 2549 SF	489-1055	4017337062317	400,00 €
 Ø 28 cm / Höhe 7,2 cm		 2,94	 4



INO 2548 SF



INO 2549 SF



Sautépfanne gerade

Modell INO 2561 SF

- 2,5 mm starkem Bimetall (90 % massives Kupfer / 10 % Edelstahl)
- Griffe aus Gusseisen geben den Töpfen / Pfannen / Brättern ihren traditionellen Look
- Für Gas-, Elektro- und Ceranfelder geeignet

Modell	Bestell Nr.	GTIN	Preis
INO 2561 SF	489-1060	4017337059355	320,00 €
 Ø 24 cm / Höhe 7 cm		 2,64	 2,9



INO 2561 SF





INO 2565 SF

Sautépfanne kugelförmig

Modell INO 2565 SF und INO 2566 SF

- 2,5 mm starkem Bimetall (90 % massives Kupfer / 10 % Edelstahl)
- Griffe aus Gusseisen geben den Töpfen / Pfannen / Brättern ihren traditionellen Look
- Für Gas-, Elektro- und Ceranfelder geeignet



INO 2566 SF

Modell	Bestell Nr.	GTIN	Preis
INO 2565 SF	489-1065	4017337062331	215,00 €
Ø 16 cm / Höhe 6,2 cm		1,27 kg	0,9 Ltr
INO 2566 SF	489-1070	4017337062348	235,00 €
Ø 18 cm / Höhe 7,1 cm		1,55 kg	1,3 Ltr



INO 2573 SF

Kochkessel

Modell INO 2573 SF

- 2,5 mm starkem Bimetall (90 % massives Kupfer / 10 % Edelstahl)
- Griffe aus Gusseisen geben den Töpfen / Pfannen / Brättern ihren traditionellen Look
- Für Gas-, Elektro- und Ceranfelder geeignet

Modell	Bestell Nr.	GTIN	Preis
INO 2573 SF	489-1075	4017337062355	495,00 €
Ø 24 cm / Höhe 18,4 cm		3,7 kg	7,6 Ltr



INO 2572 SF

Bratblech

Modell INO 2572 SF

- 2,5 mm starkem Bimetall (90 % massives Kupfer / 10 % Edelstahl)
- Griffe aus Gusseisen geben den Töpfen / Pfannen / Brättern ihren traditionellen Look
- Für Gas-, Elektro- und Ceranfelder geeignet

Modell	Bestell Nr.	GTIN	Preis
INO 2572 SF	489-1080	4017337059362	580,00 €
B 35 x T 23 x H 7 cm		3,5 kg	4,6 Ltr





Konfitüren Topf Modell CU 2039 SF

- 2,5 mm starkem Bimetall (90 % massives Kupfer / 10 % Edelstahl)
- Griffe aus Gusseisen geben den Töpfen / Pfannen / Brättern ihren traditionellen Look
- Für Gas-, Elektro- und Ceranfelder geeignet



Modell	Bestell Nr.	GTIN	Preis
CU 2039 SF	489-1085	4017337062362	310,00 €
Ø 28 cm / Höhe 12 cm		kg 2,9	Ltr 6

CU 2039 SF

Induktionsplatte für Kupfertöpfe / -pfannen

*Für die Verwendung auf Induktionsherden muss eine Induktionsplatte verwendet werden.
Bestellbar unter 489-2000*



Fettabscheider

Modelle FA20 / FA44 / FA132

- Material: Edelstahl
- Trennt Fette und Öle vom Wasser
- Verhindert dadurch Ablagerungen und Verstopfungen in den Abwasserleitungen
- Geruchsgeschützt
- 20 L / 44 L oder 132 L Kapazität



471-3000



Modell	Bestell Nr.	GTIN	Preis
FA20	471-3000	4017337062485	660,00 €
FA44	471-3005	4017337062492	1.040,00 €
FA132	471-3010	4017337062508	1.360,00 €

FA20	FA44	FA132
20 L	44 L	132 L
15 / 16 (n/b)	21 / 22 (n/b)	40 / 41 (n/b)
B 567 x T 317 x H 332 mm	B 642 x T 387 x H 427 mm	B 812 x T 514 x H 645 mm



Öl Test Streifen

Modell 4821

- Einweg-Teststreifen für Frittier-Öl
- Misst die Qualität in 2 Minuten in kaltem Öl
- Verwendung einer kolorimetrischen Skala
- Misst Fettsäuren
- Messbereich: 0 - 5,0 mg/g
- Messbereich: 100 Stk./ Box



Modell	Bestell Nr.	GTIN	Preis
4821	484-1115	4017337058297	66,00 €
B 41 x T 108 x H 41 mm (Verp. 490 x 260 x 240 mm)			kg 0,07 (b)



Ofen Thermometer

Modell 4709

- Zeigerthermometer zur Überwachung der Temperatur im Ofen
- Material: Rostfreier Stahl
- Bi-Metall-Typ
- zum Einhängen
- Messbereich: +50 /+300 °C
- Messgenauigkeit: +/- 5 °C
- Anzeige: 10 °C



4709

Modell	Bestell Nr.	GTIN	Preis
4709	484-1005	4017337058075	6,25 €
B 60 x T 70 x H 30 mm (verp. 165 x 90 x 40 mm)			0,041 / 0,053



Fleisch Thermometer

Modell 4710

- Sondenthermometer zur Überwachung der Temperatur für Fleisch
- Material: Rostfreier Stahl
- Einstech-Thermometer
- Messbereich: 0 /+120 °C
- Messgenauigkeit: +/- 2 °C
- Anzeige: 1 °C



4710

Modell	Bestell Nr.	GTIN	Preis
4710	484-1010	4017337058082	5,75 €
B 150 x T 50 x H 50 mm (verp. 216 x 100 x 54 mm)			0,031 / 0,046



Digitaler Kerntemperaturmesser

Modell 6023

- Sonde 8cm
- Schnelles messen (°C/°F)
- Halten-Funktion
- Messbereich: -50+200 °C
- Messgenauigkeit im Bereich -30/+150 °C: +/-1 °C
- Anzeige im Bereich -50/+100 °C: 0,1 °C, sonst 0,5 °C
- Batterie: LR44 (nicht enthalten)



6023

Modell	Bestell Nr.	GTIN	Preis
6023	484-1020	4017337058105	13,00 €
B 185 x T 25 x H 25 mm (verp. 250 x 75 x 23 mm)			0,034 / 0,049





4749



Digitales Fühlerthermometer, wasserfest Modell 4749

- Hochgenaues Sondenthermometer, wasserfest
- Sonde 10cm, großes Display
- Schnelles messen: 10 sec
- Halten-Funktion, autom Abschalten nach 30 min
- Induktionsgeeignet
- Messbereich: -40/+23 °C
- Mesgenauigkeit: im Bereich 0 -100 °C : +/- 0,5 °C
im Bereich -20 + 0 °C : +/- 1 °C
im Bereich 100-200 °C : +/-2 °C
im Bereich -40 /-21 °C : +/-3 °C
im Bereich +200 °C : +/-4 °C
- Batterie: CR2032 (nicht enthalten)
- Schutzklasse: IP67

Modell	Bestell Nr.	GTIN	Preis
4749	484-1025	4017337058112	36,25 €
B 195 x T 42 x H 22 mm (verp. 250 x 100 x 24 mm)			0,035 / 0,050



4717



Digitales Fühlerthermometer, wasserfest Modell 4717

- Edelstahl-Sondenthermometer mit 1m Kabel
- Zur Überwachung der Temperatur der Lebensmittel im Ofen
- Sonde 15cm
- großes Display
- Programmierbarer Audio-Alarm
- Messbereich: -25 /+250°C
- Mesgenauigkeit: im Bereich 0 -100 °C : +/-1 °C
- Batterie: CR2032 (nicht enthalten)

Modell	Bestell Nr.	GTIN	Preis
4717	484-1030	4017337058129	28,00 €
B 72 x T 64 x H 14 mm (verp. 285 x 130 x 23 mm)			0,068 / 0,128



Warmhaltevitrienen zur Selbstbedienung

Egal ob frische Pizza oder krosses Hähnchen, unsere Warmhaltevitrienen eignen sich zum Präsentieren und Warmhalten von Speisen in Schnellrestaurants, am Buffet oder in Tankstellen.



Besonders für das To-Go Geschäft, welches sich immer größerer Beliebtheit erfreut, sind Warmhaltevitrienen eine optimale Ergänzung für Ihren Gastronomiebetrieb.

Unsere Warmhaltevitrienen verfügen über ein patentiertes System zur Wärmeverteilung bestehend aus einer Kombination der zylindrischen Luftumwälzung und eingebauten Wärmestrahlern.

Dadurch wird eine konstante Kerntemperatur zwischen +63°C und +70°C, sogar für verpackte Ware, garantiert. Die Warmhaltevitrienen entsprechen, unabhängig von der Platzierung der Gerichte, den Anforderungen der Lebensmittelhygiene.



Neben dem aus Edelstahl gefertigten Gehäuse, verfügen die äußerst energieeffizienten Geräte über teils separate Thermostate pro Ablagefach, als auch über eine LED-Innenbeleuchtung. Aufgrund der vormontierten Rollen (2 mit Feststellbremse) ermöglichen die Warmhaltevitrienen den flexiblen Einsatz in Supermärkten, Tankstellen oder Imbissbetrieben.



Wie gewohnt profitieren Sie von unserer 24-monatigen Garantie, sowie einem Vor-Ort-Service. Sie haben Fragen zu unseren Geräten? Rufen Sie uns an, wir beraten Sie gerne!



Tipp

Perfekt kombinierbar mit unseren Hähnchengrills (Seite XX) oder Pizzaöfen (Seite XX)



SB-Warmhaltevitriden 1 Zone

DESIGN

- Selbstbedienungsauslage mit 4 - 5 Regalen, die im Winkel um 5 ° geneigt sind. Dies ermöglicht eine verkaufsfördernde Präsentation Ihrer Waren.
- Panoramablick mit niedrigen Regalen und Seitenfenstern.
- Edelstahlfertigung mit Sockel aus schwarzem Epoxidharz.

MERKMALE

- Hält alle Produkte bei einer Temperatur zwischen +63°C und +70°C (Geflügel, das in Plastikschaalen, in Beuteln oder verschiedenen Snackverpackungen verpackt ist), um die Anforderungen an die Lebensmittelsicherheit zu erfüllen.
- Beachtet die organoleptischen Eigenschaften, die für die Lebensmittelsicherheit der Verbraucher erforderlich sind, unabhängig davon, wo sie im Präsentationsregal stehen.
- Geringe elektrische Leistung mit einem Anschluss unter 230 V oder 380 V, so dass das Gerät leicht an verschiedene Stellen im Laden bewegt werden kann.

EIGENSCHAFTEN

- Energie Verbrauch Optimierung.
- Individuelle Temperaturkontrolle
- Original Design mit einer Kombination aus einer zylindrischen Luftgebläseturbine und Wärmestrahlern



Modell	Bestell Nr.	GTIN	Preis
6MCV4LS	106-2300	4017337062386	12.950,00 €
6MCV5LS	106-2305	4017337062393	15.500,00 €
10MCV4LS	106-2310	4017337062409	15.500,00 €
10MCV5LS	106-2315	4017337062416	17.500,00 €

6MCV4LS	6MCV5LS	10MCV4LS	10MCV5LS
230V / 3,8 kW	400V / 4,1 kW	400 V / 6,2 kW	400 V / 7,1 kW
+63 /+70 °C	+63 /+70 °C	+63 /+70 °C	+63 /+70 °C
182 kg	220	240	285
B 650 x T 735 x H 1745 mm	B 650 x T 735 x H 1996 mm	B 1025 x T 735 x H 1745 mm	B 1025 x T 735 x H 1996 mm
Kapazität Hähnchen: 24 / 48	30 / 60	40 / 80	50 / 100



SB-Warmhaltevitrienen 4/5 Zonen

DESIGN

- Selbstbedienungsauslage mit 4 - 5 Regalen, die im Winkel um 5° geneigt sind. Dies ermöglicht eine verkaufsfördernde Präsentation Ihrer Waren.
- Panoramablick mit niedrigen Regalen und Seitenfenstern.
- Edelstahlfertigung mit Sockel aus schwarzem Epoxidharz.

MERKMALE

- Hält alle Produkte bei einer Temperatur zwischen + 63°C und +70°C um die Anforderungen an die Lebensmittelsicherheit zu erfüllen.
- Beachtet die organoleptischen Eigenschaften, die für die Lebensmittelsicherheit der Verbraucher erforderlich sind, unabhängig davon, wo sie im Präsentationsregal stehen.
- Die Temperatur ist auf jeder Ebene einzeln einstellbar. (4 oder 5 Temperaturzonen.

EIGENSCHAFTEN

- Energie Verbrauch Optimierung.
- Original Design mit einer Kombination aus einer zylindrischen Luftgebläseturbine und Wärmestrahlern.



Modell	Bestell Nr.	GTIN	Preis
6MCV4LS.I	106-2400	4017337062423	14.950,00 €
6MCV5LS.I	106-2405	4017337062430	17.950,00 €
10MCV4LS.I	106-2410	4017337062447	17.950,00 €
10MCV5LS.I	106-2415	4017337062454	19.950,00 €



6MCV4LS	6MCV5LS	10MCV4LS	10MCV5LS
230V / 3,8 kW	400V / 4,5 kW	400 V / 6,2 kW	400 V / 7,8 kW
+63 /+70 °C	+63 /+70 °C	+63 /+70 °C	+63 /+70 °C
182	220	240	285
B 650 x T 735 x H 1745 mm	B 650 x T 735 x H 1996 mm	B 1025 x T 735 x 1745 mm	B 1025 x T 735 x H 1996 mm
Kapazität Hähnchen: 21 / 42	26 / 52	37 / 74	46 / 92



ELINE 120



Heiße Theke

Modell ELINE 120 und ELINE 160

- Material: Edelstahl
- LED-Beleuchtung
- Digitale Temperaturkontrolle

Modell	Bestell Nr.	GTIN	Preis
ELINE 120	330-1050	4017337330096	857,00 €
ELINE 160	330-1052	4017337330119	959,00 €

ELINE 120	ELINE 160
230 V - 50 Hz - 1,1 kW	230 V - 50 Hz - 1,5 kW
+30/+90	+30/+90
49 kg	58
120 Ltr	160
B 680 x T 580 x H 700 mm	B 860 x T 580 x H 700 mm



LEON



Heiße Theke

Modell LEON und ELIAS

- Material: Edelstahl
- LED-Beleuchtung
- Analoge Temperaturkontrolle
- **LEON:** Tür auf Vorder- und Rückseite
- **ELIAS:** Schiebetüren auf Vorder- und Rückseite
- Inkl. Wasserschale zur Befeuchtung der Luft

Modell	Bestell Nr.	GTIN	Preis
LEON	330-1080	4017337330157	610,00 €
ELIAS	330-1085	4017337330140	755,00 €

LEON	ELIAS
230 V - 50 Hz - 1,2 kW	230 V - 50 Hz - 1,5 kW
+30/+90	+30/+90
24 kg	31
B 345 x T 484 x H 663 mm	B 675 x T 484 x H 663 mm
76 Ltr	96



LUNA



Heiße Theke

Modell LUNA







- Material: Edelstahl
- 4 rotierende Roste, verchromt Ø 350 mm
- Abstand der Roste: 100 mm
- LED-Innenbeleuchtung
- Analoge Temperaturkontrolle
- Inkl. Wasserschale zur Befeuchtung der Luft

Modell	Bestell Nr.	GTIN	Preis
LUNA	330-1054	4017337330218	968,00 €

230 V - 50 Hz - 1,2 kW	+30/+90	38 kg
B 470 x T 470 x H 870 mm	108 Ltr	

Heiße Theke Modell FINN

- Material: Edelstahl
- 3 höhenverstellbare Roste, verchromt
- Tür auf der Rückseite
- Manuelle Temperaturkontrolle
- Inkl. Wasserschale zur Befeuchtung der Luft
- Beleuchtetes Display

Modell	Bestell Nr.	GTIN	Preis
FINN	330-1090	4017337330133	770,00 €
 230 V - 50 Hz - 1,2 kW	 +30/+90	 24	
 B 460 x T 448 x H 785 mm	 97		
 B 410 x T 337 mm			









FINN
Lieferung ohne GN-Behälter



Heiße Theke Modell NIKLAS

- Material: Edelstahl
- 4 rotierende Roste, verchromt
- Tür auf der Rückseite
- Manuelle Temperaturkontrolle
- Inkl. Wasserschale zur Befeuchtung der Luft
- Beleuchtetes Display

Modell	Bestell Nr.	GTIN	Preis
NIKLAS	330-1095	4017337330164	880,00 €
 230 V - 50 Hz - 1,2 kW	 +30/+90	 24	
 B 460 x T 448 x H 785 mm	 97		
 ø 355 mm			









NIKLAS



Heiße Theke Modell FIONA

- Material: Edelstahl
- 3 höhenverstellbare Roste, verchromt
- Abstand der Roste: 90 mm
- Tür auf der Vorderseite
- Innenbeleuchtung
- Lichtschalter EIN/AUS
- Manuelle Temperaturkontrolle
- Inkl. Wasserschale zur Befeuchtung der Luft

Modell	Bestell Nr.	GTIN	Preis
FIONA	443-1075	4017337036615	314,00 €
 230 V - 50 Hz - 0,6 kW	 +30/+85	 14,5	
 B 350 x T 350 x H 520 mm	 43		
 B 260 x T 290 mm			



FIONA



Heiße Theke Modell OSKAR



OSKAR



- Material: Edelstahl
- Klappbare Glasabdeckung
- Doppelt gehärtetes Glas
- Ein-Ausschalter
- Temperaturanzeige
- 4 höhenverstellbare Füße für einen sicheren Stand
- Modernes Design
- Für 8 x 1/6 oder 4 x 1/3 GN-Behälter bis 100 mm Tiefe
- Inklusive GN-Behälter (8 x 1/6 GN, 100 mm)

Modell	Bestell Nr.	GTIN	Preis
OSKAR	330-1160	4017337047604	848,00 €
230 V - 50 Hz - 0,34 kW		+30/+90	24
B 767 x T 612 x H 328 mm		Ltr 67	

Heiße Theke Modell NELSON



NELSON



- Material: Stahl einbrennlackiert, schwarz
- Seitlich doppelt gehärtetes Glas
- Öffnungsklappen aus Kunststoff
- Ein-Ausschalter
- Manuelle Temperaturregelung

Modell	Bestell Nr.	GTIN	Preis
NELSON	330-2015	4017337049080	817,00 €
230 V - 50 Hz - 0,56 kW		+30/+85	28
B 650 x T 467 x H 630 mm			

Lieferung ohne GN-Behälter

Warmhaltevitrine Modell MARIE 4 und MARIE 6



MARIE 4

- Material: (Gehäuse) Edelstahl und Sicherheitsglas
- **MARIE 4:** inkl. 4 x 1/3 GN-Behälter, Tiefe 40 mm
- **MARIE 6:** inkl. 6 x 1/3 GN-Behälter, Tiefe 40 mm

Modell	Bestell Nr.	GTIN	Preis
MARIE 4	330-1092	4017337037506	540,00 €
MARIE 6	330-1094	4017337037261	630,00 €
MARIE 4		MARIE 6	
230 V - 50 Hz - 0,5 kW		230 V - 50 Hz - 0,8 kW	
+30/+90		+30/+90	
25		46	
46		68	
B 773 x T 420 x H 336 mm		B 1127 x T 420 x H 336 mm	





Sous-Vide Garer

Modell SALERNO oder RIVOLI

- Material: Edelstahl
- Inkl. Umwälzpumpe
- Mit Ablasshahn
- Digitales Display
- Einstellbare Zeit- / Temperaturstufen
- Inkl. Trenngitter
- Mit universell steckbarem Gestell
- RIVOLI Für 2/3 GN
- Wasserbefüllung: min. 7 bis max. 14 Ltr.
- SALERNO Für 1/1 GN
- Wasserbefüllung: min. 11 bis max. 22 Ltr.

Unsere Sous-Vide-Modelle sind mit einem **Umwälz-Pumpsystem** ausgestattet und garantieren eine gleichmäßige Wärmeverteilung.

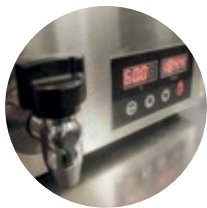

Ablasshahn und
Digitales Display



Universell steckbares
Gestell



Leichte Handhabung



RIVOLI



SALERNO

Modell	Bestell Nr.	GTIN	Preis
RIVOLI	443-4005	4017337044788	428,00 €
SALERNO	443-4000	4017337044771	543,00 €

RIVOLI	SALERNO
230 V - 50 Hz - 0,5 kW	230 V - 50 Hz - 0,7 kW
+45 /+95	+45 /+95
7	12
B 360 x T 402 x H 300 mm	B 360 x T 578 x H 300 mm





SV K 28 Kessel / SV D 28 Deckel



Anti-Dampfkugeln
VPE: 1000 Stk.



Isolierter Sous-Vide Kessel Modell SV K 28

- Material: Edelstahl
- Entspricht 1/1 GN
- Deckel verhindert Wasserverdunstung während des Garvorganges
- Deckel separat erhältlich
- Kein Sous-Vide-Gerät, passendes Sous-Vide-Gerät siehe unten.

i Anti-Dampfkugeln, aus Polypropylen, können als Alternative zum Deckel verwendet werden. Sie verhindern ebenfalls die Wasserverdunstung während des Garprozesses und sorgen zudem dafür, dass die Vakuumbbeutel unter Wasser bleiben.

Modell	Bestell Nr.	GTIN	Preis
SV K 28 Kessel	27-2020	4017337035595	610,00 €
SV D 28 Deckel	27-2015	4017337035380	85,00 €
Anti-Dampfkugeln	27-2010	4017337035373	140,00 €

Kessel: B 335 x T 600 x H 288 mm	Kessel: 28 Ltr	Kessel: 5 Deckel: 0,5 kg
--	--------------------------	-------------------------------------



SMARTVIDE 7



SMARTVIDE 9

Tragbarer Sous-Vide Garer Modell SmartVide 7 und Modell SmartVide 9

- Material: Edelstahl
- Bluetooth Schnittstelle (NUR SMART VIDE 9)
- Zulässige Umgebungstemperatur: 5 °C - 40 °C
- Zyklusdauer: 1 - 99 Stunden
- Genauigkeit Display: 0,01 °C
- Einfache Steuerung über 4 Tasten
- Farb-TFT Display, alle wichtigen Informationen auf einen Blick
- Für Behälter mit maximalem Fassungsvermögen von 56 Liter
- Inkl. Transporttasche

Modell	Bestell Nr.	GTIN	Preis
SmartVide 7	27-2002	4017337035489	1.720,00 €
SmartVide 9	27-2000	4017337039050	2.100,00 €

SmartVide 7	SmartVide 9
230 V - 50 Hz - 2 kW	230 V - 50 Hz - 2 kW
+45/+95 °C	+45/+95
3,6 kg	4,1
Außen: B 124 x T 140 x H 360 mm	Außen: B 124 x T 140 x H 360 mm
Tauchbares Teil: B 117 x T 110 x H 147 mm	Tauchbares Teil: B 117 x T 110 x H 147 mm



INDUKTIONSKOCHPLATTEN vereinen die Vorteile von herkömmlicher Gas- und Elektrokochtechnik in einem Gerät.

Durch den Einsatz modernster Magnetspulentechnik wird nahezu die gesamte eingesetzte Energie zum Erhitzen der Speisen genutzt, Wärmeverluste an die Umgebung werden minimiert.

SARO bietet Ihnen eine breite Palette an Induktionskochgeräten an, die als Tisch- und auch als Einbaugeräte verfügbar sind. Dadurch können die Geräte flexibel eingesetzt werden und bieten für jegliche bauseits gegebene Ausgangssituation individuelle Lösungen.

Alle SARO Induktionskochplatten zeichnen sich durch ein schnelles Aufheizverhalten und punktgenaue Wärmeerzeugung aus. Dabei sind sie einfach zu bedienen, verfügen über viele verschiedene Heiz- und Warmhaltestufen und sind darüber hinaus, bedingt durch ihre glatte Oberfläche, schnell und einfach zu reinigen.

Tipps & Tricks



- Verwenden Sie nur Kochgeschirr, welches auch für Induktionskochtechnik geeignet ist. Dies erkennen Sie leicht an diesem Symbol auf dem Kochgeschirr:



- Sollte nicht klarerkennbar sein ob Ihr Kochgeschirr geeignet ist, können Sie dies auch leicht selbst überprüfen. Halten Sie dazu einen Magneten an den Boden Ihres Kochgeschirrs: Ist der Boden magnetisch, können Sie das Kochgeschirr für die Induktionskochtechnik einsetzen.

Wok-Induktionskochfeld inkl. Wok

Modell LOUISA

- Material: (Gehäuse) Edelstahl
- 10 Heizstufen
- Timer: 5 - 180 Minuten
- Einstellungen können mit oder ohne Timer verwendet werden
- Überhitzungsschutz
- Induktionskochen: schnell, sicher, effizient



LOUISA

LIEFERUNG INKLUSIVE WOK

Modell	Bestell Nr.	GTIN	Preis
LOUISA	360-3000	4017337360031	400,00 €
230 V - 50 Hz - 3,5 kW	+60/+240	13	
B 340 x T 445 x H 117 mm	Wokmulde: Ø 295 mm		





NATASCHA

Induktionskochfeld

Modell NATASCHA

- Material: (Gehäuse) Edelstahl
- 10 Heizstufen
- Optimal für Töpfe von 12 bis 26 cm Ø
- Timer: 5 - 180 Minuten
- Einstellungen können mit oder ohne Timer verwendet werden
- Überhitzungsschutz
- Induktionskochen: schnell, sicher, effizient
- Ideal zum Kochen / Warmhalten auf Buffets etc.

Modell	Bestell Nr.	GTIN	Preis
NATASCHA	360-1020	4017337360024	250,00 €
230 V - 50 Hz - 3,5 kW		+60/+240	5,6
B 327 x T 420 x H 98 mm			



FINJA

Induktionskochfeld

Modell FINJA

- Material: (Gehäuse) Edelstahl
- 15 Heizstufen
- Optimal für Töpfe von 12 bis 26 cm Ø
- Timer: 0 - 180 Minuten
- Einstellungen können mit oder ohne Timer verwendet werden
- Überhitzungsschutz
- Induktionskochen: schnell, sicher, effizient
- Ideal zum Kochen / Warmhalten auf Buffets etc.

Modell	Bestell Nr.	GTIN	Preis
FINJA	360-1030	4017337360048	230,00 €
230 V - 50 Hz - 3,5 kW		+60/+240	5,5
B 327 x T 420 x H 98 mm			



EVA

Einbau-Induktionsplatte

Modell EVA

- Material: Boden Kunststoff / Platte Glass
- Kochzonen: 1
- Für Töpfe, maximal: 200 mm
- Zum warm halten von Speisen
- Heizstufen: 10
- Touchscreen Bedienung
- LED Anzeige
- Überhitzungsschutz
- Glass Stärke: 4 mm





Modell	Bestell Nr.	GTIN	Preis
EVA	360-1050	4017337058754	83,50 €
220 - 240 V ~ 50 - 60 Hz - 1 kW		+.../+...	1,7 / 2,1 (n/b)
B Ø 245 x T 68 mm			



Einbau-Induktionskochfeld

Modell LOLA

- Material: Gehäuse Edelstahl / Platte Glass
- Kochzonen: 1
- Für Töpfe: 260 mm
- Heizstufen: 10
- Knebel, Touchscreen Bedienung
- LED Anzeige
- Überhitzungsschutz
- Glass Stärke: 4 mm





Modell	Bestell Nr.	GTIN	Preis
LOLA	360-1045	4017337058747	270,00 €
 220 - 240 V ~ 50 - 60 Hz - 3,5 kW	 +60/+240	 6,1 / 7,4 (n/b)	
 B 360 x T 380 x H 120 mm			



Induktionskochfeld

Modell DENISE

- Material: Gehäuse Edelstahl / Platte Glass
- Kochzonen: 2 (1,7+1,8 kW)
- Für Töpfe: 260 mm
- Heizstufen: 8
- Timer 0 - 180 Minuten
- Touchscreen Bedienung
- LED Anzeige
- Überhitzungsschutz
- Sicherheitssperrfunktion
- Glass Stärke: 4 mm





Modell	Bestell Nr.	GTIN	Preis
DENISE	360-1040	4017337058730	225,00 €
 220 - 240 V ~ 50 - 60 Hz - 3,5 kW	 +60/+240	 5,8 / 6,5 (n/b)	
 B 299 x T 581 x H 64 mm			



Induktionskochfeld

Modell JOSEPHINE

- Material: Gehäuse Edelstahl / Platte Glas
- Kochzonen: 1
- Für Töpfe: 120 - 260 mm
- Heizstufen: 17
- Timer 5 - 180 Minuten, 5 Minuten Schritte
- Touchscreen Bedienung
- LED Anzeige
- Überhitzungsschutz
- Sicherheitssperrfunktion
- Glass Stärke: 4 mm

Modell	Bestell Nr.	GTIN	Preis
JOSEPHINE	360-1035	4017337058051	250,00 €
 220 - 240 V ~ 50 - 60 Hz - 3,5 kW	 +60/+240	 6,6 / 7,2 (n/b)	
 B 338 x T 418 x H 84 mm			





MARLENE

Induktionskochfeld Modell MARLENE

- Material: Gehäuse Edelstahl / Platte Glass
- Kochzonen: 1
- Für Töpfe, maximal : 360 mm
- Heizstufen: 10
- Knebel, Touchscreen Bedienung
- LED Anzeige
- Überhitzungsschutz
- Glass Stärke: 4 mm

Modell	Bestell Nr.	GTIN	Preis
MARLENE	360-1060	4017337058778	360,00 €
220 - 240 V ~ 50 - 60 Hz - 3,5 kW	+60/+240	8,8 / 10,3 (n/b)	
B 440 x T 540 x H 130 mm			



LILLY

Induktionskochfeld Modell LILLY

- Material: Gehäuse Edelstahl / Platte Glass
- Kochzonen: 1
- Für Töpfe, maximal : 340 mm
- Heizstufen: 10
- Knebel & Touchscreen Bedienung
- LED Anzeige
- Überhitzungsschutz
- Sicherheitssperrfunktion

Modell	Bestell Nr.	GTIN	Preis
LILLY	360-1070	4017337058792	570,00 €
380 - 400 V 3N ~ 50 - 60 Hz - 5kW	+60/+240	10,2/11,1 (n/b)	
B 402 x T 525 x H 182 mm			



GIULIA

Wok-Induktionskochfeld Modell GIULIA

- Material: Gehäuse Edelstahl / Platte Glass
- Kochzonen: 1
- Für Töpfe, maximal : 380 mm
- Heizstufen: 10
- Knebel & Touchscreen Bedienung
- LED Anzeige
- Überhitzungsschutz
- Sicherheitssperrfunktion

Modell	Bestell Nr.	GTIN	Preis
GIULIA	360-1075	4017337058808	630,00 €
380 - 400 V 3N ~ 50 - 60 Hz - 5 kW	+60/+240	10,5/11,4 (n/b)	
B 402 x T 525 x H 194 mm			





Induktionskochfeld

Modell ANITA

- Material: Gehäuse Edelstahl / Platte Glass
- Kochzonen: 2 (2x 3,5 kW) Zone 1: max. 3500 W, Zone 2: max. 5000 W
- Für Töpfe, maximal: 300 mm
- Heizstufen: 11, Zone 1: Level 10, Zone 2: Level 11
- Überhitzungsschutz
- Temperaturregelung über Knebel
- Glass Stärke: 4 mm



ANITA



Modell	Bestell Nr.	GTIN	Preis
ANITA	360-1055	4017337058761	1.063,00 €
380 - 400V- 3N ~ 50 - 60 Hz -7 kW	+60/+240	16,3/19,5 (n/b)	
B 407 x T 701 x H 143 mm			

FÜR PROFIS GEMACHT!

SARO-QUALITÄT

DIE MAN SCHMECKT



Semiprofessioneller Grill Home S & Home L



- Temperaturbereich 80-320 °C
- Edelstahl
- Als Wassergrill nutzbar
- Gleichmäßige Bräune
- Einzel beheizte Grillstäbe
- Inkl. Reinigungsschaber Modell
- Inkl. Fischfolie



Home L



Home S



Modell	Bestell Nr.	GTIN	Preis
Home S	444-2000	4017337063390	690,00 €
Home L	444-2005	4017337063406	750,00 €

Home S	Home L
230 V / 50 Hz / 2,2 kW	230 V / 50 Hz / 2,7 kW
10/12 (n/b)	14/12 (n/b)
B 280 x T 550 x H 150 mm	B 780 x T 280 x H 150 mm

Grill

Modell WOW GRILL MINI

- Material: Edelstahl
- Edelstahl-Heizstäbe mit integriertem Heizelement
- 1 Heizzone
- Edelstahl Spritzschutz an drei Seiten
- Inkl. Reinigungsschaber und Bürste
- Erreichen der Arbeitstemperatur in 5 Minuten
- Ermöglicht das Grillen von 6 kg Grillgut pro Stunde
- Auch als Wassergrill verwendbar
- Kabellänge: 1800 mm
- Für den professionellen Einsatz geeignet



WOW GRILL MINI



Modell	Bestell Nr.	GTIN	Preis
WOW GRILL MINI	444-1000	4017337037070	1.070,00 €
230 V - 50 Hz - 3,4 kW	0/+320	15 kg	
Außen: B 415 x T 600 x H 150 mm	Grillfläche: B 370 x T 370 mm		

Grill

Modell WOW GRILL 400, WOW GRILL 800 und WOW GRILL 1200

- Material: Edelstahl
- Edelstahl-Heizstäbe mit integriertem Heizelement
- **WOW GRILL 400:** 1 Heizzone
- **WOW GRILL 800:** 2 Heizzonen
- **WOW GRILL 1200:** 3 Heizzonen
- Edelstahl Spritzschutz an drei Seiten
- Inkl. Reinigungsschaber und Bürste
- Erreicht die Arbeitstemperatur in 5 Minuten
- **WOW GRILL 400:** 7,5 kg Grillgut pro Stunde
- **WOW GRILL 800:** 15 kg Grillgut pro Stunde
- **WOW GRILL 1200:** 22,5 kg Grillgut pro Stunde
- Auch als Wassergrill verwendbar
- Für den professionellen Einsatz geeignet



WOW GRILL 400

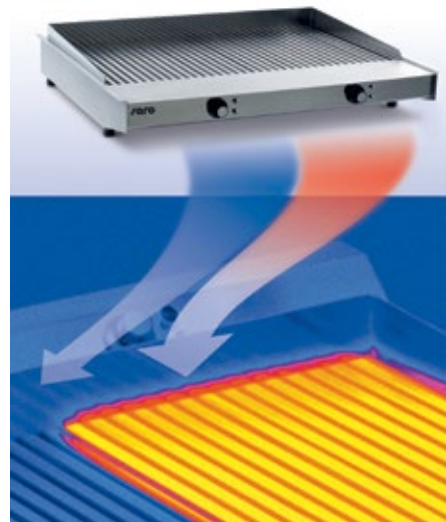

WOW GRILL 1200



Modell	Bestell Nr.	GTIN	Preis
WOW GRILL 400	444-1005	4017337037315	1.240,00 €
WOW GRILL 800	444-1010	4017337037322	1.980,00 €
WOW GRILL 1200	444-1015	4017337037339	3.050,00 €

WOW GRILL 400	WOW GRILL 800	WOW GRILL 1200
400 V - 50 Hz - 4,5 kW	400 V - 50 Hz - 9 kW	400 V - 50 Hz - 13,5 kW
18 kg	22	36
0/+320	0/+320	0/+320
Außen: B 415 x T 700 x H 150 mm	Außen: B 795 x T 700 x H 150 mm	Außen: B 1166 x T 700 x H 150 mm
Grillfläche: B 370 x T 470 mm	Grillfläche: B 770 x T 470 mm	Grillfläche: B 1130 x T 470 mm

**Egal ob Imbiss, Bistro oder Restaurant,
unsere Griddleplatten finden ihren Einsatz
in der professionellen Küche.**

Profitieren Sie von den vereinten Vorteilen aus Bratplatte und Grill bei unseren Mischmodellen und nutzen Sie die groß dimensionierten Bratflächen für kürzere Zubereitungszeiten Ihrer Speisen.

Modell FRY TOP GH 760 R
Art.-Nr.: 172-3135







Griddleplatte Modell PADUA

- Material: Edelstahl
- Bratplatte glatt, hartverchromt
- 1 Bratzone
- Spritzschutz
- Herausnehmbarer Fettauffangbehälter
- Sicherheitsthermostat



PADUA

Modell	Bestell Nr.	GTIN	Preis
PADUA	213-7100	4017337214266	360,00 €
 230 V - 50 Hz - 2,4 kW		 50 /+300	 24
 Außen: B 550 x T 380 x H 240 mm		Bratplatte: B 518 x T 328	







Griddleplatte Modell COMO

- Material: Edelstahl
- Bratplatte 2/3 glatt und 1/3 gerillt, hartverchromt
- 2 Bratzonen
- Spritzschutz
- Herausnehmbarer Fettauffangbehälter
- Sicherheitsthermostat







COMO

Modell	Bestell Nr.	GTIN	Preis
COMO	213-7105	4017337214310	530,00 €
 230 V - 50 Hz - 3,5 kW		 50 /+300	 34
 Außen: B 720 x T 460 x H 240 mm		Bratplatte: B 688 x T 410 mm	



Griddleplatte Modell FRY TOP 400

- Material: Edelstahl
- Bratplatte glatt
- 1 Bratzone
- Edelstahl Spritzschutz an drei Seiten
- Herausnehmbarer Fettauffangbehälter

Modell	Bestell Nr.	GTIN	Preis
FRY TOP 400	172-3025	4017337172764	460,00 €
 230 V - 50 Hz - 3 kW	 0/+300	 28	
 Außen: B 400 x T 500 x H 245 mm	 Bratplatte: B 400 x T 400 mm		







FRY TOP 400



Griddleplatte Modell FRY TOP 610

- Material: Edelstahl
- Bratplatte glatt
- 2 Bratzonen
- Edelstahl Spritzschutz an drei Seiten
- Herausnehmbarer Fettauffangbehälter

Modell	Bestell Nr.	GTIN	Preis
FRY TOP 610	172-3030	4017337172771	785,00 €
 400 V - 50 Hz - 6 kW	 0/+300	 41	
 Außen: B 600 x T 500 x H 245 mm	 Bratplatte: B 600 x T 400 mm		







FRY TOP 610



Griddleplatte Modell FRY TOP 760

- Material: Edelstahl
- Bratplatte glatt
- 3 Bratzonen
- Edelstahl Spritzschutz an drei Seiten
- Herausnehmbarer Fettauffangbehälter

Modell	Bestell Nr.	GTIN	Preis
FRY TOP 760	172-3035	4017337172788	861,00 €
 400 V - 50 Hz - 9 kW	 0/+300	 51	
 Außen: B 845 x T 500 x H 245 mm	 Bratplatte: B 830 x T 400 mm		



FRY TOP 760





FRY TOP GH 610 R



Griddleplatte (gerillt)

Modell FRY TOP GH 610 R

- Material: Edelstahl
- Qualitativ hochwertige Bratplatte gerillt
- Edelstahl Spritzschutz an drei Seiten
- Herausnehmbarer Fettauffangbehälter
- 2 Heizzonen

Modell	Bestell Nr.	GTIN	Preis
FRY TOP GH 610 R	172-3130	4017337173174	865,00 €
400 V - 50 Hz - 6 kW		0/+300	41
Außen: B 600 x T 500 x H 245 mm		Bratfläche: B 600 x T 400	



FRY TOP GH 760 R



Griddleplatte (gerillt + glatt)

Modell FRY TOP GH 760 R

- Material: Edelstahl
- Qualitativ hochwertige Bratplatte
1/3 gerillt, 2/3 glatt
- Edelstahl Spritzschutz an drei Seiten
- Herausnehmbarer Fettauffangbehälter
- 3 Heizzonen

Modell	Bestell Nr.	GTIN	Preis
FRY TOP GH 760 R	172-3135	4017337173181	1.095,00 €
400 V - 50 Hz - 9 kW		0/+300	51
Außen: B 845 x T 500 x H 245 mm		Bratfläche: B 825 x T 400	



FRY TOP GM 610 L



Griddleplatte (glatt)

Modell FRY TOP GM 610 L

- Material: Edelstahl
- Qualitativ hochwertige Bratplatte glatt
- Edelstahl Spritzschutz an drei Seiten
- Herausnehmbarer Fettauffangbehälter
- 2 Heizzonen

Modell	Bestell Nr.	GTIN	Preis
FRY TOP GM 610 L	172-3200	4017337048311	535,00 €
230 V - 50 Hz - 3,5 kW		0/+300	40
Außen: B 600 x T 460 x H 235 mm		Bratfläche: B 600 x T 400 mm	



FRY TOP GM 610 M



Griddleplatte (gerillt + glatt)

Modell FRY TOP GM 610 M

- Material: Edelstahl
- Qualitativ hochwertige Bratplatte
halb gerillt + halb glatt
- Edelstahl Spritzschutz an drei Seiten
- Herausnehmbarer Fettauffangbehälter
- 2 Heizzonen





Modell	Bestell Nr.	GTIN	Preis
FRY TOP GM 610 M	172-3205	4017337048335	630,00 €
230 V - 50 Hz - 3,5 kW		0/+300	40
Außen: B 600 x T 460 x H 235 mm		Bratfläche: B 600 x T 400 mm	

Griddleplatte (gerillt)

Modell FRY TOP GM 610 R

- Material: Edelstahl
- Qualitativ hochwertige Bratplatte gerillt
- Edelstahl Spritzschutz an drei Seiten
- Herausnehmbarer Fettauffangbehälter
- 2 Heizzonen

Modell	Bestell Nr.	GTIN	Preis
FRY TOP GM 610 R	172-3210	4017337048328	645,00 €

 230 V - 50 Hz - 3,5 kW	 0/+300	 40
 Außen: B 600 x T 460 x H 235 mm	 Bratfläche: B 600 x T 400 mm	



FRY TOP GM 610 R







Griddleplatte

Modell GPK 400

- Material: Edelstahl
- Bratplatte glatt
- Keramische Beschichtung
- Spritzschutz an drei Seiten
- Mit einer Heizzone
- Herausnehmbarer Fettauffangbehälter

Modell	Bestell Nr.	GTIN	Preis
GPK 400	458-1035	4017337048670	385,00 €

 230 V - 50 Hz - 3 kW	 +50/+300	 14
 Außen: B 400 x T 460 x H 250 mm	 Bratfläche: B 380 x T 370 mm	



GPK 400







Griddleplatte

Modell GPK 600

- Material: Edelstahl
- Bratplatte glatt
- Keramische Beschichtung
- Spritzschutz an drei Seiten
- Mit zwei Heizzonen
- Herausnehmbarer Fettauffangbehälter

Modell	Bestell Nr.	GTIN	Preis
GPK 600	458-1040	4017337048687	560,00 €

 2 x 230 V - 50 Hz - 2 x 2,25 kW	 +50/+300	 22
 Außen: B 600 x T 460 x H 250 mm	 Bratfläche: B 580 x T 370 mm	



GPK 600







Griddleplatte

Modell GPK 800

- Material: Edelstahl
- Bratplatte glatt
- Keramische Beschichtung
- Spritzschutz an drei Seiten
- Mit drei Heizzonen
- Herausnehmbarer Fettauffangbehälter

Modell	Bestell Nr.	GTIN	Preis
GPK 800	458-1045	4017337048694	640,00 €

 400 V - 50 Hz - 6 kW	 +50/+300	 25
 Außen: B 800 x T 460 x H 250 mm	 Bratfläche: B 780 x T 370 mm	



GPK 800





PG 1



Kontaktgrill Modell PG 1

- Material: (Gehäuse und Auffangschale) Edelstahl, (Grillplatte) Gusseisen, (Griff) wärmeisolierender Kunststoff
- Grillplatte gerillt
- Grillplatten lassen sich einfach reinigen

Modell	Bestell Nr.	GTIN	Preis
PG 1	443-1000	4017337035717	245,00 €
230 V - 50 Hz - 1,8 kW		+50/+300	16
Außen: B 320 x T 410 x H 190 mm		Grillplatte oben: B 213 x T 215 mm	
Grillplatte unten: B 220 x T 230 mm			



PG 1 B



Kontaktgrill Modell PG 1 B

- Material: (Gehäuse und Auffangschale) Edelstahl, (Grillplatte) Gusseisen, (Griff) wärmeisolierender Kunststoff
- Grillplatte gerillt
- Grillplatten lassen sich einfach reinigen

Modell	Bestell Nr.	GTIN	Preis
PG 1 B	443-1005	4017337035724	292,00 €
230 V - 50 Hz - 2,2 kW		+50/+300	19
Außen: B 440 x T 410 x H 190 mm		Grillplatte oben: B 340 x T 215 mm	
Grillplatte unten: B 340 x T 230 mm			



PG 2



Kontaktgrill Modell PG 2

- Material: (Gehäuse und Auffangschale) Edelstahl,
- (Grillplatte) Gusseisen,
- (Griff) wärmeisolierender Kunststoff
- Zwei getrennt regelbare Grillzonen
- Grillplatte gerillt
- Grillplatten lassen sich einfach reinigen
- Mit Kabel - Ohne stecker

Modell	Bestell Nr.	GTIN	Preis
PG 2	443-1010	4017337035731	468,00 €
230 V - 50 Hz - 3,6 kW		+50/+300	25
Außen: B 580 x T 410 x H 190 mm		Grillplatte oben: 2 x B 215 x T 215 mm	
Grillplatte unten: B 440 x T 230 mm			

Crêpeseisen

Modell GILLES

- Material: (Gehäuse) Edelstahl, (Platte) Gusseisen
- 1 Platte
- Inklusive Teigverteiler



GILLES

Modell	Bestell Nr.	GTIN	Preis
GILLES	172-4100	4017337036660	495,00 €
230 V - 50 Hz - 2,4 kW	0/+300	kg 16	
Außen: B 370 x T 430 x H 170 mm	Platte: ø 350 mm		



Crêpeseisen

Modell PIERRE

- Material: (Gehäuse) Edelstahl, (Platte) Gusseisen
- 2 Platten
- Separat voneinander ein- und ausschaltbar
- Separate Temperatureinstellung
- Inklusive Teigverteiler



PIERRE

Modell	Bestell Nr.	GTIN	Preis
PIERRE	172-4105	4017337036677	945,00 €
400 V - 50 Hz - 4,8 kW	0/+300	kg 31	
Außen: B 760 x T 430 x H 170 mm	Platte: 2 x ø 350 mm		



Crêpeseisen

Modell MERLE

- Material: (Gehäuse) Edelstahl, (Platte) Gusseisen
- 1 Platte
- Inklusive Teigverteiler
- Einfache und schnelle Reinigung



MERLE

Modell	Bestell Nr.	GTIN	Preis
MERLE	443-1080	4017337035762	361,00 €
230 V - 50 Hz - 3 kW	50/+300	kg 14	
Außen: B 450 x T 490 x H 235 mm	Platte: ø 400 mm		





ATRIA



Waffeleisen Modell ATRIA

- Material: Edelstahl (Gehäuse und Gussform)
- Für belgische Waffeln
- Überhitzungsschutz
- Rutschfester Griff
- Manuelle Temperaturregelung
- Mit Timer

Modell	Bestell Nr.	GTIN	Preis
ATRIA	443-1100	4017337048755	320,00 €
230 V - 50 Hz - 1,6 kW		50 /+300	14
B 280 x T 360 x H 234 mm			



ILONA



Herzwaffeleisen Modell ILONA

- Material: Korpus/- und Gehäuse: Edelstahl /
Platte Emailierte Beschichtung
- Für Herzform Waffeln
- Überhitzungsschutz
- Rutschfester isolierter Griff
- Manuelle Temperaturregelung
- Mit Timer 1-5 Minuten
- Antihftbeschichtete Platten aus Gußeisen





Modell	Bestell Nr.	GTIN	Preis
ILONA	443-1110	4017337055968	320,00 €
230 V - 50 Hz - 1,5 kW		50 - 300	9,7/12 (n/b)
B 310 x T 440 x H 235 mm / (verp. B 360 x T 490 x H 255 mm)			



Elektrischer Reiskocher

Modell JULIUS

- Material: (Gehäuse) Edelstahl, gebürstet
- Deckel mit Sicherheitsverschluss
- Antihaftbeschichteter Kochtopf
- Kochtopf entnehmbar
- Zwei Kontrollleuchten: Kochen und Warmhalten
- Auffangbehälter für Kondenswasser
- Für ca. 5,4 Liter Reis
- Für bis zu 30 Portionen
- Inkl. Reismessbecher und Reislöffel

Modell	Bestell Nr.	GTIN	Preis
JULIUS	213-3900	4017337213993	256,00 €
 230 V - 50 Hz - 1,95 kW	 +30/+90	 10	
 geschlossen: Ø 410 x H 315 mm	 Ltr 13		







JULIUS



Elektrischer Reiskocher

Modell RICO

- Material: (Gehäuse und Deckel) Edelstahl, hochglanzpoliert
- Antihaftbeschichteter Kochtopf
- Kochtopf entnehmbar
- Zwei Kontrollleuchten: Kochen und Warmhalten
- Einstellung für automatisches Kochen oder Warmhalten
- Für bis zu 23 Portionen
- Inkl. Reismessbecher und Reislöffel

Modell	Bestell Nr.	GTIN	Preis
RICO	282-3080	4017337282111	143,00 €
 230 V - 50 Hz - 1,7 kW	 +30/+90	 6,5	
 geschlossen: Ø 420 x H 300 mm	 Ltr 4,2		









RICO



Elektronudelkocher

Tischmodell PASTA 25

- Material: Edelstahl
- Inkl. 3 Körbe
- Mit Ablasshahn
- Sicherheitsthermostat
- Korbset (Bestell Nr.: 172-3011) kann separat Nachbestellt werden

Modell	Bestell Nr.	GTIN	Preis
PASTA 25	172-3010	4017337036622	605,00 €
Korbset für PASTA 25	172-3011	4017337041893	550,00 €
 230 V - 50 Hz - 3,2 kW	 0/+110	 14	
 Außen: B 340 x T 540 x H 280 mm	 Ltr 25		
 Korb: 1 x B 240 x T 170 x H 160 mm	Korb: 2 x B 130 x T 170 x H 160 mm		



PASTA 25





FRITTEUSEN

Unser vielfältiges Angebot an Fritteusen hält für jeden Einsatzbereich ein passendes Modell für Sie bereit.

Alle Fritteusen werden aus hochwertigem Edelstahl gefertigt. Dies stellt zusammen mit den erstklassigen herausnehmbaren Heizelementen und robusten Körben eine extra lange Lebensdauer der Geräte sicher. SARO Fritteusen (außer „V“ und „FE“-Modelle) verfügen über herausnehmbare Becken mit abgerundeten Ecken.

Die „V“ und „FE“-Modelle besitzen dagegen einen Ablasshahn und eine konische Wanne und ermöglichen somit ein problemloses Ablassen des Öles / Fettes. Die Reinigung der Fritteusen wird dadurch vereinfacht.

Durch die leistungsstarken Heizelemente heizen die Fritteusen schnell auf, wodurch unnötige Wartezeiten für Sie minimiert werden.

SARO Fritteusen funktionieren dabei nach dem „Kaltzonen-Prinzip“, das die Wechselintervalle des Öles / Fettes deutlich verlängert.

Alle Fritteusen besitzen selbstverständlich stabile wärmeisolierende Griffe, stufenlos verstellbare Markenthermostate und werden in den 230 V-Varianten steckerfertig geliefert.



Tipps & Tricks

- Verwenden Sie am besten flüssiges Frittieröl. Dadurch wird ein zu schnelles Erhitzen des Öles vermieden und die Heizelemente werden geschont.
- Heizen Sie das Öl auf niedriger Stufe vor, dies verlängert die Haltbarkeit des Öles.
- Beim Transport einer Fritteuse sollte das Öl zuvor abgelassen werden, um mögliche Unfallgefahren auszuschließen.

Fritteuse

Modell PROFRI 4, 44, 6 und 66

- Material: Edelstahl
- Abgerundetes, herausnehmbares Becken mit Kältezone
- Stufenlose Temperatureinstellung
- Herausnehmbare Heizelemente ermöglichen eine problemlose Reinigung
- Sicherheitsthermostat
- Abmessungen inkl. Seitengriffe



PROFRI 4



PROFRI 66

Modell	Bestell Nr.	GTIN	Preis
PROFRI 4	172-2030	4017337172306	169,00 €
PROFRI 44	172-2040	4017337172405	305,00 €
PROFRI 6	172-2050	4017337172504	200,00 €
PROFRI 66	172-2060	4017337172603	385,00 €



PROFRI 4	PROFRI 44	PROFRI 6	PROFRI 66
230 V - 50 Hz - 2 kW	230 V - 50 Hz - 2 x 2 kW	230 V - 50 Hz - 3,25 kW	230 V - 50 Hz - 2 x 3,25 kW
0/+180	0/+180	0/+180	0/+180
5 kg	8	7	13
4 Ltr	2 x 4	6	2 x 6
B 245 x T 430 x H 310 mm	B 435 x T 430 x H 310 mm	B 335 x T 430 x H 310 mm	B 610 x T 430 x H 310 mm
Körbe: 135 x 235 x 100 mm	B 135 x T 235 x H 100	B 215 x T 235 x H 100	B 215 x T 235 x H 100



PROFRI 8 V



Fritteuse

Modell PROFRI 8 V

- Material: Edelstahl
- Abgerundetes, herausnehmbares Becken mit Kältezone
- Mit Ablasshahn
- Stufenlose Temperatureinstellung
- Herausnehmbares Heizelement für eine problemlose Reinigung
- Sicherheitsthermostat
- Abmessungen inkl. Seitengriffe bzw. Ablasshahn

Modell	Bestell Nr.	GTIN	Preis
PROFRI 8 V	172-2070	4017337172702	269,00 €
230 V - 50 Hz - 3,25 kW		+0/+180	9
B 335 x T 485 x H 350 mm		Ltr 8	
Korb: B 215 x T 235 x H 100 mm			



PROFRI 88 V



Fritteuse

Modell PROFRI 88 V

- Material: Edelstahl
- Abgerundetes, herausnehmbares Becken mit Kältezone
- Mit Ablasshahn
- Stufenlose Temperatureinstellung
- Herausnehmbare Heizelemente für eine problemlose Reinigung
- Sicherheitsthermostat
- Abmessungen inkl. Seitengriffe bzw. Ablasshahn

Modell	Bestell Nr.	GTIN	Preis
PROFRI 88 V	172-2075	4017337172900	499,00 €
230 V - 50 Hz - 2 x 3,25 kW		+0/+180	15
B 610 x T 485 x H 350 mm		Ltr 2 x 8	
2 Körbe: B 215 x T 235 x H 100 mm			

Fritteuse

Modell PROFRI 10

- Material: Edelstahl
- Abgerundetes Becken mit Kältezone
- Mit Ablasshahn
- Ein-/Ausschalter
- Stufenlose Temperatureinstellung
- Herausnehmbares Heizelement für eine problemlose Reinigung
- Sicherheitsthermostat
- Abmessungen inkl. Seitengriffe bzw. Ablasshahn



PROFRI 10









Modell	Bestell Nr.	GTIN	Preis
PROFRI 10	172-2081	4017337048472	535,00 €
400 V - 50 Hz - 6 kW		+0/+180	12
Außen: B 335 x T 515 x H 350 mm		Ltr 10	
Korb: B 215 x T 240 x H 100 mm			

Fritteuse

Modell FE 101

- Material: Edelstahl
- Abgerundetes Becken mit Kältezone
- Mit Ablasshahn
- Stufenlose Temperatureinstellung
- Herausnehmbares Heizelement für eine problemlose Reinigung
- Ein-/Ausschalter
- Sicherheitsthermostat
- Abmessungen inkl. Ablasshahn

Modell	Bestell Nr.	GTIN	Preis
FE 101	172-2082	4017337172818	330,00 €
 230 V - 50 Hz - 3,25 kW	 +0/+180	 10	
 B 300 x T 525 x H 345 mm	 10		
 Korb: B 215 x T 240 x H 100 mm			









FE 101



Fritteuse

Modell FE 102

- Material: Edelstahl
- Abgerundetes Becken mit Kältezone
- Mit Ablasshahn
- Stufenlose Temperatureinstellung
- Herausnehmbare Heizelemente für eine problemlose Reinigung
- Ein-/Ausschalter
- Sicherheitsthermostat
- Abmessungen inkl. Ablasshahn

Modell	Bestell Nr.	GTIN	Preis
FE 102	172-2083	4017337172825	610,00 €
 230 V - 50 Hz - 2 x 3,25 kW	 +0/+180	 17	
 Außen: B 600 x T 525 x H 345 mm	 2 x 10		
 2 Körbe: B 215 x T 240 x H 100 mm			









FE 102



Fritteuse

Modell FT 13

- Material: Edelstahl
- Abgerundetes Becken mit Kältezone
- Mit Ablasshahn
- Stufenlose Temperatureinstellung
- Herausnehmbares Heizelemente für eine problemlose Reinigung
- Ein-/Ausschalter
- Sicherheitsthermostat

Modell	Bestell Nr.	GTIN	Preis
FT 13	429-1107	4017337429011	280,00 €
 230 V - 50 Hz - 3,3 kW	 +0/+180	 9	
 Außen: B 310 x T 505 x H 355 mm	 13		
 Korb: B 210 x T 220 x H 120 mm			



FT 13



Fritteuse Tischmodell

GASTROLINE 9V, 9+9V und 12V, 12+12V



- Material: Edelstahl
- Abgerundetes Becken mit Kältezone
- Mit Ablasshahn (Auslauf abnehmbar)
- Stufenlose Temperatureinstellung
- Herausnehmbare Heizelemente für eine problemlose Reinigung
- Ein-/Ausschalter
- Sicherheitsthermostat
- Abmessungen inkl. Ablasshahn



GASTROLINE 9 + 9V

Modell	Bestell Nr.	GTIN	Preis
GASTROLINE 9V	172-4020	4017337172986	815,00 €
GASTROLINE 9+9V	172-4025	4017337172993	1.535,00 €
GASTROLINE 12V	172-4030	4017337173006	955,00 €
GASTROLINE 12+12V	172-4035	4017337173013	1.700,00 €

GASTROLINE 9V	GASTROLINE 9+9V	GASTROLINE 12V	GASTROLINE 12+12V
400 V - 50 Hz - 6 kW	400 V - 50 Hz - 2 x 6 kW	400 V - 50 Hz - 9 kW	400 V - 50 Hz - 2 x 9 kW
0/+180	0/+180	0/+180	0/+180
14 kg	26	15	33
9 Ltr	2 x 9	12	2 x 12
B 300 x T 545 x H 410 mm	B 600 x T 545 x H 410 mm	B 400 x T 700 x H 420 mm	B 800 x T 700 x H 420 mm
Korb: B 170 x T 235 x H 110 mm	Körbe: B 170 x T 235 x H 110 mm	Korb: B 200 x T 273 x H 115 mm	Körbe: B 200 x T 273 x H 115 mm

Fritteuse

Modell GASTROLINE 12VS und 12+12VS



- Material: Edelstahl
- Abgerundetes Becken mit Kältezone
- Mit Ablasshahn und Edelstahlauffangbehälter
- Stufenlose Temperatureinstellung
- Herausnehmbare Heizelemente für eine problemlose Reinigung
- Ein-/Ausschalter
- Sicherheitsthermostat

Modell	Bestell Nr.	GTIN	Preis
GASTROLINE 12VS	172-4050	4017337173044	1.205,00 €
GASTROLINE 12+12VS	172-4055	4017337173051	2.145,00 €

GASTROLINE 12VS	GASTROLINE 12+12VS
400 V - 50 Hz - 9 kW	400 V - 50 Hz - 2 x 9 kW
0/+180	0/+180
29 kg	59
12 Ltr	2 x 12
B 400 x T 700 x H 950 mm	B 800 x T 700 x H 950 mm
Korb: B 200 x T 273 x H 115 mm	2 Körbe: B 200 x T 273 x H 115 mm



GASTROLINE 12+12VS

Pâtisserie Fritteuse

Modell PF 16

- Material: Edelstahl
- Abgerundetes Becken mit Kältezone
- Mit Ablasshahn
- Stufenlose Temperatureinstellung
- Herausnehmbare Heizelemente für eine problemlose Reinigung
- Sicherheitsthermostat
- Ein-/Ausschalter
- Inkl. Abtropfblech



PF 16



Modell	Bestell Nr.	GTIN	Preis
PF 16	458-1000	4017337048519	790,00 €
400 V - 50 Hz - 9 kW	+0/+180	14	
Außen: B 535 x T 415 x H 380 mm Korb: B 470 x T 250 x H 110 mm	16		

Fritteuse

Modell EF 4, EF 6, EF 8 und EF 88

- Material: Edelstahl
- Abgerundetes, herausnehmbares Becken mit Kältezone
- Stufenlose Temperatureinstellung
- EF 8 und EF 88: Mit Ablasshahn
- Herausnehmbare Heizelemente für eine problemlose Reinigung
- Für den professionellen Einsatz
- Sicherheitsthermostat



EF 4



EF 88



Modell	Bestell Nr.	GTIN	Preis
EF 4	443-6000	4017337049196	138,00 €
EF 6	443-6005	4017337049202	161,00 €
EF 8	443-6010	4017337049219	215,00 €
EF 88	443-6015	4017337049226	410,00 €

EF 4	EF 6	EF 8	EF 88
230 V - 50 Hz - 2 kW	230 V - 50 Hz - 3 kW	230 V - 50 Hz - 3 kW	2 x 230 V - 50 Hz - 2 x 3 kW
60 /+200	60 /+200	60 /+200	60 /+200
9	15	11	17
4	6	8	2 x 8
B 183 x T 420 x H 280 mm	B 290 x T 440 x H 290 mm	B 267 x T 420 x H 378 mm	B 590 x T 420 x H 387 mm
Korb B 130 x T 220 x H 102 mm	Korb B 200 x T 220 x H 102 mm	Korb B 200 x T 220 x H 145 mm	Korb 2 x B 200 x H 220 x T 145 mm

Toaster

Modell *BUSSO T1*



BUSSO T1



- Material: (Gehäuse) Edelstahl
- Ober- und Unterhitze
- Zeitschaltuhr
- Krümelblech
- Quarz-Heizelement gewährleistet gleichbleibende Resultate

Modell	Bestell Nr.	GTIN	Preis
BUSSO T1	172-1200	4017337172047	225,00 €
230 V - 50 Hz - 2 kW		+0/+180	9
Außen: B 440 x T 260 x H 250 mm		Kammer: B 320 x T 240 x H 80 mm	

Toaster

Modell *BUSSO T2*



BUSSO T2



- Material: (Gehäuse) Edelstahl
- Ober- und Unterhitze
- Zeitschaltuhr
- Krümelblech
- Quarz-Heizelement gewährleistet gleichbleibende Resultate

Modell	Bestell Nr.	GTIN	Preis
BUSSO T2	172-1210	4017337172054	310,00 €
230 V - 50 Hz - 3 kW		+0/+180	12
Außen: B 440 x T 260 x H 380 mm		Kammer: 2 x B 320 x T 240 x H 80 mm	

Toaster

Modell *ARIS 4*



ARIS 4



- Material: (Gehäuse) Edelstahl
- 4 Toastschlitze
- Timer zum Einstellen des Bräunungsgrades
- Auftaufunktion
- Aufwärmfunktion
- Stopp-Taste
- 2 ausziehbare Krümelschubladen für einfache Reinigung

Modell	Bestell Nr.	GTIN	Preis
ARIS 4	282-1055	4017337282067	73,75 €
230 V - 50 Hz - 1,6 kW			3
B 273 x T 282 x H 186 mm			

Toaster

Modell CIVAS

- Material: Edelstahl
- Krümelade
- Für bis zu 6 Toasts per Rost
- Ober- / Unterhitze getrennt zuschaltbar (2 Stufen)
- Modernes Design



CIVAS

Modell	Bestell Nr.	GTIN	Preis
CIVAS	458-1015	4017337048540	210,00 €
230 V - 50 Hz - 2,2 kW			10,2
Außen: B 535 x T 270 x H 275 mm	Rost: B 395 x T 210		



Toaster

Modell DABUR

- Material: Edelstahl
- Krümelade
- Für bis zu 6 Toasts per Rost
- Ober- / Unterhitze getrennt zuschaltbar (3 Stufen)
- Modernes Design



DABUR

Modell	Bestell Nr.	GTIN	Preis
DABUR	458-1020	4017337048649	260,00 €
230 V - 50 Hz - 3,3 kW			14
Außen: B 535 x T 270 x H 365 mm	Rost: B 395 x T 210		



Durchlaufofen

Modell GERRIT

- Material: (Gehäuse) Edelstahl
- Variable Geschwindigkeit des Transportbandes: 2 - 12 Min.
- Ober- und Unterhitze getrennt regelbar
- Krümelblech
- Überhitzungsschutz
- Quarz-Heizelemente gewährleisten gleichbleibende Resultate
- Einfaches und sicheres bestücken
- z. B. für Toasts oder Pizzen



GERRIT

Modell	Bestell Nr.	GTIN	Preis
GERRIT	175-4001	4017337175079	1.550,00 €
230 V - 50 Hz - 3,6 kW	+0/+260	26	
Außen: B 470 x T 1050 x H 400 mm	Kammer: H 83 mm		
Förderband: B 360 mm			





CHRISTIAN



Durchlaufofen Modell CHRISTIAN

i Für bis zu 360 Toasts pro Stunde

- Material: (Gehäuse) Edelstahl
- Variable Geschwindigkeit des Transportbandes
- Ober- und Unterhitze getrennt regelbar
- Große Auffangschale mit Warmhaltefunktion
- Krümelblech
- Überhitzungsschutz
- Quarz-Heizelemente gewährleisten gleichbleibende Resultate
- Einfaches und sicheres bestücken
- Höhere Leistung als vergleichbare Geräte

Modell	Bestell Nr.	GTIN	Preis
CHRISTIAN	175-4000	4017337175062	1.110,00 €
230 V - 50 Hz - 3 kW		+0/+180	17
Außen: B 370 x T 580 x H 400 mm		Kammer: H 35 mm	
Förderband: B 235 mm			



ATHENA



Salamander Modell ATHENA

- Material: Komplett aus Edelstahl (poliert)
- Grill: vernickeltes Eisen
- Grill-Kunststoffgriff: Hitzebeständiger Kunststoff
- Oberhitze
- Einstellbare Temperatur
- Timer bis 15 Min
- Abnehmbare Auffangwanne
- Abnehmbares Gitter mit Kunststoffgriffen
- 2 Paar U-Schienen, um das Niveau des Gitters einzustellen
- Inkl. Krümellade

Modell	Bestell Nr.	GTIN	Preis
ATHENA	458-1025	4017337048656	310,00 €
230 V - 50 Hz - 2,5 kW		+35/+120	15
B 600 x T 360 x H 315 mm		Kammer: B 450 x T 300 x H 200 mm	



ORPHEUS





Salamander Modell ORPHEUS

- Material: Komplett aus Edelstahl (poliert)
- Grill: vernickeltes Eisen
- Grill-Kunststoffgriff: Hitzebeständiger Kunststoff
- Oberhitze (2 unabhängige, abgeschirmte Heizelemente)
- Einstellbare Temperatur und unabhängige Knöpfe für jedes abgeschirmte Heizelement
- Abnehmbare Auffangwanne
- Abnehmbares Gitter mit Kunststoffgriffen
- 3 Paar U-Schienen, um das Niveau des Gitters einzustellen
- Inkl. Krümellade

Modell	Bestell Nr.	GTIN	Preis
ORPHEUS	458-1030	4017337048663	500,00 €
230 V - 50 Hz - 3 kW		+35/+120	19
B 800 x T 410 x H 355 mm		Kammer: B 650 x T 350 x H 240 mm	

Lift-Salamander Modell PAVIA 1

- Material: Edelstahl
- 1 Heizzone
- Verstellbereich des Heizelementes: ca. 70 - 200 mm
- Ausziehbare Krümelschublade

Modell	Bestell Nr.	GTIN	Preis
PAVIA 1	429-2000	4017337429028	720,00 €
 230 V - 50 Hz - 2,8 kW			 42
 Außen: B 450 x T 480 x H 500 mm	Grillrost: B 440 x T 320 mm		





PAVIA 1



Lift-Salamander Modell PAVIA 2

- Material: Edelstahl
- 2 Heizzonen
- Verstellbereich des Heizelementes: ca. 70 - 200 mm
- Ausziehbare Krümelschublade

Modell	Bestell Nr.	GTIN	Preis
PAVIA 2	429-2005	4017337429035	869,00 €
 400 V - 50 Hz - 4 kW			 52
 Außen: B 600 x T 480 x H 520 mm	Grillrost: B 590 x T 320 mm		







PAVIA 2



Salamander Modell LYNN

- Material: (Gehäuse) Edelstahl, (Grillrost) verchromter Stahl, (Griff) wärmeisolierender Kunststoff
- 3 Paar U-Schienen zum Einschoben des Grillrostes
- Inkl. 1 Grillrost
- Ausziehbare Krümelschublade
- Timer: 30 Minuten

Modell	Bestell Nr.	GTIN	Preis
LYNN	443-1055	4017337035786	250,00 €
 230 V - 50 Hz - 2,5 kW	 +50/+300	 14	
 Außen: B 610 x T 325 x H 280 mm	Grillrost: B 460 x T 255 mm		







LYNN



Salamander Modell LANA

- Material: (Gehäuse) Edelstahl, (Grillrost) verchromter Stahl, (Griff) wärmeisolierender Kunststoff
- 4 Paar U-Schienen zum Einschoben des Grillrostes
- Inkl. 1 Grillrost
- Ausziehbare Krümelschublade
- Timer: 30 Minuten

Modell	Bestell Nr.	GTIN	Preis
LANA	443-1050	4017337035779	337,00 €
 230 V - 50 Hz - 3 kW	 +50/+300	 17,5	
 Außen: B 580 x T 400 x H 375 mm	Grillrost: B 430 x T 355 mm		



LANA



Zubereitung Heiß

Warmhalten / Bain Marie / Hot Dog



HW 1



HW 2



Hot-Dog-Maker

Modell HW 1 oder HW 2

- Material: (Gehäuse) Edelstahl, (Zylinder) Glas
- Regulierbares Thermostat mit Kontrolllampe
- HW 2: 4 Toaststangen
- Geeignet zum Kochen und Warmhalten
- Geringer Verbrauch
- Lange Lebensdauer

Modell	Bestell Nr.	GTIN	Preis
HW 1	443-1015	4017337035748	211,00 €
HW 2	443-1020	4017337035755	278,00 €
HW 1	HW 2		
230 V - 50 Hz - 0,45 kW	230 V - 50 Hz - 0,65 kW		
0/+110	0/+110		
6,5	9,5		
B 250 x T 280 x H 410 mm	B 480 x T 280 x H 410 mm		
Hot-Dog Zylinder: Ø 190 x H 240 mm	Hot-Dog Zylinder: Ø 190 x H 240 mm		



CS-100



CS-400



Hot-Dog-Maker

Modell CS-100 und CS-400

- Material: (Gehäuse) Edelstahl, (Zylinder) Glas
- Regulierbares Thermostat mit Kontrolllampe
- CS-400: 4 Toaststangen
- Geeignet zum Kochen und Warmhalten
- Geringer Verbrauch
- Lange Lebensdauer





Unser Garantie Service
10 Jahre Garantie auf unsere Heizplatte

Modell	Bestell Nr.	GTIN	Preis
CS-100	172-1060	4017337172023	352,00 €
CS-400	172-1065	4017337172030	460,00 €
CS-100	CS-400		
230 V - 50 Hz - 1 kW	230 V - 50 Hz - 1 kW		
0/+110	0/+110		
8	15		
B 280 x T 260 x H 420 mm	B 400 x T 260 x H 420 mm		
Hot-Dog Zylinder: ø 200 x H 240 mm	Hot-Dog Zylinder: ø 200 x H 240 mm		

Wurstwärmer

Modell LYRIA

- Material: Edelstahl (Gehäuse und Rost)
- Mit praktischem Deckelscharnier zur leichten Wurstentnahme
- Inklusive Rost

Modell	Bestell Nr.	GTIN	Preis
LYRIA	443-1085	4017337044429	141,00 €
 230 V - 50 Hz - 0,9 kW	 +30 /+85	 10,6	
 B 260 x T 320 x H 260 mm	 Ltr 4,6		



LYRIA







Wurstwärmer

Modell HD 100

- Material: Edelstahl
- Inklusive Rost
- Ein-/Ausschalter
- Kontrolleuchte

i Unser Garantie Service
10 Jahre Garantie auf unsere Heizplatte

Modell	Bestell Nr.	GTIN	Preis
HD 100	172-3050	4017337172337	205,00 €
 230 V - 50 Hz - 1 kW	 0/+110	 8	
 Außen: B 280 x T 350 x H 290 mm	 Innen: B 238 x T 300 x H 170 mm		



HD 100





Wurstwärmer

Modell HD 200

- Material: Edelstahl
- Inklusive Rost
- Kontrolleuchte
- Ein-/Ausschalter
- Mit Ablasshahn

i Unser Garantie Service
10 Jahre Garantie auf unsere Heizplatte

Modell	Bestell Nr.	GTIN	Preis
HD 200	172-3055	4017337172344	415,00 €
 230 V - 50 Hz - 2 x 1 kW	 +0/+100	 15	
 Außen: B 560 x T 350 x H 290 mm	 Innen: 2 x B 238 x T 300 x H 170 mm		



HD 200



Zubereitung Heiß

Warmhalten / Bain Marie / Hot Dog



BM 160



BM 210



Bain Marie

Modell BM 160 und BM 210

- Material: Edelstahl
- Für 1/1 oder 2 x 1/2 oder 3 x 1/3 GN-Behälter
- **BM 160:** GN-Behältertiefe bis 150 mm
- **BM 210:** GN-Behältertiefe bis 200 mm
- **BM 210:** Mit An-/Ausschalter
- Nahtloser oberer Rand
- Innenbehälter tiefgezogen
- Regulierbares Thermostat und Kontrolllampe
- Geringer Verbrauch und lange Lebensdauer

Unser Garantie Service
10 Jahre Garantie auf unsere Heizplatte

Modell	Bestell Nr.	GTIN	Preis
BM 160	172-3000	4017337172917	173,00 €
BM 210	172-3012	4017337172412	237,00 €

BMH 160	BMH 210
230 V - 50 Hz - 1 kW	230 V - 50 Hz - 1 kW
0/+100	0/+100
8 kg	10
Außen: B 345 x T 545 x H 255 mm	Außen: B 345 x T 545 x H 290 mm
Innen: B 305 x T 510 x H 160 mm	Innen: B 305 x T 510 x H 210 mm



BMH 160



BMH 210



Bain Marie

Modell BMH 160 und BMH 210

- Material: Edelstahl
- Für 1/1 oder 2 x 1/2 oder 3 x 1/3 GN-Behälter
- **BMH 160:** GN-Behältertiefe bis 150 mm
- **BMH 210:** GN-Behältertiefe bis 200 mm
- **BMH 210:** Mit An-/Ausschalter
- Mit Ablasshahn
- Nahtloser oberer Rand
- Innenbehälter tiefgezogen
- Regulierbares Thermostat und Kontrolllampe
- Geringer Verbrauch und lange Lebensdauer
- Abmessungen inkl. Ablasshahn

Unser Garantie Service
10 Jahre Garantie auf unsere Heizplatte

Modell	Bestell Nr.	GTIN	Preis
BMH 160	172-3005	4017337172924	198,00 €
BMH 210	172-3015	4017337172429	279,00 €

BMH 160	BMH 210
230 V - 50 Hz - 1 kW	230 V - 50 Hz - 1 kW
0/+100	0/+100
9 kg	11
Außen: B 345 x T 600 x H 255 mm	Außen: B 345 x T 600 x H 290 mm
Innen: B 305 x T 510 x H 160 mm	Innen: B 305 x T 510 x H 210 mm

Bain Marie

Modell BMH 160-2

- Material: Edelstahl
- Für 2 x 1/1 oder 4 x 1/2 oder 6 x 1/3 GN-Behälter bis 150 mm Tiefe
- Mit An-/Ausshalter
- Mit Ablasshahn
- Nahtloser oberer Rand, Innenbehälter tiefgezogen
- Regulierbares Thermostat und Kontrolllampe
- Geringer Verbrauch und lange Lebensdauer
- Abmessungen inkl. Ablasshahn

i Unser Garantie Service
10 Jahre Garantie auf unsere Heizplatte

Modell	Bestell Nr.	GTIN	Preis
BMH 160-2	172-3017	4017337173082	385,00 €
230 V - 50 Hz - 2 x 1 kW	+0/+100	17	
Außen: B 690 x T 600 x H 245 mm	Innen: 2 x B 305 x T 510 x H 160 mm		



BMH 160-2



Rechaud

Modell PL 10

- Material: (Gehäuse) Edelstahl
(Platten) Leichtmetall
- 10 Platten, jeweils B 270 x T 150 mm
- Griffe isoliert

Modell	Bestell Nr.	GTIN	Preis
PL 10	172-3065	4017337172320	855,00 €
230 V - 50 Hz - 1,2 kW	+0/+150	26	
B 365 x T 245 x H 440 mm			



PL 10



Wir machen Qualität bezahlbar!

10 JAHRE GARANTIE

auf unsere Heizplatte

- i**
- *Längere Lebensdauer*
 - *Energiesparend*
 - *Einzigartig*



Die verbaute Heizplatte in unseren gekennzeichneten Geräten überzeugt durch ihre Langlebigkeit, gegenüber herkömmlichen Heizstäben.

Dabei wird über einen direkten Kontakt die Effizienz gesteigert und Energie eingespart. Zudem verfügen diese Geräte über qualitativ hochwertige Thermostate.



WD900

Mikrowelle mit Grillfunktion

Modell WD 900

- Material: Edelstahl innen/ silber verzinkter Stahl aussen
- Mit Grillfunktion
- Leistung Mikrowelle: 0,9 kW
- Leistung Grill: 1 kW
- 6 Mikrowellen-Leistungstufen einstellbar
- Auftaufunktion
- Mit Drehteller
- Timer: 30 Minuten
- Signalton

Modell	Bestell Nr.	GTIN	Preis
WD 900	288-1000	4017337288106	252,00 €
230 V - 50 Hz - 1,4 kW		23 Ltr	16 kg
Außen: B 508 x T 420 x H 305 mm		Innen: B 320 x T 345 x H 200 mm	
Drehteller: ø 270 mm			



MWO25P

Mikrowelle

Modell MWO25P

- Material : Edelstahl
Innen: keramische Bodenplatte
- Mikrowellenleistung: 1000 W
- 3 Leistungstufen
- Innenbeleuchtung
- Programmierbare Speichertasten, bis zu 20 Programme

Modell	Bestell Nr.	GTIN	Preis
MWO25P	288-1020	4017337047673	640,00 €
230 V - 50 Hz - 1 kW		25 Ltr	16 kg
B 520 x T 456 x H 312 mm			



MWO25SELF

Mikrowelle

Modell MWO25SELF

- Material : Edelstahl
Innen: Feste Glaskeramikplatte
- Mikrowellenleistung: 1000 W
- Garzeit vorprogrammiert auf 45 Sekunden
- Innenbeleuchtung
- Praktische Start-Stop-Funktion
- Ideal für Selbstbedienung und Buffet





Modell	Bestell Nr.	GTIN	Preis
MWO25SELF	288-1030	4017337047680	650,00 €
230 V - 50 Hz - 1 kW		25 Ltr	16 kg
B 520 x T 456 x H 312 mm			



SAMSUNG Mikrowelle Modell CM 1099 A

- Material: Edelstahl
- Mikrowellenleistung: 1100W
- 5 Leistungsstufen einstellbar
- Einfache Bedienung durch Drehknöpfe

Unser Garantie Service
5 Jahre Garantie auf alle SAMSUNG Mikrowellenherde

Modell	Bestell Nr.	GTIN	Preis
CM 1099 A	380-1004	4017337380145	490,00 €
 230 V - 50 Hz - 1,6 kW	 Ltr 26	 kg 19	
 Außen: B 517 x T 412 x H 297 mm	 Innen: B 336 x T 349 x H 225 mm		

SAMSUNG







CM 1099 A



SAMSUNG Mikrowelle Modell CM 1089 A

- Material: Edelstahl
- Mikrowellenleistung: 1100W
- 4 Leistungsstufen einstellbar
- Programmierbare Speichertasten für bis zu 20 Programme

Unser Garantie Service
5 Jahre Garantie auf alle SAMSUNG Mikrowellenherde

Modell	Bestell Nr.	GTIN	Preis
CM 1089 A	380-1006	4017337380152	530,00 €
 230 V - 50 Hz - 1,6 kW	 Ltr 26	 kg 19	
 Außen: B 517 x T 412 x H 297 mm	 Innen: B 336 x T 349 x H 225 mm		

SAMSUNG





CM 1089 A



SAMSUNG Mikrowelle Modell MJ2651

- Material: Edelstahl / Keramik
- Leistungsstufen 5
- Bedienung mittels Drehregler
- LED Beleuchtung
- Digitale Zeitanzeige
- Stapelbar

Unser Garantie Service
5 Jahre Garantie auf alle SAMSUNG Mikrowellenherde

Modell	Bestell Nr.	GTIN	Preis
MJ2651	380-1222	4017337063512	1.050,00 €
 230V 50 Hz 1,5 kW	 Ltr 26	 kg 32 / 34,5 (n/b)	
 Außen: B 464 x T 557 x H 368 mm	 Innen: B 370 x T 370 x H 190 mm		

SAMSUNG



MJ2651





SAMSUNG



MJ2653

SAMSUNG Mikrowelle
Modell MJ2653

- Material: Edelstahl / Keramik
- Leistungsstufen 5
- Digitale Display
- LED Beleuchtung
- 50 Automatikprogramme
- Defrost Funktion
- Stapelbar

Unser Garantie Service
5 Jahre Garantie auf alle SAMSUNG Mikrowellenherde

Modell	Bestell Nr.	GTIN	Preis
MJ2653	380-1232	4017337063529	1.050,00 €
230 V 50 Hz 1,5 kW		26 Ltr	32 / 34,5 (n/b) kg
Außen: B 464 x T 557 x H 368 mm		Innen: B 370 x T 370 x H 190 mm	



SAMSUNG



MJ2691

SAMSUNG Mikrowelle
Modell MJ2691

- Material: Edelstahl / Keramik
- Bedienung mittels Drehregler
- LED Beleuchtung
- Digitale Zeitanzeige
- Stapelbar

Unser Garantie Service
5 Jahre Garantie auf alle SAMSUNG Mikrowellenherde

Modell	Bestell Nr.	GTIN	Preis
MJ2691	380-1240	4017337063536	1.100,00 €
230 V - 50 Hz - 1,85 kW		26 Ltr	32 / 34,5 (n/b) kg
Außen: B 464 x T 557 x H 368 mm		Innen: B 370 x T 370 x H 190 mm	



SAMSUNG



MJ2693

SAMSUNG Mikrowelle
Modell MJ2693

- Material: Edelstahl / Keramik
- Leistungsstufen 5
- Digitales Display
- LED Beleuchtung
- 50 Automatikprogramme
- Defrost Funktion
- Stapelbar

Unser Garantie Service
5 Jahre Garantie auf alle SAMSUNG Mikrowellenherde

Modell	Bestell Nr.	GTIN	Preis
MJ2693	380-1245	40173370635243	1.200,00 €
230 V - 50 Hz - 1,85 kW		26 Ltr	32 / 34,5 (n/b) kg
Außen: B 464 x T 557 x H 368 mm		Innen: B 370 x T 370 x H 190 mm	



VeggyDry

Dörrgerät

Modell VeggyDry

- Material: (Gehäuse) Kunststoff, (Einschubroste) Edelstahl, (Dörrbleche) Kunststoff, (Dörrgewebe) Polypropylen
- Transparente Frontplatte für perfekte Einsicht
- Rutschhemmende GummifüÙe
- 6 Einschubroste
- 3 Dörrbleche, BPA-Frei
- 3 Dörrgewebe, BPA-Frei
- Maschengröße: 12 x 12 mm
- Abstand zwischen den Rosten: 35 mm
- Digitales LED Display
- Funktionstasten Temperatureinstellung in 5 °C Intervallen
- Timerfunktion für bis zu 20 Stunden in 30 Min. Intervallen
- Timer und Temperatur jederzeit anpassbar
- Überhitzungsschutz
- Signalton bei Beendung des Dörr-Programms



Dörrfolien

i Unser Garantie Service
5 Jahre Garantie auf unseren VeggyDry

Modell	Bestell Nr.	GTIN	Preis
VeggyDry	432-1000	4017337432004	185,00 €
Dörrfolien, 3 Stk.	432-2000	4017337432011	11,00 €

230 V - 50 Hz - 0,42 - 0,5 kW	+35/+70	6,4
Außen: B 345 x T 450 x H 307 mm	Innen: B 365 x T 245 x H 440 mm	
Einschubroste: B 305 x T 345 x H 240 mm	25	



VeggyDry



Zubereitung Heiß

Dörrgeräte / Heißluftofen und Kombidämpfer



TERNI



Heißluftofen

Modell TERNI

- Material: Edelstahl
- Tür doppelverglast
- Inkl. 4 Bleche, glatt B 435 x T 315 mm
- Einschubhöhe: 75 mm
- Doppellüfter für gleichmäßige Wärmeverteilung
- Timer: 0-60 Minuten

Modell	Bestell Nr.	GTIN	Preis
TERNI	429-4000	4017337429066	622,00 €
230 V - 50 Hz - 2,67 kW		+60/+300	40
Außen: B 595 x T 600 x H 580 mm		Innen: B 360 x T 400 x H 350 mm	

Heißluftofen

Modell NERINO 3

- Material: Edelstahl
- Manuelle Steuerung mit Drehknöpfen
- Heißluft + Licht
- Distanz zwischen den Rosten: 80 mm
- Ofentiefe: 370 mm
- Kapazität: 3 x 2/3 GN
- Lieferung ohne Roste



NERINO 3



Modell	Bestell Nr.	GTIN	Preis
NERINO 3	455-1000	4017337045891	785,00 €
230 V - 50 Hz - 2,5 kW		max. +280	28
Außen: B 600 x T 520 x H 390 mm		Innen: B 400 x T 370 x H 250 mm	

Heißluftofen mit Grill

Modell EKO 595

- Material: Edelstahl
- Manuelle Steuerung mit Drehknöpfen
- Distanz zwischen den Rosten 84 mm
- 2 Lüfter + Grill
- Timer
- Kapazität: 4 x 435 x 350 mm oder 450 x 325 mm
- Lieferung ohne Roste



EKO 595



i Das passende Untergestell finden Sie auf Seite 242

Modell	Bestell Nr.	GTIN	Preis
EKO 595	455-1100	4017337045907	1.245,00 €
230 V - 50 Hz - 3,15 kW Grilleistung: 1,7 kW		max. +280	39
Außen: B 589 x T 660 x H 580 mm		Innen: B 464 x T 420 x H 370 mm	

Heißluftofen mit Grill

Modell EKO GN

- Material: Edelstahl
- Manuelle Steuerung mit Drehknöpfen
- Für 4 Roste / Bleche: 1/1 GN
- Distanz zwischen den Rosten 84 mm
- 2 Lüfter + Grill
- Timer
- Lieferung ohne Roste

i Das passende Untergestell finden Sie auf Seite 242

Modell	Bestell Nr.	GTIN	Preis
EKO GN Anschlag rechts	455-1105	4017337045914	1.410,00 €
EKO GN Klapptür, A. unten	455-11051	4017337062249	1.410,00 €
EKO GN Anschlag links	455-11052	4017337062256	1.410,00 €

 230 V - 50 Hz - 3,15 kW Grilleistung: 1,7 kW	 max. +280	 43
 Außen: B 686 x T 660 x H 580 mm	Innen: B 560 x T 420 x H 370 mm	



EKO GN

455-1105 Türanschlag rechts
455-11051 Klapptür mit Türanschlag unten
455-11052 Türanschlag links







Heißluft-Kombinationsofen mit Beschwädung

Modell MID 4

- Manuelle Bedienung mittels Drehknöpfen
- Manuelle Beschwädung mittels Knopfdruck
- Wasseranschluss (Festwasseranschluss)
- Für 4 Roste / Bleche: GN 1/1 oder Bäckereimaß
- Distanz zwischen den Rosten 80mm
- Lieferung ohne Roste

i Das passende Untergestell finden Sie auf Seite 242

Modell	Bestell Nr.	GTIN	Preis
MID 4	455-1200	4017337045921	4.280,00 €

 380 V - 50 Hz - 5,45 kW	 max. +280	 101
 Außen: B 840 x T 910 x H 670 mm	Innen: B 680 x T 520 x H 360 mm	



MID 4



Heißluft-Kombinationsofen mit Beschwädung

Modell MID 6

- Manuelle Bedienung mittels Drehknöpfen
- Manuelle Beschwädung mittels Knopfdruck
- Wasseranschluss (Festwasseranschluss)
- Für 6 Roste / Bleche: GN 1/1 oder Bäckereimaß
- Distanz zwischen den Rosten 80mm
- Lieferung ohne Roste

i Das passende Untergestell finden Sie auf Seite 242

Modell	Bestell Nr.	GTIN	Preis
MID 6	455-1205	4017337045938	4.540,00 €

 380 V - 50 Hz - 7,65 kW	 max. +280	 114
 Außen: B 840 x T 910 x H 830 mm	Innen: B 680 x T 480 x H 520 mm	



MID 6



Heißluft-Kombinationsofen mit Beschwadung

Modell DIG 5



DIG 5

- Material: Edelstahl
- 2 Displays
- Vorheizfunktion
- Mit Beschwadung
- Festwasseranschluss
- Für 5 Roste / Bleche: GN 1/1 oder Bäckereimaß
- Distanz zwischen den Rosten 80 mm
- Anschluss für Kerntemperaturfühler vorhanden
- Autoreverse

Modell	Bestell Nr.	GTIN	Preis
DIG 5	455-1300	4017337045945	2.795,00 €

380 V - 50 Hz - 6,45 kW	max. +280	109
-------------------------	-----------	-----

Außen: B 840 x T 910 x H 750 mm	Innen: B 680 x T 480 x H 440 mm
---	---



Heißluft-Kombinationsofen mit Beschwadung

Modell DIG 7



DIG 7

- Material: Edelstahl
- 2 Displays
- Vorheizfunktion
- Mit Beschwadung
- Festwasseranschluss
- Für 5 Roste / Bleche: GN 1/1 oder Bäckereimaß
- Distanz zwischen den Rosten 80 mm
- Anschluss für Kerntemperaturfühler vorhanden
- Autoreverse

Modell	Bestell Nr.	GTIN	Preis
DIG 7	455-1305	4017337045952	3.580,00 €

380 V - 50 Hz - 10,7 kW	max. +280	129
-------------------------	-----------	-----

Außen: B 840 x T 910 x H 930 mm	Innen: B 680 x T 520 x H 620 mm
---	---



Heißluft-Kombinationsofen mit Beschwadung

Modell DIG 10



DIG 10

- Material: Edelstahl
- Digitale Bedienung
- Mit Beschwadung
- 2 Displays
- Max Speicher für bis zu 9 Rezepte
- Vorheizfunktion
- Wasseranschluss (Festwasseranschluss)
- Für 10 Roste / Bleche a GN 1/1 oder Bäckereimaß
- Distanz zwischen den Rosten 80mm
- Anschluss für Kerntemperaturfühler vorhanden
- Autoreverse

Modell	Bestell Nr.	GTIN	Preis
DIG 10	455-1310	4017337045969	3.800,00 €

380 V - 50 Hz - 12,7 kW	max. +280	150
-------------------------	-----------	-----





Außen: B 840 x T 910 x H 1150 mm	Innen: B 680 x T 480 x H 840 mm
--	---



Digitaler Kombisteamer / 5 Einschübe Modell Nerone CL5

- Material: Edelstahl
- Magnetische Türöffnung
- Dampfgaren bei 100° und 100% Feuchtigkeit
- 10 vorinstallierte Programme
- Kerntemperaturfühler
- Festwasseranschluss
- Leicht entnehmbare Türdichtung zum einfachen Reinigen
- Die Öfen sind auch in Kombination stapelbar

*Dunstabzugshaube optional erhältlich (nicht im Lieferumfang)
Bild zeigt Ofen mit Haube!*

Modell	Bestell Nr.	GTIN	Preis
NERONE CL5	455-1320	4017337056484	4.215,00 €
 400 V - 3PH - 6,45 kW	 max. +280	 112	
 Außen: B 920 x T 840 x H 770 mm	Innen: B 920 x T 840 x H 759 mm		







NERONE CL5



Digitaler Kombisteamer / 10 Einschübe Modell Nerone CL10

- Material: Edelstahl
- Magnetische Türöffnung
- Dampfgaren bei 100° und 100% Feuchtigkeit
- 10 vorinstallierte Programme
- Kerntemperaturfühler
- Festwasseranschluss
- Leicht entnehmbare Türdichtung zum einfachen Reinigen
- Die Öfen sind auch in Kombination stapelbar

*Dunstabzugshaube optional erhältlich (nicht im Lieferumfang)
Bild zeigt Ofen mit Haube!*

Modell	Bestell Nr.	GTIN	Preis
NERONE CL10	455-1350	4017337056491	6.400,00 €
 400 V - 3PH - 12,7 kW	 max. +280	 153	
 Außen: B 920 x T 840 x H 1170 mm	Innen: B 920 x T 840 x H 1170 mm		





NERONE CL10



Haube für CL5 und CL 10

- Material: Edelstahl
- Dampfzug Durchmesser : 120mm
- Herausnehmbare Filter
- Herausnehmbare Kondensstropfschale
- Leicht zu reinigender Ventilator
- geeignet für die Modelle CL5 und CL10



Modell	Bestell Nr.	GTIN	Preis
HAUBE CL5 / CL10	455-1390	4017337056507	2.630,00 €
 230 V / 50 Hz / 0,25 kw	 33/49		
 B 920 x T 1005 x H 250 mm			





Untergestell mit 8 Einschüben für Modell Nerone EKO 595

- Material: Edelstahl
- Für 8 Einschübe
- Für 435 x 350 mm Bleche

Modell	Bestell Nr.	GTIN	Preis
Untergestell EKO 595	455-4000	4017337053704	710,00 €
B 490 x T 610 x H 850 mm			15 kg



Untergestell mit 8 Einschüben für Modell Nerone GN 8

- Material: Edelstahl
- 1/1 GN Maß
- Geeignet für Modell NERINO 3 (Art.-Nr.: 455-1000) Seite ...
- Geeignet für Modell MID 6 (Art.-Nr.: 455-1205) Seite ...

Modell	Bestell Nr.	GTIN	Preis
Untergestell GN 8	455-4005	4017337053711	770,00 €
B 610 x T 680 x H 850 mm			18 kg



Untergestell mit 10 Einschüben für Modell Nerone MID GN

- Material: Edelstahl
- Für 10 Einschübe
- Für 1/1 GN Bleche oder 600 x 400 mm Bleche

Modell	Bestell Nr.	GTIN	Preis
Untergestell MID GN	455-4010	401733753728	905,00 €
B 840 x T 770 x H 850 mm			18 kg

Steinplatte



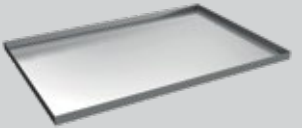
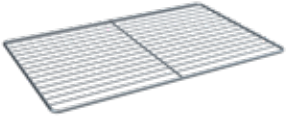
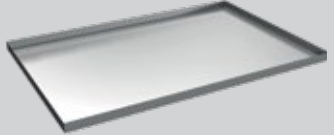
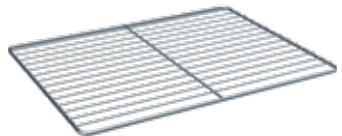

Bestell Nr.	GTIN	Bezeichnung	Abmessungen	Gewicht	Preis	
455-2000	4017337045976	Steinplatte für Modell EKO 595	B 435 x T 350 x H 15 mm	2 kg brutto	270,00 €	
455-2005	4017337045983	Steinplatte 1/1 GN Modell MID 4 und Modell MID 6	B 530 x T 325 x H 15 mm 1/1 GN	3 kg brutto	340,00 €	
455-2010	4017337045990	Steinplatte für Modell DIG 5, Modell DIG 7 und Modell DIG 10	B 600 x T 400 x H 15 mm	4 kg brutto	465,00 €	

Backbleche und Roste 1/1 GN

Bestell Nr.	GTIN	Bezeichnung	Abmessungen	Gewicht	Preis	
455-3200	4017337046027	Alu-Backblech Modell EKO GN Modell MID 4 Modell MID 6	B 530 x T 325 mm	0,5 kg brutto	64,00 €	
455-3205	4017337046058	Chromrost 1/1 GN Rost	B 530 x T 325 mm	1 kg brutto	43,00 €	
455-3300	4017337046034	Alu-Backblech Bäckereimaß Aluminium Backblech	B 600 x T 400 mm	0,5 kg brutto	67,00 €	
455-3305	4017337046065	Chrom-Rost Bäckereimaß Aluminium Rost	B 600 x T 400 mm	1 kg brutto	46,00 €	

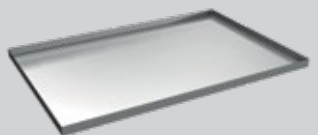

Backbleche und Roste 2/3 GN

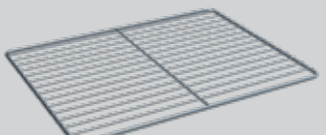
Bestell Nr.	GTIN	Bezeichnung	Abmessungen	Gewicht	Preis	
455-3000	4017337046003	Alu-Backblech 2/3 GN Aluminium Backblech Modell NERINO	B 354 x T 325 x H 20 mm	0,5 kg brutto	35,00 €	
455-3100	4017337046010	Alu-Backblech für Modell EKO 595	B 433 x T 322 mm	0,5 kg brutto	39,00 €	
455-3105	4017337046041	Chrom-Rost für Modell EKO 595	B 435 x T 350 mm	1 kg brutto	40,00 €	

Zubereitung Heiß

Pizzeria: Pizzaöfen, Zubehör für Pizzaöfen und Heißluftöfen

Pizzaöfen

Modell 6 BIG/L, 66 BIG/L und 9 BIG, 99 BIG



6 BIG/L



66 BIG/L

- Material: Edelstahl
- Für 6 Pizzen von max. Ø 36 cm (Pro Kammer bei 6 BIG/L, 66 BIG/L)
- Für 9 Pizzen von max. Ø 36 cm (Pro Kammer bei 9 BIG, 99 BIG)
- Ober- und Unterhitze getrennt regelbar
- Isolierung mit Steinwolle
- Zusätzlich Stein auf der Oberseite



Modell	Bestell Nr.	GTIN	Preis
66 BIG/L	407-2000	4017337047475	4.220,00 €
6 BIG/L	407-2005	4017337047468	2.515,00 €
Haube für 6 BIG/L / 66 BIG/L	407-2700	4017337049110	600,00 €
9 BIG	407-2010	4017337047482	2.770,00 €
99 BIG	407-2015	4017337047499	5.020,00 €
Haube für BIG 9 / BIG 9	407-2705	4017337049103	700,00 €

6 BIG/L	66 BIG/L	9 BIG	99 BIG
400 V - 50 Hz - 9,2 kW	400 V - 50 Hz - 18,4 kW	400 V - 50 Hz - 13,8 kW	400 V - 50 Hz - 27,6 kW
+50/+400	+50/+400	+50/+400	+50/+400
102	162	115	205
Außen: B 1310 x T 865 x H 395 mm	Außen: B 1310 x T 865 x H 710 mm	Außen: B 1310 x T 1225 x H 395 mm	Außen: B 1310 x T 1225 x H 710 mm
Innen: B 1080 x T 720 x H 140 mm	Innen: 2 x B 1080 x T 720 x H 140 mm	Innen: B 1080 x T 1080 x H 140 mm	Innen: 2 x B 1080 x T 1080 x H 140 mm

Untergestell Pizzaöfen

Modell 6 BIG/L, 66 BIG/L, 9 BIG und 99 BIG



Untergestell 6 BIG/L, 66 BIG/L

- Material : Edelstahl
- Passend für:
Modell 6 BIG/L, 66 BIG/L, Modell 9 BIG oder 99 BIG
- Optional Räder für Untergestell Lieferbar
- Höhenverstellbar
- Hohe Stabilität

Modell	Bestell Nr.	GTIN	Preis
Gestell f. 6 / 66 BIG/L	407-2500	4017337047734	455,00 €
Gestell f. 9 / 99 BIG	407-2600	4017337047741	530,00 €

Untergestell 6 BIG/L, 66 BIG/L	Untergestell 9 BIG, 99 BIG
28	30
B 1016 x T 1241 x H 850-950 mm	B 1326 x T 1241 x H 850-950 mm



Pizzaöfen

Tischmodell PALERMO 1 und PALERMO 2

- Material: (Gehäuse) Edelstahl, (Innenraum) verzinkter Stahl
- **PALERMO 1:** Für 1 Pizza von max. Ø 33 cm
- **PALERMO 2:** Für 2 Pizzen von max. Ø 33 cm
- Ober- und Unterhitze getrennt regelbar
- Isolierung mit Steinwolle
- Qualitativ hochwertiger Pizzaöfen



PALERMO 1



PALERMO 2



Modell	Bestell Nr.	GTIN	Preis
PALERMO 1	366-1030	4017337366392	545,00 €
PALERMO 2	366-1035	4017337366408	920,00 €

PALERMO 1	PALERMO 2
230 V - 50 Hz - 2,5 kW	230 V - 50 Hz - 5 kW
+50/+300	+50/+300
31	48
Außen: B 530 x T 430 x H 290 mm	Außen: B 530 x T 430 x H 520 mm
Innen: B 350 x T 350 x H 110 mm	Innen: 2 x B 350 x T 350 x H 110 mm

Pizzaöfen

Modell FABIO 1620 und FABIO 2620

- Material: (Gehäuse) Edelstahl, (Innenraum) verzinkter Stahl
- **FABIO 1620:** Für 4 von max. Ø 30 cm
- **FABIO 1920:** Für 2 x 4 Pizzen max. Ø 30 cm
- Ober- und Unterhitze getrennt regelbar
- Isolierung mit Steinwolle
- Innenbeleuchtung und hitzebeständige Glasfenster
- Mit Thermostat und Hauptschalter
- Qualitativ hochwertiger Pizzaofen



FABIO 1620



FABIO 2620



Modell	Bestell Nr.	GTIN	Preis
FABIO 1620	366-1015	4017337366040	1.115,00 €
FABIO 2620	366-1010	4017337366026	1.980,00 €

FABIO 1620	FABIO 2620
400 V - 50 Hz - 5 kW	400 V - 50 Hz - 10 kW
+50/+450	+50/+450
84	142
Außen: B 895 x T 875 x H 440 mm	Außen: B 895 x T 875 x H 735 mm
Innen: B 620 x T 620 x H 150 mm	Innen: 2 x B 620 x T 620 x H 150 mm

Zubereitung Heiß

Pizzeria: Pizzaöfen, Zubehör für Pizzaöfen und Heißluftöfen



MASSIMO 1920

Pizzaöfen

Modell MASSIMO 1920 und MASSIMO 2920

- Material: (Gehäuse) Edelstahl, (Innenraum) verzinkter Stahl
- **MASSIMO 1920:** Für 6 Pizzen von max. Ø 30 cm
- **MASSIMO 2920:** Für 2 x 6 Pizzen von max. Ø 30 cm
- Ober- und Unterhitze getrennt regelbar
- Isolierung mit Steinwolle
- Innenbeleuchtung und hitzebeständige Glasfenster
- Mit Thermostat und Hauptschalter
- Qualitativ hochwertiger Pizzaöfen



MASSIMO 2920

i Die Untergestelle sind separat erhältlich

Modell	Bestell Nr.	GTIN	Preis
MASSIMO 1920	366-1020	4017337366231	1.330,00 €
MASSIMO 2920	366-1025	4017337366248	2.550,00 €

MASSIMO 1920	MASSIMO 2920
400 V - 50 Hz - 6 kW	400 V - 50 Hz - 12 kW
+50/+450	+50/+450
116 kg	185
Außen: B 895 x T 1010 x H 440 mm	Außen: B 895 x T 1010 x H 735 mm
Innen: B 620 x T 920 x H 150 mm	Innen: 2 x B 620 x T 920 x H 150 mm



Untergestell für

Modell FABIO 1620, FABIO 2620, MASSIMO 1920 und MASSIMO 2920



MASSIMO 1920



MASSIMO 2920



Modell	Bestell Nr.	GTIN	Gewicht	Maße	Preis
Untergestell FABIO 1620	366-1140	4017337366088	47,5 kg	B 870 x T 800 x H 1100 mm	420,00 €
Untergestell FABIO 2620	366-1120	4017337366064	45 kg	B 870 x T 800 x H 850 mm	385,00 €
Untergestell MASSIMO 1920	366-1142	4017337036028	48,5 kg	B 870 x T 835 x H 1100 mm	460,00 €
Untergestell MASSIMO 2920	366-1145	4017337611454	46,5 kg	B 870 x T 835 x H 850 mm	440,00 €

Pizzaschaufel

Modell P-330

- Material: anodisiertes Aluminium
- Verbindung zwischen Kopf und Stiel ist dreifach vernietet
- Kopf: B 330 x T 330 mm
- Gesamtlänge: 1840 mm
- Gewicht: 0,8 kg

Modell	Bestell Nr.	GTIN	Preis
P-330	217-1000	4017337217007	127,00 €



Pizzaschaufel

Modell P-360

- Material: anodisiertes Aluminium
- Verbindung zwischen Kopf und Stiel ist dreifach vernietet
- Kopf: B 330 x T 330 mm
- Gesamtlänge: 1890 mm
- Gewicht: 1 kg

Modell	Bestell Nr.	GTIN	Preis
P-360	217-1005	4017337217014	145,00 €



Pizzaschaufel

Modell PR-330

- Material: anodisiertes Aluminium
- Verbindung zwischen Kopf und Stiel ist dreifach vernietet
- Kopf: Ø 330 mm, perforiert
- Gesamtlänge: 1840 mm
- Gewicht: 0,8 kg

Modell	Bestell Nr.	GTIN	Preis
PR-330	217-1010	4017337217021	165,00 €



Pizzaschaufel

Modell PRE-330

- Material: anodisiertes Aluminium
- Verbindung zwischen Kopf und Stiel ist dreifach vernietet
- Kopf: B 330 x T 330 mm, perforiert
- Gesamtlänge: 1840 mm
- Gewicht: 0,7 kg

Modell	Bestell Nr.	GTIN	Preis
PRE-330	217-1015	4017337217038	165,00 €



Pizzaschaufel

Modell PRE-360

- Material: anodisiertes Aluminium
- Verbindung zwischen Kopf und Stiel ist dreifach vernietet
- Kopf: B 360 x T 360 mm, perforiert
- Gesamtlänge: 1890 mm
- Gewicht: 0,8 kg

Modell	Bestell Nr.	GTIN	Preis
PRE-360	217-1020	4017337217045	189,00 €



Zubereitung Heiß

Pizzeria: Pizzaöfen, Zubehör für Pizzaöfen und Heißluftöfen



Pizzaschaufel - klein -

Modell PH-130

- Material: Edelstahl und Polymer
- Abmessungen: 130 x 100 mm
- Gewicht: 0,14 kg

Modell	Bestell Nr.	GTIN	Preis
PH-130	217-1040	4017337217106	30,00 €



Pizzaschaufel

Modell PRE30/120

- Material: eloxiertes Aluminium
- Perforierte Schaufel 300 mm mit 1200 mm langem Stiel
- Schlag- und stoßfest
- Extrem leicht
- Gewicht: 0,68 / 1,1 kg (n/b)

Modell	Bestell Nr.	GTIN	Preis
PRE30/120	217-2000	4017337057863	174,00 €



Pizzaschaufel

Modell PRE45/120

- Material: eloxiertes Aluminium
- Perforierte Schaufel 450 mm mit 1200 mm langem Stiel
- Schlag- und stoßfest
- Extrem leicht
- Gewicht: 0,85 / 1,3 kg (n/b)

Modell	Bestell Nr.	GTIN	Preis
PRE45/120	217-2005	4017337005780	230,00 €



Messingbürste

Modell B-200

- Material: (Kopf) anodisiertes Aluminium, Holz und Messing
- Schaber auf der Rückseite entfernt Eingebanntes
- Zur mühelosen Entfernung von Speiseresten
- Bürste: B 200 x T 66 mm
- Gesamtlänge: 1610 mm
- Gewicht: 0,75 kg

Modell	Bestell Nr.	GTIN	Preis
B-200	217-1025	4017337217052	103,00 €



Ersatzbürste

- Material: Holz und Messing
- Bürste: B 200 x T 66 x H 46 mm
- Gewicht: 0,4 / 0,6 kg (n/b)

Modell	Bestell Nr.	GTIN	Preis
Ersatzbürste B-200	217-5000	4017337057931	45,00 €

Pizza-Pideschaufel
Modell PRE2340/120

- Material: eloxiertes Aluminium
- Ideal für große Pide
- Perforierte Schaufel 230 x 400 mm, Gesamtlänge 1200 mm
- Schlag- und Stoßfest
- Extrem leicht
- Gewicht: 0,66 / 1,1 kg (n/b)



Modell	Bestell Nr.	GTIN	Preis
PRE2340/120	217-2010	4017337057887	177,00 €

Pizzawender
Modell PW20/23

- Material: Edelstahl und Polymer
- Ideal für große Pide
- Schaufel glatt 200/230 mm, Stiellänge 1200 mm
- Schlag- und Stoßfest
- Gewicht: 0,77 kg

mit
Gleitgriff



Modell	Bestell Nr.	GTIN	Preis
PW20 Schaufel 200 mm	217-2100	4017337057894	135,00 €
PW23 Schaufel 230 mm	217-2103	4017337057917	140,00 €

Pizzawender
Modell PW20G/23G

- Material: Edelstahl und Polymer
- Ideal für große Pide
- Schaufel mit Schlitzen 200/230 mm, Stiellänge 1200 mm
- Schlag- und Stoßfest
- Gewicht: 0,84 kg

mit
Gleitgriff



Modell	Bestell Nr.	GTIN	Preis
PW20G Schaufel 200 mm	217-2110	4017337057900	115,00 €
PW23G Schaufel 230 mm	217-2113	4017337057924	120,00 €



Zubereitung Heiß

Pizzeria: Pizzaöfen, Zubehör für Pizzaöfen und Heißluftöfen

Teigschaber Modell S-115



- Material: Edelstahl und Polymer
- Abmessungen: 115 mm
- Gewicht: 0,17 kg

Modell	Bestell Nr.	GTIN	Preis
S-115	217-1045	4017337217113	24,50 €

Spatel Modell TS-10



- Material: Polymer
- Flexibler Spatel ermöglicht Teilen/Trennen/Heben ohne Kratzer
- Extrem Hitzebeständig
- Abmessungen: 100 mm
- Gewicht: 0,13 kg

Modell	Bestell Nr.	GTIN	Preis
TS-10	217-1052	4017337057948	14,00 €

Teigschneider Modell TS-160



- Material: Edelstahl und Polymer
- Abmessungen: 750 x 150 mm
- Gewicht: 0,2 kg

Modell	Bestell Nr.	GTIN	Preis
TS-160	217-1050	4017337217083	9,50 €

Pizzaschneider Modell PT-100



- Material: (Klinge) Edelstahl, (Griff) Kunststoff
- Klinge austauschbar
- Klinge: Ø 100 mm
- Außen: B 230 x T 100 mm
- Gewicht: 0,17 kg

Modell	Bestell Nr.	GTIN	Preis
PT-100	217-1030	4017337217069	12,00 €

Pizzaschneider

Modell PT-230

- Material: Edelstahl und Polymer
- Ideal zum Schneiden der Pizzen z.B. auf unserem Pizzatablett 217-1060
- Abmessungen: 460 x 230 mm
- Gewicht: 0,4 kg



Modell	Bestell Nr.	GTIN	Preis
PT-230	217-1035	40173372170716	58,00 €

Pizzatablett für 6 Stücke

Modell PT-450/6

- Material: hochwertiges Edelstahl
- Edelstahl Pizzatablett mit praktischen Rillen zum Schneiden
- Polymergriff
- Extrem hitzebeständig
- Abmessungen: 450 x 450 mm
- Gewicht: 0,78 kg

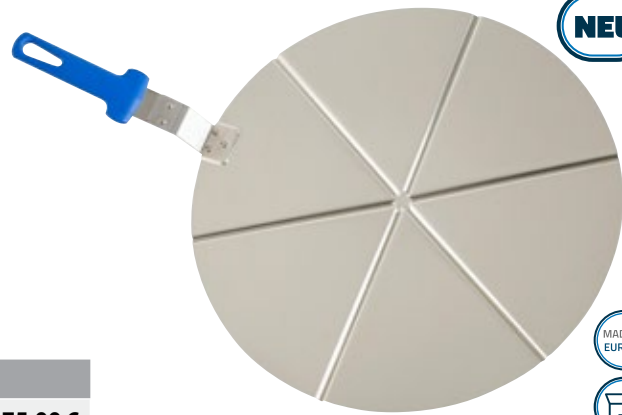

Modell	Bestell Nr.	GTIN	Preis
PT-450/6	217-1060	4017337217120	75,00 €



Zubereitung Heiß

Döner-/Gyrosgrill, Döner-/Gyrosmesser



GD3



Gas Döner-/Gyrosgrill Modell GD3

- Material: Edelstahl
- 3 Brenner, für Erdgas oder Propangas geeignet
- Voreingestellt auf H-Gas, Propangasdüsen beiliegend
- Gleichmäßiges Braten des Fleisches
- Fahrbare Brennereinheit zur Regulierung von Hitze und Abstand zum Fleisch
- Warmhaltefunktion
- Steckdose für ein Döner-Messer
- Fettauffangbehälter

Seitenteile / Spritzschutz optional bestellbar!

Modell	Bestell-Nr.	GTIN	Preis
FÜR GD3	126-1900	4017337062515	50,00 €

Modell	Bestell Nr.	GTIN	Preis
GD3	126-1700	4017337056828	1.490,00 €
230 V - 50 Hz - 0,48 kW		29,4 / 32	
Gasbrenner: 9,75 kW			
B 530 x T 650 x H 780 mm		Kapazität: bis zu 40 kg Fleisch	



GD4



Gas Döner-/Gyrosgrill Modell GD4

- Material: Edelstahl
- 4 Brenner, für Erdgas oder Propangas geeignet
- Voreingestellt auf H-Gas, Propangasdüsen beiliegend
- Gleichmäßiges Braten des Fleisches
- Fahrbare Brennereinheit zur Regulierung von Hitze und Abstand zum Fleisch
- Warmhaltefunktion
- Steckdose für ein Döner-Messer
- Fettauffangbehälter

Seitenteile / Spritzschutz optional bestellbar!

Modell	Bestell-Nr.	GTIN	Preis
FÜR GD4	126-1905	4017337062522	60,00 €

Modell	Bestell Nr.	GTIN	Preis
GD4	126-1705	4017337056835	1.700,00 €
230 V - 50 Hz - 0,48 kW		35,2 / 37	
Gasbrenner: 13 kW			
B 560 x T 650 x H 1070 mm		Kapazität: bis zu 80 kg Fleisch	

Dönermesser / Gyrosmesser Modell ED 100



ED 100

- Material Klinge: Edelstahl
- Griff: Kunststoff
- Elektrisches Messer mit 2 Klingen (gezahnt und glatt)
- Schnittstärke einstellbar (0 - 8 mm)
- Netzkabel: 2,85 m

Modell	Bestell-Nr.	GTIN	Preis
ED 100	418-1020	4017337418015	158,00 €
230 V - 50 Hz - 0,08 kW		2	
B 230 x T 185 x H 280 mm		Ø der Klinge: 100 mm	



Elektro Döner-/Gyrosgrill Modell ED3

- Material: Edelstahl
- 3 schlangenförmige Heizelemente und der sich langsam drehende Spieß sorgen für ein gleichmäßiges Braten des Fleisches
- Fahrbare Heizeinheit zur Regulierung von Hitze und Abstand zum Fleisch
- Warmhaltefunktion
- Steckdose für ein Döner-Messer
- Fettauffangbehälter

Seitenteile / Spritzschutz optional bestellbar!

Modell	Bestell-Nr.	GTIN	Preis
FÜR ED3	126-1900	4017337062515	50,00 €

Modell	Bestell Nr.	GTIN	Preis
ED3	126-1800	4017337056842	1.700,00 €
 380 V - 60 Hz - 5,4 kW	 29,7 / 32		
 B 530 x T 650 x H 780 mm	Kapazität: bis zu 40 kg Fleisch		





Elektro Döner-/Gyrosgrill Modell ED4

- Material: Edelstahl
- 4 schlangenförmige Heizelemente und der sich langsam drehende Spieß sorgen für ein gleichmäßiges Braten des Fleisches
- Fahrbare Heizeinheit zur Regulierung von Hitze und Abstand zum Fleisch
- Warmhaltefunktion
- Steckdose für ein Döner-Messer
- Fettauffangbehälter

Seitenteile / Spritzschutz optional bestellbar!

Modell	Bestell-Nr.	GTIN	Preis
FÜR ED4	126-1905	4017337062522	60,00 €

Modell	Bestell Nr.	GTIN	Preis
ED4	126-1805	4017337056859	1.913,00 €
 380 V - 60 Hz - 7,2 kW	 35,3 / 37		
 B 530 x T 650 x H 1070 mm	Kapazität: bis zu 80 kg Fleisch		





Gas-Hähnchengrill mit Planetengetriebe

Modell 4MR, 8MR, 12MR und 16MR

- Einzelne Drehteller mit Spießen, die sich um sich selbst drehen
- Optional mit Doppelmotor, der es ermöglicht, den Teller anzuhalten, aber die Spieße drehen sich weiter
- Weniger Kraftaufwand
- Gleichmäßiger Braten, völlig gleichmäßige Kochfläche
- Tiefe Schale für Saft, Kartoffeln, Gemüse, etc.
- Leichte Reinigung
- Planetengetriebe über Stahlritzel 230 V
- Minimaler Verbrauch, maximale Leistung
- Elektronische Beleuchtung der Brenner
- Gleichmäßige, schnelle und perfekte Röstung
- Innenbeleuchtung
- Einfach zu warten und zu reinigen



Untergestell optional bestellbar
492-2000 für 4MR+8MR
Wärmeschrank optional bestellbar
492-2005 für 4MR + 8MR



Modell	Bestell Nr.	GTIN	Preis
4MR	492-1000	4017337059430	5.110,00 €
8MR	492-1005	4017337059447	8.770,00 €
12MR	492-1010	4017337059454	12.325,00 €
16MR	492-1015	4017337059461	15.335,00 €

4MR	8MR	12MR	16MR
18,6 kW	37,2 kW	55,8 kW	74,4 kW
230 V 7 50 hz / 0,2 KW	230 V / 50 hz / 0,25 KW	230 V / 50 hz / 0,3 KW	230 V / 50 hz / 0,4 KW
125 / 135 (n/b)	205 / 215 (n/b)	280 / 290 (n/b)	360 / 370 (n/b)
B 1395 x T 660 x H 626 mm	B 1395 x T 660 x H 1061 mm	B 1395 x T 660 x H 1876 mm	B 1395 x T 660 x H 2057 mm
4 Spieße für 6 x 6 (24) Hähnchen	8 Spieße für 8 x 6 (48) Hähnchen	12 Spieße für 12 x 6 (72) Hähnchen	16 Spieße für 16 x 6 (96) Hähnchen



Elektrischer Drehschwenkgrill

Modell BA-4E, BA-7E, BA-7DE

- Kein Rauchabzug nötig
- Geringe Leistungsaufnahme
- Gleichmäßiges Rösten durch heiße Luftströme
- Alle Arten von Lebensmitteln können gegart werden: Beef, Lamm, Spanferkel, Kaninchen, Hähnchen, Kartoffeln, Paprika, Auberginen, Tomaten etc
- Es ist nicht notwendig, die Produkte zum Garen anzustecken
- Komplett aus rostfreiem Stahl gefertigt
- Innenbeleuchtung, die den Braten hervorhebt und Kunden anlockt
- Einfach zu reinigen



Modell	Bestell Nr.	GTIN	Preis
BA-4E	492-1020	4017337059478	8.590,00 €
BA-7E	492-1025	4017337059485	10.840,00 €
BA-7DE	492-1030	4017337059508	20.950,00 €

BA-4E	BA-7E	BA-7DE
400 V / 3 Ph / 6,9 kW	400 V / 3 Ph / 10 kW	400 V / 3 Ph / 20 kW
145 / 155 (n/b)	200 / 210 (n/b)	400 / 410 (n/b)
B 940 x T 690 x H 920 mm	B 1100 x T 800 x H 1060 mm	B 1100 x T 800 x H 2150 mm
4 <i>Spieße</i> für 16 Hähnchen	7 <i>Spieße</i> für 35 Hähnchen	2 x 7 <i>Spieße</i> für 70 Hähnchen

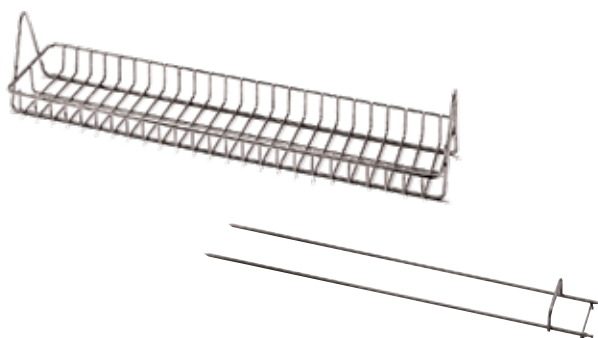

Zubehör	Bestell-Nr.	Preis
Schwenkgrill/korb für Hähnchen BA-4	492-3005	220,00 €
Schwenkgrill/korb für Hähnchen BA-7	492-3020	245,00 €
Spieß für Hähnchen BA-4	492-3010	175,00 €
Spieß für Hähnchen BA-7	492-3025	185,00 €





VCBA-7



Wärmeschrank

Modell VCBA-4 / VCBA-7

- Material: Edelstahl
- Warmhalteschrank zum Aufbewahren von gegrillten Hähnchen
- 492-2021 für Modell BA-4e (492-1020)
- 492-2026 für Modell BA-7E und BA-/DE (492-1025 + 492-1030)
- Als Untergestell verwendbar
- 3 Roste
- Glasschiebetüren
- Mit 4 Feststellrädern für sicheren Stand

Modell	Bestell-Nr.	GTIN	Preis
VCBA-7	492-2026	4017337059515	2.990,00 €
VCBA-4	492-2021	4017337059539	2.760,00 €

230 V - 2 kW	85 / 90 (n/b) 75/80 (n/b)
B 1100 x T 800 x 895 mm (492-2026)	B 940 x T 690 x 895 mm (492-2021)



PTB-4



Untergestell

Modell PTB-4 / PTB-7

- Material: Edelstahl
- Mit herausziehbarer Schublade Arbeitsfläche zum Teilen der Hähnchen
- Dient zudem als Fettauffang
- zusätzlicher Boden
- PTB-4 ist für Modell BA-4E (492-1020)
- PTB-7 ist für Modell BA-7E und BA-7DE (492-1025 + 492-1030)
- Auf 4 Rädern 2 davon gebremst

Modell	Bestell-Nr.	GTIN	Preis
PTB-4	492-2020	4017337059492	1.400,00€
PTB-7	492-2025	4017337059522	1.565,00€

B 940 x T 690 x H 880 mm	19/22 (n/b)
B 1100 x T 800 x H 880 mm	22/25 (n/b)

Kombi Tipp

Unsere Hähnchengrills eignen sich ideal für die Kombination mit unseren Self-Service Warmhaltevitrienen. (Siehe Seite 197-199)

492-1020
+
492-2020



106-2300





Hähnchengrills für den Imbissbereich, Supermärkte und Foodtrucks

Hähnchengrills haben ein vielseitiges Einsatzgebiet. Egal ob im Imbisswagen oder im Supermarkt zur Erweiterung des To-Go Geschäfts. Je nach Einsatzgebiet sind unsere Modelle mit einem Elektro- oder Gasanschluss ausgestattet.

Buffet und Bankett

Mit unseren Produkten in der Kategorie "Buffet und Bankett" bieten wir Ihnen professionelle Lösungen um Ihre Menüs über einen längeren Zeitraum ansprechend zu präsentieren und warm zu halten.

"VON PROFIS FÜR PROFIS"



Beheizter Bankettwagen mit Dampf und Wassertank

*Modell BWS-10, BWS-15 und BWS-20
Seite 268*

Heißes Buffet

Modell PREMIUM LINE SB-H 130 / 170 / 200 / 230



- Lieferung ohne GN Behälter
- 17cm starke Granitplatte
- Temperaturbereich +30 bis +90 C
- Wanne aus 304er Edelstahl
- Stellfläche für Teller
- Glas-Spuckschutz
- inkl. Räder, Beleuchtung und Ablasshahn
- Farbe hochglanz weiss mit weisser Granitplatte

Modell	Bestell-Nr.	GTIN	Preis
SB-H 130	366-2100	4017337062201	3.000,00 €
SB-H 170	366-2105	4017337062218	3.200,00 €
SB-H 200	366-2110	4017337062225	3.500,00 €
SB-H 230	366-2115	4017337062232	3.950,00 €

Modell SB-H 130			
	230 V - 50 Hz - 1,0 kW		
	SB-H 130 B 1300 x T 880 x H 1350 mm	GN 3 x 1/1	145/110 kg
Modell SB-H 170, SB-H 200 und SB-H 230			
	230 V - 50 Hz - 1,5 kW		
	SB-H 170 B 1700 x T 880 x H 1350 mm	GN 4 x 1/1	130/175 kg
	SB-H 200 B 2000 x T 880 x H 1350 mm	GN 5 x 1/1	200/245 kg
	SB-H 230 B 2300 x T 880 x H 1350 mm	GN 6 x 1/1	250/310 kg



366-2110



Heißes Buffet

Modell PREMIUM LINE SB-H 130 / 170 / 200 / 230



- Lieferung ohne GN Behälter
- 17cm starke Granitplatte
- Temperaturbereich +30 bis +90 C
- Wanne aus 304er Edelstahl
- Stellfläche für Teller
- Glas-Spuckschutz
- inkl. Räder, Beleuchtung und Ablasshahn
- Farbe braun mit schwarzer Granitplatte

Modell	Bestell-Nr.	GTIN	Preis
SB-H 130	366-2300	4017337062607	3.000,00 €
SB-H 170	366-2305	4017337062614	3.200,00 €
SB-H 200	366-2310	4017337062621	3.500,00 €
SB-H 230	366-2315	4017337063567	3.950,00 €

Modell SB-H 130			
	230 V - 50 Hz - 1,0 kW		
	SB-H 130 B 1300 x T 880 x H 1350 mm	GN 3 x 1/1	145/110 kg
Modell SB-H 170, SB-H 200 und SB-H 230			
	230 V - 50 Hz - 1,5 kW		
	SB-H 170 B 1700 x T 880 x H 1350 mm	GN 4 x 1/1	130/175 kg
	SB-H 200 B 2000 x T 880 x H 1350 mm	GN 5 x 1/1	200/245 kg
	SB-H 230 B 2300 x T 880 x H 1350 mm	GN 6 x 1/1	250/310 kg



366-2310



Buffet und Bankett

Heißes und kaltes Buffet



366-2010

Salatbuffet

Modell PREMIUM LINE SB-K 130 / 170 / 200 / 230 weiß

- Lieferung ohne GN-Behälter
- 17cm starke Granitplatte
- Thermostatgesteuertes Kühlsystem, statisch
- Wanne aus 304er Edelstahl
- Stellfläche für Teller
- Glas-Spuckschutz, fest
- Inkl. Räder, Beleuchtung und Ablasshahn
- Farbe hochglanz weiss mit weisser Granitplatte
- Kältemittel: R290

Modell	Bestell-Nr.	GTIN	Preis
SB-K 130 W	366-2000	4017337366002	3.200,00 €
SB-K 170 W	366-2005	4017337062171	3.380,00 €
SB-K 200 W	366-2010	4017337062188	3.830,00 €
SB-K 230 W	366-2015	4017337062195	4.420,00 €



230 V - 50 Hz - 0,57 kW



SB-K 130 W B 1300 x T 880 x H 1350 mm **GN 3 x 1/1** 135/170 kg



SB-K 170 W B 1700 x T 880 x H 1350 mm **GN 4 x 1/1** 150/195 kg



SB-K 200 W B 2000 x T 880 x H 1350 mm **GN 5 x 1/1** 225/270 kg



SB-K 230 W B 2300 x T 880 x H 1350 mm **GN 6 x 1/1** 275/335 kg



366-2210

Salatbuffet

Modell PREMIUM LINE SB-K 130 / 170 / 200 / 230 braun-schwarz

- Lieferung ohne GN-Behälter
- 17cm starke Granitplatte
- Thermostatgesteuertes Kühlsystem, statisch
- Wanne aus 304er Edelstahl
- Stellfläche für Teller
- Glas-Spuckschutz, fest
- Inkl. Räder, Beleuchtung und Ablasshahn
- Farbe braun mit schwarzer Granitplatte
- Kältemittel: R290

Modell	Bestell-Nr.	GTIN	Preis
SB-K 130 B	366-2200	4017337062577	3.200,00 €
SB-K 170 B	366-2205	4017337062584	3.380,00 €
SB-K 200 B	366-2210	4017337062591	3.830,00 €
SB-K 230 B	366-2215	4017337063550	4.420,00 €



230 V - 50 Hz - 0,57 kW



SB-K 130 B B 1300 x T 880 x H 1350 mm **GN 3 x 1/1** 135/170 kg



SB-K 170 B B 1700 x T 880 x H 1350 mm **GN 4 x 1/1** 150/195 kg



SB-K 200 B B 2000 x T 880 x H 1350 mm **GN 5 x 1/1** 225/270 kg



SB-K 230 B B 2300 x T 880 x H 1350 mm **GN 6 x 1/1** 275/335 kg





STAY COOL

Kühl-Servierplatte Modell STAY COOL

- Material: (außen) anod. Aluminium, 1 mm, (Innen) EPS mit integr. Kühllakus
- Hält für mind. 3 Std. eine Temperatur unter +8 °C nach Lagerung von mind. 4 Std. im Tiefkühlschrank
- Gummifüße
- Ideal für alle Buffets, auch im Außenbereich



Modell	Bestell Nr.	GTIN	Gewicht	Maße	Preis
STAY COOL 1/1 GN	405-1000	4017337405008	3,2 kg	B 530 x T 325 x H 36 mm	120,00 €
STAY COOL 1/2 GN	405-1005	4017337405015	1,7 kg	B 325 x T 265 x H 36 mm	88,00 €
STAY COOL 1/3 GN	405-1010	4017337405022	1,0 kg	B 325 x T 176 x H 36 mm	72,00 €
STAY COOL 1/4 GN	405-1015	4017337405039	0,8 kg	B 265 x T 162 x H 36 mm	66,00 €
STAY COOL 1/6 GN	405-1020	4017337405046	0,6 kg	B 176 x T 162 x H 36 mm	58,00 €
STAY COOL, rund	405-2000	4017337405053	1,2 kg	ø 300 x H 36 mm	105,00 €

Display/Spuckschutz für STAY COOL Servierplatten GN 1/1

- Material: Plexiglas® / PETG
- Hält Speisen bis zu 25% länger kalt! Spuckschutz aus Plexiglas® / PETG



DISPLAY/SPUCKSCHUTZ

Modell	Bestell-Nr.	GTIN	Preis
Display	405-3000	4017337061099	170,00 €
B 530 x T 340 x H 170 mm		GN 1/1 GN STAY COOL Servierplatte	



Buffet und Bankett

Kühlplatten / Wärmeplatten



Warmhalteplatte

Modell TARENT und CESENA

- Material: Gehäuse Edelstahl / Platte - gehärtetes Glas
- Heizzonen: 1
- **Modell TARENT:** Für Töpfe, maximal : 395 x 245 mm
- **Modell CESENA:** Für Töpfe, maximal : 545 x 345 mm
- Stufenloser Drehregler
- Glass Stärke 5mm



TARENT

Modell	Bestell Nr.	GTIN	Preis
TARENT	360-1100	4017337058853	150,00 €
CESENA	360-1105	4017337058860	160,00 €

TARENT	CESENA
220 - 240 V - 50 - 60 Hz - 0,11 kW	220 - 240 V - 50 - 60 Hz - 0,25 kW
+60/+105	+60/+105
3,2/3,8	5,3/6,2
B 470 x T 266 x H 52 mm	B 615 x T 363 x H 52 mm



Warmhalteplatte

Modell GENUA und VERONA

- Material: (Gehäuse) Edelstahl, (Heizfläche) Sicherheitsglas (GENUA)
- Kabelaustritt auf der Geräteunterseite, so können die Geräte dicht aneinander platziert werden und es entsteht eine große Heizfläche



GENUA



VERONA



Modell	Bestell Nr.	GTIN	Preis
GENUA (Glass)	172-3070	4017337172351	350,00 €
VERONA (Edelstahl)	172-3072	4017337173112	310,00 €

GENUA	VERONA
230 V - 50 Hz - 0,6 kW	230 V - 50 Hz - 0,6 kW
0/+110	0/+110
8	7
B 500 x T 500 x H 70 mm	B 500 x T 500 x H 70 mm

Warmhalteplatten

Modell ROM/MAILAND/FLORENZ/NEAPEL

- Edelstahlwarmhalteplatten im GN Maß
- Verschiedene Größen
- Made in Italy

Modell	Bestell Nr.	GTIN	Preis
ROM	172-3076	4017337059799	231,00 €
MAILAND	172-3077	4017337059805	347,00 €
FLORENZ	172-3078	4017337059812	489,00 €
NEAPEL	172-3079	4017337059829	610,00 €

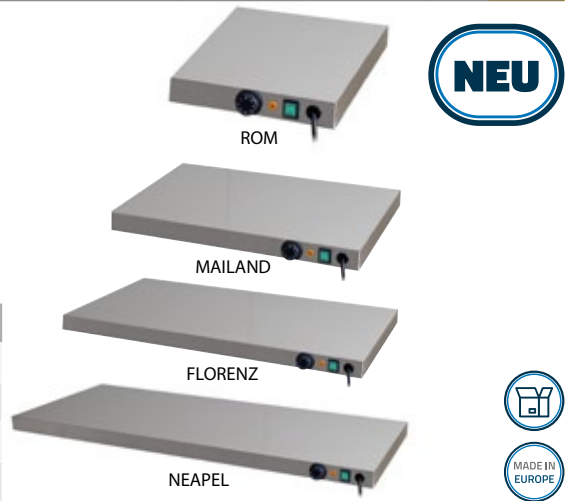

ROM	MAILAND	FLORENZ	NEAPEL
230 V - 50 Hz - 0,4 kW	230 V - 50 Hz - 0,8 kW	230 V - 50 Hz - 1,2 kW	230 V - 50 Hz - 1,6 kW
4/5	7/8	11/13	14/16
B 330 x T 530 x H 60 mm	B 660 x T 530 x H 60 mm	B 990 x T 530 x H 60 mm	B 1320 x T 530 x H 60 mm

Warmhaltelampe

Modell PLC 250

- Material: (Fuß) Edelstahl, (Lampenschirm) verchromt
- 1 Infrarot-Lampe, rot
- Lampenfassung: E 27
- Beweglicher Hals, zur optimalen Positionierung der Wärmebestrahlung
- Mit biegbarem Schwanenhals
- Mit Ein-/Ausschalter

Modell	Bestell Nr.	GTIN	Preis
PLC 250	172-3082	4017337172382	462,00 €
230 V - 50 Hz - bis 0,25 kW		13	
Außen: B 220 x T 220 x H 650 mm		Lampenschirm: Ø 170 mm	



PLC 250

Warmhaltelampe

Modell PLC 500

- Material: (Fuß) Edelstahl, (Lampenschirm) verchromt
- 2 Infrarot-Lampen, rot
- Lampenfassung: E 27
- 2 bewegliche Schwanenhäse, zur optimalen Positionierung der Wärmebestrahlung
- Mit biegbaren Schwanenhäsen
- Mit 2 Ein-/Ausschaltern

Modell	Bestell Nr.	GTIN	Preis
PLC 500	172-3083	4017337048274	905,00 €
230 V - 50 Hz - bis 2 x 0,25 kW		18	
Außen: B 220 x T 270 mm x H 650 mm		Lampenschirm: Ø 175 mm	



PLC 500

Buffet und Bankett

Wärmebrücken / Buffetlampen



TOSCA



Warmhaltelampe

Modell TOSCA

- Material: Aluminium
- Ein-/Ausschalter
- Höhe verstellbar
- Infrarot-Lampen (2 x weiß), Lampenfassung: E 27
- Passend für 1/1 GN-Behälter
- Lieferung ohne GN-Behälter

Modell	Bestell Nr.	GTIN	Preis
TOSCA	317-2040	4017337317172	162,00 €
230 V - 50 Hz - bis 0,25 kW			kg 3
B 350 x T 425 x H 595-795 mm			



HENRY



Buffet Wärmelampe

Modell HENRY

- Material: (Lampenschirm) Leichtmetall
- Spiralkabel: 1,55 m
- 1 Infrarot-Lampe, rot (Ø 125 mm), Lampenfassung: E 27
- Optimaler Wärmeabstand zwischen Lampe und Speisen: 50 - 60 cm
- Einfach höhenverstellbar, mit Ein-/Ausschalter

Modell	Bestell Nr.	GTIN	Preis
HENRY	172-6010	4017337172061	215,00 €
230 V - 50 Hz - bis 0,25 kW			kg 1,5
Gesamtlänge: 840 - 1910 mm		Lampenschirm: Ø 225 mm	



BONNIE



Buffet Wärmelampe

Modell BONNIE

- Material: (Lampenschirm) Kupfer
- Spiralkabel: 1,55 m
- 1 Infrarot-Lampe, rot (Ø 125 mm), Lampenfassung: E 27
- Optimaler Wärmeabstand zwischen Lampe und Speisen: 50 - 60 cm
- Einfach höhenverstellbar, mit Ein-/Ausschalter

Modell	Bestell Nr.	GTIN	Preis
BONNIE	172-6000	4017337172009	273,00 €
230 V - 50 Hz - bis 0,25 kW			kg 2
Gesamtlänge: 840 - 1910 mm		Lampenschirm: Ø 225 mm	



CLYDE



Buffet Wärmelampe

Modell CLYDE

- Material: (Lampenschirm) Chrom
- Spiralkabel, 1,55 m
- 1 Infrarot-Lampe, rot (Ø 125 mm), Lampenfassung: E 27
- Optimaler Wärmeabstand zwischen Lampe und Speisen: 50 - 60 cm
- Einfach höhenverstellbar, mit Ein-/Ausschalter

Modell	Bestell Nr.	GTIN	Preis
CLYDE	172-6005	4017337172016	280,00 €
230 V - 50 Hz - bis 0,25 kW			kg 2
Gesamtlänge: 840 - 1910 mm		Lampenschirm: Ø 225 mm	

Buffet Wärmelampe Modell CURTIS

- Material: (Lampenschirm) Leichtmetall, Farbe schwarz
- Spiralkabel: 1,55 m
- 1 Infrarot-Lampe, rot (Ø 125 mm), Lampenfassung: E 27
- Optimaler Wärmeabstand zwischen Lampe und Speisen: 50 - 60 cm
- Einfach höhenverstellbar, mit Ein-/Ausschalter

Modell	Bestell Nr.	GTIN	Preis
CURTIS	172-6012	4017337048175	240,00 €
 230 V - 50 Hz - bis 0,25 kW			 2
 Gesamtlänge: 840 x 1910 mm	Lampenschirm: Ø 225 mm		



CURTIS



Buffet Wärmelampe Modell ALADIN

- Material: (Lampenschirm) Leichtmetall, Farbe gold
- Spiralkabel: 1,55 m
- 1 Infrarot-Lampe, rot (Ø 125 mm), Lampenfassung: E 27
- Optimaler Wärmeabstand zwischen Lampe und Speisen: 50 - 60 cm
- Einfach höhenverstellbar, mit Ein-/Ausschalter

Modell	Bestell Nr.	GTIN	Preis
ALADIN	172-6025	4017337048182	395,00 €
 230 V - 50 Hz - bis 0,25 kW			 2
 Gesamtlänge: 840 - 1910 mm	Lampenschirm: Ø 225 mm		



ALADIN



Buffet Wärmelampe Modell FRANCIS

- Material: (Lampenschirm) Leichtmetall, Farbe schwarz
- Spiralkabel: 1,55 m
- 1 Infrarot-Lampe, rot (Ø 125 mm), Lampenfassung: E 27
- Optimaler Wärmeabstand zwischen Lampe und Speisen: 50 - 60 cm
- Einfach höhenverstellbar, mit Ein-/Ausschalter

Modell	Bestell Nr.	GTIN	Preis
FRANCIS	172-6030	4017337048199	245,00 €
 230 V - 50 Hz - bis 0,25 kW			 2
 Gesamtlänge: 840 - 1910 mm	Lampenschirm: Ø 225 mm		



FRANCIS



Buffet Wärmelampe Modell NESRIN

- Material: (Lampenschirm) Leichtmetall, Farbe silber
- Spiralkabel: 1,55 m
- 1 Infrarot-Lampe, rot (Ø 125 mm), Lampenfassung: E 27
- Optimaler Wärmeabstand zwischen Lampe und Speisen: 50 - 60 cm
- Einfach höhenverstellbar, mit Ein-/Ausschalter

Modell	Bestell Nr.	GTIN	Preis
NESRIN	172-6035	4017337048205	220,00 €
 230 V - 50 Hz - bis 0,25 kW			 2
 Gesamtlänge: 840 - 1910 mm	Lampenschirm: Ø 225 mm		



NESRIN



Buffet und Bankett

Wärmebrücken / Buffetlampen



ROMEO



Buffet Wärmelampe

Modell ROMEO

- Material: (Lampenschirm) Leichtmetall, Chrom
- Spiralkabel: 1,55 m
- 1 Infrarot-Lampe, rot (Ø 125 mm), Lampenfassung: E 27
- Optimaler Wärmeabstand zwischen Lampe und Speisen: 50 - 60 cm
- Einfach höhenverstellbar, mit Ein-/Ausschalter

Modell	Bestell Nr.	GTIN	Preis
ROMEO	172-6015	4017337036646	310,00 €

230 V - 50 Hz - bis 0,25 kW	2 kg
Gesamtlänge: 840 - 1910 mm	Lampenschirm: Ø 230 mm



JULIA



Buffet Wärmelampe

Modell JULIA

- Material: (Lampenschirm) Leichtmetall, Kupfer
- Spiralkabel: 1,55 m, Lampenfassung: E 27
- 1 Infrarot-Lampe, rot (Ø 125 mm)
- Optimaler Wärmeabstand zwischen Lampe und Speisen: 50 - 60 cm
- Einfach höhenverstellbar, mit Ein-/Ausschalter

Modell	Bestell Nr.	GTIN	Preis
JULIA	172-6020	4017337036653	310,00 €

230 V - 50 Hz - bis 0,25 kW	2 kg
Gesamtlänge: 840 - 1910 mm	Lampenschirm: Ø 230 mm



LUCY



Buffet Wärmelampe

Modell LUCY

- Material: (Lampenschirm) Eisen
- E-Leitung: 1,90 m, Lampenfassung: E 27
- 1 Lampe, weiß
- Optimaler Wärmeabstand zwischen Lampe und Speisen: 50 - 60 cm

Modell	Bestell Nr.	GTIN	Preis
LUCY	317-1080	4017337317202	69,00 €

230 V - 50 Hz - bis 0,25 kW	2,9 kg
Gesamtlänge: 2188 mm	Lampenschirm: Ø 184 mm



BRUCE



Wärmebrücke

Modell BRUCE

- Material: Edelstahl
- Quarz/Infrarot-Heizelemente
- 2 unabhängige Schalter
- Für 1/1 GN-Behälter (max. Tiefe 65 mm)
- Inkl. 1/1 GN-Behälter, perforiert
- Hält Speisen bis auf ca. 60 °C warm
- Ohne Stecker - mit Kabel
- Anschluss durch Elektrofachkraft
- Aufheizzeit ca. 7 Minuten

Modell	Bestell Nr.	GTIN	Preis
BRUCE	458-1010	4017337048533	295,00 €

230 V - 50 Hz - 1 kW	8 kg
B 325 x T 570 x H 480 mm	

Wärmebrücke

Modell 800 mm, 1000 mm, 1200 mm
1400 mm, 1600 mm, 1800 mm und 2000 mm

- Material: Edelstahl
- Modelle: 700-4700 / 700-4705 / 700-4710 / 700-4715 / 700-4720: 2 Heizelemente
- Modelle: 700-4725 / 700-4730: 3 Heizelemente
- Ohne Schuco Stecker !
- ca 2 m langes Anschlusskabel
- Anschluss durch Elektrofachkraft
- Aufheizzeit ca. 7 Minuten



Modell	Bestell Nr.	GTIN	Gewicht	Maße	Anschluss	Preis
Wärmebrücke 800 mm	700-4700	4017337047369	16 kg	B 800 x T 400 x H 400	230 V - 50 Hz - 0,8 kW	610,00 €
Wärmebrücke 1000 mm	700-4705	4017337047376	19 kg	B 1000 x T 400 x H 400	230 V - 50 Hz - 0,8 kW	621,00 €
Wärmebrücke 1200 mm	700-4710	4017337047383	21 kg	B 1200 x T 400 x H 400	230 V - 50 Hz - 0,8 kW	724,00 €
Wärmebrücke 1400 mm	700-4715	4017337047390	23 kg	B 1400 x T 400 x H 400	230 V - 50 Hz - 0,8 kW	862,00 €
Wärmebrücke 1600 mm	700-4720	4017337047406	25 kg	B 1600 x T 400 x H 400	230 V - 50 Hz - 0,8 kW	898,00 €
Wärmebrücke 1800 mm	700-4725	4017337047413	29 kg	B 1800 x T 400 x H 400	230 V - 50 Hz - 1,2 kW	1.022,00 €
Wärmebrücke 2000 mm	700-4730	4017337047420	32 kg	B 2000 x T 400 x H 400	230 V - 50 Hz - 1,2 kW	1.043,00 €

Beheizter Bankettwagen

Modell BW-5

- Material: Edelstahl
- Kapazität: 5 x 2/1 GN, 100 mm Tiefe
- Schutzklasse: IP 21
- Isolierung: Polyurethane / Treibmittel: HFC-365mfc
- HFC-365mfc (GWP 794); 72 - 180 g; bis 0,143 t CO₂-Äquivalent
- Mit Wasserschale
- Digitale Temperaturkontrolle
- Rammschutz
- 4 Leichtlaufräder (2 mit Feststellbremse)
- Zum Warmhalten von Speisen



BW-5

Modell	Bestell Nr.	GTIN	Preis
BW 5	126-1400	4017337044580	2.476,00 €
230 V - 50 Hz - 2 kW		+30/+80	95
Außen: B 910 x T 826 x H 1132 mm		Innen: B 534 x T 676 x H 635 mm	



Buffet und Bankett

Bankettwagen - beheizt / Bainmarie Trolley



BW-11



Beheizter Bankettwagen

Modell BW-11

- Material: Edelstahl
- Kapazität: 11 x 2/1 GN, 100 mm Tiefe
- Schutzklasse: IP 21
- Isolation: Polyurethane / Treibmittel: HFC-365mfc
- HFC-365mfc (GWP 794); 136 - 340 g; bis 0,270 t CO₂-Äquivalent
- Mit Wasserschale
- Digitale Temperaturkontrolle
- Rammschutz
- 4 Leichtlaufräder (2 mit Feststellbremse)
- Mit handlichen Griffen für leichtes Manövrieren
- Zum Warmhalten von Speisen

Modell	Bestell Nr.	GTIN	Preis
BW-11	126-1405	4017337044597	2.761,00 €
230 V - 50 Hz - 2 kW	+30/+80	128	
Außen: B 910 x T 826 x H 1816 mm	Innen: B 534 x T 676 x H 1318 mm		



BWS-10 / BWS-15 / BWS-20



Beheizter Bankettwagen mit Dampf und Wassertank

Modell BWS-10, BWS-15 und BWS-20

- Wassertank mit 2,5 ltr. Inhalt
- 5-stufiges Dampfsystem
- Türöffnung bis zu 270°
- Selbstschließende Tür
- Silikondichtung verhindert Wärmeaustritt
- Rammschutz
- Isolation (Gehäuse): Glaswolle, (Tür): Polyurethane / Treibmittel: HFC-365mfc
- **BWS-10:** HFC-365mfc (GWP 794); 7,8 -19,5 g; bis 0,015 t CO₂-Äquivalent
- **BWS-15:** HFC-365mfc (GWP 794); 9,8 -24,5 g; bis 0,019 t CO₂-Äquivalent
- **BWS-20:** HFC-365mfc (GWP 794); 13,4 -33,5 g; bis 0,027 t CO₂-Äquivalent
- **BWS-10:** 10 Einschübe GN 1/1
- **BWS-15:** 15 Einschübe GN 1/1
- **BWS-20:** 20 Einschübe GN 1/1

Modell	Bestell Nr.	GTIN	Preis
BWS-10	126-1450	4017337046973	2.581,00 €
BWS-15	126-1455	4017337046980	2.782,00 €
BWS-20	126-1460	4017337046997	3.004,00 €

BWS-10	BWS-15	BWS-20
230 V - 50 Hz - 1,5 kW	230 V - 50 Hz - 1,5 kW	230 V - 50 Hz - 1,5 kW
+30/+85	+30/+85	+30/+85
85	105	121
Außen: B 570 x T 879 x H 1114 mm Innen: B 328 x T 565 x H 781 mm	Außen: B 570 x T 879 x H 1469 mm Innen: B 328 x T 565 x H 1136 mm	Außen: B 570 x T 879 x H 1824 mm Innen: B 328 x T 565 x H 1491 mm

Bain Marie Trolley
Modell BT-2 und BT-3

- Material: Edelstahl
- Boden, doppelwandig aus Edelstahl
- GN Tiefe von 20 mm – 150 mm
- 4 Leichtlaufräder (2 mit Feststellbremse)
- Spiralzuleitung 850- 2500 mm
- Ein Ablasshahn pro Becken
- Leicht zu bewegen
- Lieferung ohne GN-Behälter



BT-3



Ein Ablasshahn pro Becken



Modell	Bestell Nr.	GTIN	Preis
BT-2	126-1500	4017337045624	1.546,00 €
BT-3	126-1505	4017337045631	2.018,00 €

	BT-2	BT-3
230 V - 50 Hz - 2 kW	230 V - 50 Hz - 2 kW	230 V - 50 Hz - 3 kW
43	43	53
+30/+90	+30/+90	+30/+90
GN 2 x 1/1 GN	2 x 1/1 GN	3 x 1/1 GN
B 904 x T 704 x H 850 mm	B 904 x T 704 x H 850 mm	B 1304 x T 704 x H 850 mm

Bain Marie Trolley
Modell BT-2 und BT-3

- Material: Edelstahl
- Boden, doppelwandig aus Edelstahl
- GN Tiefe von 20 mm – 150 mm
- 4 Leichtlaufräder (2 mit Feststellbremse)
- Spiralzuleitung 850- 2500 mm
- Ein Ablasshahn pro Becken
- Leicht zu bewegen
- Bedienung längsseitig
- Spuckschutz separat erhältlich
- Lieferung ohne GN-Behälter



Modell	Bestell Nr.	GTIN	Preis
BT-2	126-1515	4017337045624	1.646,00 €
BT-3	126-1520	4017337045631	2.170,00 €
Spuckschutz BT-2	126-1545	4017337063727	430,00 €
Spuckschutz BT-3	126-1550	4017337054282	450,00 €

	BT-2	BT-3
230 V - 50 Hz - 2 kW	230 V - 50 Hz - 2 kW	230 V - 50 Hz - 3 kW
43	43	53
+30/+90	+30/+90	+30/+90
GN 2 x 1/1 GN	2 x 1/1 GN	3 x 1/1 GN
B 904 x T 704 x H 850 mm	B 904 x T 704 x H 850 mm	B 1304 x T 704 x H 850 mm



BT-3, Abbildung mit Spuckschutz



Buffet und Bankett

Saucenspender heiß und kalt / Suppenkessel / Chafing Dish

Chafing Dish

Modell CARLA



CARLA

- Material: (Gehäuse und Deckel) Edelstahl, hochglanzpoliert (Wasserbehälter) Edelstahl
- Deckel
- 1 Brennpastenhalter
- Solides Untergestell

Modell	Bestell Nr.	GTIN	Preis
CARLA	127-1018	4017337127184	61,00 €
Außen: Ø 340 x H 250 mm Wasserbehälter: Ø 330 mm		Ltr 4	kg 4



ANOUK 1

Chafing Dish - 1/1 GN

Modell ANOUK 1

- Material: (Gehäuse, Deckel und Deckelhalterung) Edelstahl, hochglanzpoliert, (Wasserbehälter) Edelstahl
- Deckel und Deckelhalterung
- Inkl. 1/1 GN-Behälter, Tiefe 65 mm
- 2 Brennpastenhalter
- Solides Untergestell
- Max. GN Tiefe, 100 mm

Modell	Bestell Nr.	GTIN	Preis
ANOUK 1	213-1001	4017337213139	71,75 €
B 600 x T 355 x H 320 mm			kg 5



Chafing Dish Twin-Pack

Modell ELENA



ELENA

- Material: (Gehäuse, Deckel und Deckelhalterung) Edelstahl, hochglanzpoliert, (Wasserbehälter) Edelstahl
- Deckel und Deckelhalterung
- Inkl. 1 x 1/1 GN, 1 x 1/2 GN und 2 x 1/4 GN, Tiefe 65 mm (pro Twin-Pack)
- Inkl. 2 GN-Zwischenstege, Länge 325 mm
- 2 Brennpastenhalter pro Chafing Dish
- Solides Untergestell

Modell	Bestell Nr.	GTIN	Preis
ELENA	213-1018	4017337033669	115,00 €
B 590 x T 357 x H 292 mm			kg 9



Elektrischer Chafing Dish

Modell LORENA

- Material: (Deckel und Behälter) Edelstahl, (Unterteil) Kunststoff
- Deckel und Deckelhalterung
- Inkl. 1/1 GN-Behälter, Tiefe 65 mm
- Temperatur regelbar
- Ein- / Ausschalter
- Kontrollleuchte
- Überhitzungsschutz



LORENA



Modell	Bestell Nr.	GTIN	Preis
LORENA	213-1045	4017337214204	137,00 €
230 V - 50 Hz - 0,9 kW	0/+85	5	
B 580 x T 347 x H 254 mm	Ltr 3		

Induktion Chafing Dish mit selbstschließendem Deckel, 1/1 GN

Modell RAINER

- Material: (Gehäuse) Edelstahl hochglanzpoliert, (Deckelfenster) Plexiglas
- Sandwichboden (Edelstahl / Aluminium / Edelstahl)
- Soft Close Absenkautomatik
- Inkl. 1/1 GN-Behälter, Tiefe 65 mm
- Löffelablage (ohne Löffel)
- 2 Brennpastenhalter
- Solides Untergestell
- Vorwärmen bzw. warmhalten auf einer Induktionsplatte möglich



RAINER



Modell	Bestell Nr.	GTIN	Preis
RAINER	213-1200	4017337038725	430,00 €
B 580 x T 440 x H 300 mm	Ltr 9	kg 12,5	

Induktion Chafing Dish mit selbstschließendem Deckel, rund

Modell JESSIE

- Material: (Gehäuse) Edelstahl hochglanzpoliert, (Deckelfenster) Plexiglas
- Sandwichboden (Edelstahl / Aluminium / Edelstahl)
- Soft Close Absenkautomatik
- Inkl. Behälter rund, Ø 390 mm
- Löffelablage (ohne Löffel)
- 2 Brennpastenhalter
- Solides Untergestell
- Vorwärmen bzw. warmhalten auf einer Induktionsplatte möglich



JESSIE



Modell	Bestell Nr.	GTIN	Preis
JESSIE	213-1210	4017337038732	365,00 €
B 440 x T 480 x H 300 mm	Ltr 6	kg 11	

Buffet und Bankett

Saucenspender heiß und kalt / Suppenkessel / Chafing Dish



DENNIS

Chafing Dish mit Rolldeckel 1/1 GN

Modell DENNIS

- Material: (Gehäuse und Deckel) Edelstahl, hochglanzpoliert (Wasserbehälter) Edelstahl
- Deckel „Roll Top“
- Inkl. 1/1 GN-Behälter, Tiefe 65 mm
- 2 Brennpastenthaler
- Solides Untergestell
- Max. GN Tiefe, 100 mm

Modell	Bestell Nr.	GTIN	Preis
DENNIS	213-4070	4017337213474	135,00 €

B 600 x T 355 x H 395 mm

kg 9



START 6

Flüssiger Brennstoff mit Docht

Modell START 6

- Für Chafing Dishes
- Flamme kann problemlos gelöscht und wieder entzündet werden
- Hohe Heizkraft, erwärmt bis 90°C
- Ruß- und geruchsarm
- Enthält Diethylenglykol
- Inhalt: 200 g
- Brenndauer bis 6 Stunden
- Lieferung im Karton zu à 24 Stück

Modell	Bestell Nr.	GTIN	Preis
START 6	408-1015	4017337408054	57,00 €



START 200

Brennpaste

Modell START 200

- Für Chafing Dishes
- Hohe Heizkraft, erwärmt bis 90°C
- Ruß- und geruchsarm
- Enthält Ethanol-Fluid
- Inhalt: 200 g
- Brenndauer bis 3 Stunden

Modell	Bestell Nr.	GTIN	Preis
START 200	408-1010	4017337408016	1,00 €



ERSATZBRENNPASTENTHALTER

Ersatzbrennpastenthaler

- Für Chafing Dishes
- Gewicht: 0,15 kg brutto

Modell	Bestell Nr.	GTIN	Preis
Ersatz Brennpastenthaler	213-5005	4017337213030	5,50 €



Eierkocher

Modell DAMO

- Material: Edelstahl
- Regelthermostat
- Für 6 Eier
- Sicherheitsthermostat
- Ein-Ausschalter
- Mit Farbmarkierung an den Eierhaltegriffen



DAMO

Modell	Bestell Nr.	GTIN	Preis
DAMO	458-1050	4017337048700	230,00 €
230 V - 50 Hz - 1,05 kW	0/+90	6,1	
B 310 x T 340 x H 290 mm			

Suppen- und Thekenkessel

Modell SKZ-12

- Material: (Innenbehälter und Deckel) Edelstahl
- Wasserbad zur leichten Reinigung entnehmbar
- EGO Energieregler und Kontrolllampe
- Inkl. Magnettafel zur individuellen Beschriftung
- Deckel zum Einklemmen und Aufstellen



SKZ-12

Modell	Bestell Nr.	GTIN	Preis
SKZ-12	175-1005	4017337175109	112,00 €
230 V - 50 Hz - 0,4 kW	10 Ltr	6 kg	
Ø 341 x T 366 mm			



Buffet und Bankett

Saucenspender heiß und kalt / Suppenkessel / Chafing Dish



Retro Suppenkessel

Modell Retro

- Suppenkessel im Retro Design mit extra starken 1400W, somit können Sie im Handumdrehen sogar Gefrorenes in diesem Suppenkessel erwärmen.
- Die Grad/Wärmestufen sind über den bezifferten Drehknebel wählbar
- EGO Energieregler: 1+2 ca. 30°C, 3 =32°C, 4= 45°C, 5 = 60°C, 6=75°C, 7=83°C 8=90°C 9=95°C 10=98°C 11+12 = 100°C
- Material: AISI304 / schwere Ausführung
- Die Kontrollleuchte erlischt bei Erreichen der Temperatur.
- Ein Hingucker für jedes Buffet durch tolles Design und guter Verarbeitung!

Modell	Bestell Nr.	GTIN	Preis
Retro rot	175-2200	4017337057429	427,00 €
Retro weiß	175-2205	4017337057481	427,00 €
Retro schwarz	175-2210	4017337057498	427,00 €

B 321 x H 342,5 mm ohne Griffe/ ohne Deckel	8/10
B 398 x H 365 mm mit Griffen/ mit Deckel	10,4



Toaster

Modell ARIS 4



ARIS 4

- Material: (Gehäuse) Edelstahl
- 4 Toastschlitze
- Timer zum Einstellen des Bräunungsgrades
- Auftaufunktion
- Aufwärmfunktion
- Stopp-Taste
- 2 ausziehbare Krümelschubladen für einfache Reinigung

Modell	Bestell Nr.	GTIN	Preis
ARIS 4	282-1055	4017337282067	73,75 €

230 V - 50 Hz - 1,6 kW	3
B 273 x T 282 x H 186 mm	



Saucenspender Modell PD-001

- Material: Edelstahl, Chrom
- Klick-System
- Dosierung einstellbar, max. 40 ml



PD-001



Modell	Bestell Nr.	GTIN	Preis
PD-001	421-1000	4017337421008	315,00 €

Ø 180 x H 420 mm	4,5 Ltr	3 kg
------------------	---------	------

Saucenspender Modell PD-002

- Material: Edelstahl, Chrom
- Klick-System
- Dosierung einstellbar, max. 40 ml
- Inkl. Halter für zwei Saucenspender



PD-002



Modell	Bestell Nr.	GTIN	Preis
PD-002	421-1005	4017337421015	755,00 €

B 400 x T 200 x H 440 mm	2 x 4,5 Ltr	7 kg
--------------------------	-------------	------

Saucenspender 3er Set Modell PD-003

- Material: Edelstahl
- Dosierung einstellbar, max. 40 ml
- Den Spender regelmäßig reinigen, mit lauwarmen Wasser durchspülen, geruchsneutrale Reiniger verwenden
- NICHT spülmaschinengeeignet!
- Auch für dickflüssige Soßen geeignet
- Inkl. Halter für drei Saucenspender



PD-003



Modell	Bestell Nr.	GTIN	Preis
PD-003	421-1007	4017337055944	1.220,00 €

B 600 x T 200 x H 440 mm	3 x 4,5 Ltr	10 kg
--------------------------	-------------	-------

Buffet und Bankett

Saucenspender heiß und kalt / Suppenkessel / Chafing Dish



PD-004

Saucenspender Modell PD-004

- Material: AISI304 Edelstahl, Chrom, Kunststoff
- Dosierung einstellbar, max. 30 ml
- langlebige und qualitativ hochwertige Pumpeinheit

Modell	Bestell Nr.	GTIN	Preis
PD-004	421-1010	4017337421022	225,00 €
Ø 117 x H 390 mm		Ltr 2,25	kg 2



PD-005

Saucenspender Modell PD-005

- Material: AISI304 Edelstahl, Chrom, Kunststoff
- Dosierung einstellbar, max. 30 ml
- Inkl. Halter für zwei Saucenspender
- langlebige und qualitativ hochwertige Pumpeinheit

Modell	Bestell Nr.	GTIN	Preis
PD-005	421-1015	4017337421039	530,00 €
B 290 x T 145 x H 410 mm		Ltr 2 x 2,25	kg 6



PD-006

Saucenspender Modell PD-006

- Material: AISI304 Edelstahl, Chrom, Kunststoff
- Dosierung einstellbar, max. 30 ml
- Inkl. Halter für drei Saucenspender
- langlebige und qualitativ hochwertige Pumpeinheit



Modell	Bestell Nr.	GTIN	Preis
PD-006	421-1017	4017337421039	870,00 €
B 440 x T 145 x H 410 mm		Ltr 3 x 2,25	kg 10



Saucenspender

Modell PD-009

- Material: AISI304 Edelstahl, Kunststoff
- Geeignet für Eimer mit ca. 8 - 10 Liter Inhalt
- Dosierung einstellbar, max. 40 ml

Modell	Bestell Nr.	GTIN	Preis
PD-009	421-1020	4017337421046	225,00 €
 Ø 275 x H 440 mm		 2,5 kg	







PD-009

Beheizter Saucenspender

Modell PD-17

- Material: AISI304 Edelstahl
- Klick-Deckel-System
- Dosierung einstellbar, max. 40 ml
- Mit optischer (rote Kontrollleuchte) und akustischer Warnung bei Überhitzung
- Für die Benutzung mit ca. 1 Liter Wasser befüllen.
Nicht trocken benutzen!

Modell	Bestell Nr.	GTIN	Preis
PD-17	421-1025	4017337421053	510,00 €
 230 V - 50 Hz - 1,5 kW	 +30/+90 °C	 4,5 kg	
 Ø 180 x H 500 mm	 3 Ltr		



PD-17





Bainmarie 2 x 1/4 und 2 x 1/6 mit Pumpenkopf Modell BM-0214 UND BM-0216

- Material: Edelstahl
- Den Spender regelmäßig reinigen, mit lauwarmen Wasser durchspülen, geruchsneutrale Reiniger verwenden (NICHT spülmaschinengeeignet).
- Das Fassungsvermögen beträgt bei 421-2500 2x4,5L und bei 421-2505 2x3L und eignet sich auch für dickflüssigere Soßen.



BM-0214



BM-0216

Modell	Bestell Nr.	GTIN	Preis
BM-0214	421-2500	4017337055920	1.090,00 €
230 V - 50/60 Hz - 900 W			10/11
B 380 x T 400 x H 510 mm		2 x 4,5	

Modell	Bestell Nr.	GTIN	Preis
BM-0216	421-2505	4017337055937	1.020,00 €
230 V - 50/60 Hz - 900 W			8/9
B 290 x T 400 x H 510 mm		2 x 3	



GN Deckel mit Pumpkopf (GN 1/3 1/4 1/6)

Modell KD-0213/0214/0216



- Material: Edelstahl
- Passen auf die jeweiligen GN Behälter, so bleiben Soßen hygienisch verschlossen für ein sauberes Arbeiten und Portionieren
- Portionsmenge: 35 ml
- Für 200 mm tiefe GN-Behälter geeignet
- Auch für dickflüssige Soßen nutzbar
- Den Spender regelmäßig reinigen, mit lauwarmen Wasser durchspülen, geruchsneutrale Reiniger verwenden (NICHT spülmaschinengeeignet).



KD-0216



KD-0214



KD-0213

Modell	Bestell Nr.	GTIN	Preis
KD_0213	421-2000	4017337055890	285,00 €
 B 330 x T 165 x H 180 mm	GN 1/3		

Modell	Bestell Nr.	GTIN	Preis
KD_0214	421-2005	4017337055906	265,00 €
 B 330 x T 165 x H 180 mm	GN 1/4		

Modell	Bestell Nr.	GTIN	Preis
KD_0216	421-2010	4017337055913	250,00 €
 B 330 x T 165 x H 180 mm	GN 1/6		



Kaffee und Getränkewelt

Weltweit werden mehr als 9 Millionen Tonnen Kaffee getrunken. In unserer Kaffee und Getränkewelt bieten wir Ihnen, neben hochwertigen Getränkespendern, die richtigen Kaffeemaschinen für den gastronomischen Einsatz.



Kakaodispenser

Modell NINA schwarz und weiß

- Zum Erwärmen von Kakao oder Milch
- Rührwerk
- Behälter ist auch im gefüllten Zustand abnehmbar
- Zapfhahn zur leichten Reinigung abnehmbar
- Temperatur stufenlos einstellbar
- Überhitzungsschutz
- Abtropfschale



NINA



Modell	Bestell Nr.	GTIN	Preis
NINA, schwarz	175-1145	4017337 175314	585,00 €
NINA, weiß	175-1146	4017337 175345	585,00 €

230 V - 50 Hz - 1,1 kW	+30/+90	8,5 kg
B 260 x T 320 x H 500 mm	5 Ltr	

Glühweinkocher / Heißwasserspender

Modell ANCONA 5, 10 und 30

- Material: (Gehäuse und Deckel) Edelstahl
- Zum Erhitzen und Warmhalten von: Glühwein, Wasser, Kaffee oder Tee
- Zapfhahn
- Verriegelbarer Deckel
- Temperatur stufenlos einstellbar
- Kontrolllampen (Kochen / Warmhalten)
- Überhitzungsschutz



ANCONA 30



ANCONA 10



ANCONA 5



Modell	Bestell Nr.	GTIN	Preis
ANCONA 5	213-7500	4017337 214228	95,00 €
ANCONA 10	213-7510	4017337 214235	100,00 €
ANCONA 30	213-7515	4017337 214242	175,00 €

ANCONA 5	ANCONA 10	ANCONA 30
230 V - 50 Hz - 1,6 kW	230 V - 50 Hz - 1,6 kW	230 V - 50 Hz - 2,5 kW
+30/+110	+30/+110	+30/+110
1,8 kg	2	3,5
5,9 Ltr	9	27
Ø 205 x H 365 mm	Ø 205 x H 435 mm	Ø 300 x H 550 mm

Kaffeemaschine mit Rundfilter
Modell CAPPONO 40



- Material: (Gehäuse und Filterkorb) Edelstahl
- Doppelwandiges Gehäuse gewährleistet eine Oberflächentemperatur von max. 30 °C
- Peilglas
- Zapfhahn, Überhitzungsschutz
- Verriegelbarer Deckel
- Brüh- und Warmhaltefunktion durch separate Heizsysteme
- Ideal für das Hotel-Frühstücksbuffet, Cafés, Büros, Altenheime usw.

Modell	Bestell Nr.	GTIN	Preis
CAPPONO 40	213-7550	4017337 214280	125,00 €
230 V - 50 Hz - 0,95 kW		Ltr 5,1	kg 4,8
Ø 205 x H 435 mm		40	



CAPPONO 40

Kaffeemaschine mit Rundfilter
Modell CAPPONO 60



- Material: (Gehäuse und Filterkorb) Edelstahl
- Doppelwandiges Gehäuse gewährleistet eine Oberflächentemperatur von max. 30 °C
- Peilglas
- Zapfhahn, Überhitzungsschutz
- Verriegelbarer Deckel
- Brüh- und Warmhaltefunktion durch separate Heizsysteme
- Ideal für das Hotel-Frühstücksbuffet, Cafés, Büros, Altenheime usw.

Modell	Bestell Nr.	GTIN	Preis
CAPPONO 60	213-7555	4017337 214297	145,00 €
230 V - 50 Hz - 1,6 kW		Ltr 8,3	kg 5,4
Ø 260 x H 443 mm		60	



CAPPONO 60

Kaffeemaschine mit Rundfilter
Modell CAPPONO 100



- Material: (Gehäuse und Filterkorb) Edelstahl
- Doppelwandiges Gehäuse gewährleistet eine Oberflächentemperatur von max. 30 °C
- Peilglas
- Zapfhahn, Überhitzungsschutz
- Verriegelbarer Deckel
- Brüh- und Warmhaltefunktion durch separate Heizsysteme
- Ideal für das Hotel-Frühstücksbuffet, Cafés, Büros, Altenheime usw.

Modell	Bestell Nr.	GTIN	Preis
CAPPONO 100	213-7560	4017337 214303	155,00 €
230 V - 50 Hz - 1,6 kW		Ltr 10,8	kg 5,8
Ø 260 x H 490 mm		100	



CAPPONO 100

Kaffeemaschine mit Rundfilter Modell SAROMICA 6005

- Material: (Gehäuse, Deckel und Filterkorb) Edelstahl
- Feinmaschiger Filterkorb für grobgemahlene Kaffee (kein Filterpapier notwendig)
- Peilglas
- Brüh- und Warmhaltefunktion durch separate Heizsysteme
- Mit Sicherheitszapfhahn
- Ideal für das Hotel-Frühstücksbuffet, Cafés, Büros, Altenheime usw.

Modell	Bestell Nr.	GTIN	Preis
SAROMICA 6005	317-1000	4017337 317004	110,00 €
 230 V - 50 Hz - 1,5 kW	 6,75	 5	
 Ø 225 x H 478 mm	 40		



SAROMICA 6005



Kaffeemaschine mit Rundfilter Modell SAROMICA 6010

- Material: (Gehäuse, Deckel und Filterkorb) Edelstahl
- Feinmaschiger Filterkorb für grobgemahlene Kaffee (kein Filterpapier notwendig)
- Peilglas
- Brüh- und Warmhaltefunktion durch separate Heizsysteme
- Mit Sicherheitszapfhahn
- Ideal für das Hotel-Frühstücksbuffet, Cafés, Büros, Altenheime usw.

Modell	Bestell Nr.	GTIN	Preis
SAROMICA 6010	317-1010	4017337 317011	160,00 €
 230 V - 50 Hz - 1,5 kW	 10	 7	
 Ø 265 x H 540 mm	 70		



SAROMICA 6010



Kaffeemaschine mit Rundfilter Modell SAROMICA 6015

- Material: (Gehäuse, Deckel und Filterkorb) Edelstahl
- Feinmaschiger Filterkorb für grobgemahlene Kaffee (kein Filterpapier notwendig)
- Peilglas
- Brüh- und Warmhaltefunktion durch separate Heizsysteme
- Mit Sicherheitszapfhahn
- Ideal für das Hotel-Frühstücksbuffet, Cafés, Büros, Altenheime usw.

Modell	Bestell Nr.	GTIN	Preis
SAROMICA 6015	317-1015	4017337 317028	175,00 €
 230 V - 50 Hz - 1,5 kW	 15	 7	
 Ø 265 x H 600 mm	 100		



SAROMICA 6015





HOT DRINK MINI

Glühweinkocher / Heißwasserspender Modell HOT DRINK MINI

- Material: (Gehäuse und Deckel) Edelstahl
- Zum Erhitzen und Warmhalten von: Glühwein, Wasser, Kaffee oder Tee
- Sicherheitszapfhahn
- Temperatur stufenlos einstellbar
- Kontrolllampen (Kochen/Warmhalten)
- Überhitzungsschutz

Modell	Bestell Nr.	GTIN	Preis
HOT DRINK MINI	317-2010	4017337 317073	110,00 €
230 V - 50 Hz - 2,4 kW		+30/+110	4
Ø 225 x H 490 mm		Ltr 10	



HOT DRINK

Glühweinkocher / Heißwasserspender Modell HOT DRINK

- Material: (Gehäuse und Deckel) Edelstahl
- Zum Erhitzen und Warmhalten von: Glühwein, Wasser, Kaffee oder Tee
- Sicherheitszapfhahn
- Temperatur stufenlos einstellbar
- Kontrolllampen (Kochen/Warmhalten)
- Überhitzungsschutz
- Lieferung ohne Tassenwarmhaltedeckel (317-2030), separat bestellbar

Modell	Bestell Nr.	GTIN	Preis
HOT DRINK	317-2000	4017337 317066	150,00 €
Tassenwarmhalte- deckel	317-2030	4017337 317158	29,00 €
230 V - 50 Hz - 2,4 kW		+30/+110	7
Ø 267 x H 540 mm		Ltr 19	



317-2030

separat
bestellbar



Glühweinkocher / Heißwasserspender Modell HOT DRINK MAXI

- Material: (Gehäuse und Deckel) Edelstahl
- Zum Erhitzen und Warmhalten von: Glühwein, Wasser, Kaffee oder Tee
- Sicherheitszapfhahn
- Temperatur stufenlos einstellbar
- Kontrolllampen (Kochen/Warmhalten)
- Überhitzungsschutz



HOT DRINK MAXI

Modell	Bestell Nr.	GTIN	Preis
HOT DRINK MAXI	317-2005	4017337 317196	230,00 €
230 V - 50 Hz - 2,4 kW		+30/+110	8,9
Ø 390 x H 600 mm		Ltr 40	

Tassenwärmer Modell ATHOS

- Material: (Gehäuse) Edelstahl
- Für ca. 72 Tassen
- Ablage zum Abstellen von Tassen, Untertassen, etc.

Modell	Bestell Nr.	GTIN	Preis
ATHOS	317-2050	4017337 317097	385,00 €
 230 V - 50 Hz - 0,14 kW			 12
 Außen: B 320 x T 320 x H 545 mm	Ablage oben: B 280 x T 295 x H 175 Ablage unten: B 280 x T 295 x H 173		





ATHOS



Kaffeestation Modell LEO 2

- Material: Kunststoff
- Für Kannen mit einem Durchmesser bis 190 mm
- Staufächer für Becher, Löffel / Rührstäbchen, Milch, Zucker, etc.
- Herausnehmbarer Kunststoffeinsatz ermöglicht das Anpassen der Kannengröße an die Tassenhöhe
- Abtropfschale herausnehmbar
- Lieferung ohne Isolierkanne / Dekoration
- Passend für unsere Edelstahl Isolierpumpkannen 317-2075 und 317-2076

Modell	Bestell Nr.	GTIN	Preis
LEO 2	317-2070	4017337 317110	83,25 €
 B 655 x T 330 x H 145 mm			 1,3



LEO 2





SAROMICATHERMO24

Kaffeemaschine
Modell SAROMICA THERMO 24

- Material: (Gehäuse und Korbfilterhalter) Edelstahl
- Inkl. Edelstahl-Isolierpumpkanne 2,2 Liter (innen Glas und außen Edelstahl)
- Brühzeit ca. 5 - 6 Min.
- Trockenlaufschutz

Modell	Bestell Nr.	GTIN	Preis
THERMO 24	317-2085	4017337 317141	310,00 €
Edelstahl Isolierpumpkanne	317-2076	4017337 317219	70,00 €
Edelstahl Isolierpumpkanne (Innen Glas)	317-2075	4017337 317127	54,00 €
230 V - 50 Hz - 1,9 kW		Pumpkanne: 2,2 Ltr	9 kg
B 195 x T 360 x H 550 mm		12	



Warmhalteplatte
Modell HP 1

- Nutzfläche Warmhalteplatte: Ø 110 mm
- Passend für fast alle gängigen Kaffeekannen bis 110 mm Ø
- Warmhaltetemperatur ca. 80 °C



HP 1

Modell	Bestell Nr.	GTIN	Preis
HP 1	317-2078	4017337 317165	62,00 €
230 V - 50 Hz - 0,08 kW			1,5 kg
B 220 x T 205 x H 78 mm			



2

Glaskannen
inklusive



SAROMICA K24T

Kaffeemaschine
Modell SAROMICA K 24 T

- Material: (Gehäuse und Filterkorb) Edelstahl, (Kanne) Glas
- 2 Warmhalteplatten
- Inkl. 2 Glaskannen
- Brühzeit ca. 5 - 6 Minuten
- Trockenlaufschutz

Modell	Bestell Nr.	GTIN	Preis
K 24 T	317-2080	4017337 317080	293,00 €
Glaskanne 1,8 Liter	213-3801	4017337 214273	22,75 €
230 V - 50 Hz - 2,1 kW		Kanne: 2 x 1,8 Ltr	8 kg
B 195 x T 365 x H 445 mm		2 x 12	



Kaffeemaschine Modell ECO

- Material: (Gehäuse) Edelstahl, (Kanne) Glas,
- (Korbfilterhalter) Kunststoff
- 2 Warmhalteplatten
- Inkl. 2 Glaskannen
- Trockenlaufschutz

Modell	Bestell Nr.	GTIN	Preis
ECO	317-2090	4017337 317189	210,00 €
Glaskanne 1,8 Liter	213-3801	4017337 214273	22,75 €
 230 V - 50 Hz - 2,0 kW	 Ltr Kanne: 2 x 1,8	 kg 9	
 B 205 x T 385 x H 435 mm	 2 x 12		



2
Glaskannen
inklusive

ECO



Getränkespender Modell ISOD 12

- Material: (Gehäuse) Edelstahl,
- (Deckel, Boden) Kunststoff
- Hält bis zu 6 Stunden kalt oder warm
- Komplett isoliert, auch Deckel + Boden
- Mit Ablasshahn
- Zum Lagern sind die Füße nach innen wegklappbar

Modell	Bestell Nr.	GTIN	Preis
ISOD 12	334-1000	4017337 334001	87,25 €
 Ø 280 x H 416 mm	 Ltr 12	 kg 3	



ISOD 12



- Filterpapier für Kaffeemaschinen (1.000 Stück)
Bestell Nr. 39-1000 **22,00 €**
(GTIN 4017337339013)





COROLLA 1W



Kaltgetränke-Dispenser Modell COROLLA 1W und 1G

- Material: (Gehäuse) Polycarbonat, (Tropfblech, Kühlraum) Edelstahl
- Behälter und Deckel sind leicht zu reinigen
- Leistungsstarkes Kompressorkühlsystem
- Digitale Temperatureinstellung- und kontrolle
- Das Paddelsystem verhindert Oxidation und Schaumbildung
- Separater Ein- und Ausschalter für Gerät und Paddelsystem
- Inkl. Ersatzdichtungen
- Isolation: Polyetherpolyole / Treibmittel: HFC-245fa
- HFC-245fa (GWP 1030); 43 g; 0,044 t CO₂-Äquivalent
- Kältemittel: R290

Modell	Bestell Nr.	GTIN	Preis
COROLLA 1W	398-1003	4017337 398041	735,00 €
COROLLA 1G	398-1004	4017337 398058	735,00 €

COROLLA 1W (weiß)	COROLLA 1G (gelb)
230 V - 50 Hz - 0,29 kW	230 V - 50 Hz - 0,29 kW
+3/+8	+3/+8
22	22
12	12
B 230 x T 430 x H 640 mm	B 230 x T 430 x H 640 mm

Kaltgetränke-Dispenser Modell COROLLA 2W und 2G

- Material: (Gehäuse) Polycarbonat, (Tropfblech, Kühlraum) Edelstahl
- Behälter und Deckel sind leicht zu reinigen
- Leistungsstarkes Kompressorkühlsystem
- Digitale Temperatureinstellung- und kontrolle
- Das Paddelsystem verhindert Oxidation und Schaumbildung
- Separater Ein- und Ausschalter für Gerät und Paddelsystem
- Inkl. Ersatzdichtungen
- Isolation: Polyetherpolyole / Treibmittel: HFC-245fa
- HFC-245fa (GWP 1030); 86 g; 0,089 t CO₂-Äquivalent
- Kältemittel: R290



COROLLA 2G



Modell	Bestell Nr.	GTIN	Preis
COROLLA 2W	398-1012	4017337 398065	1.034,00 €
COROLLA 2G	398-1014	4017337 398072	1.034,00 €

COROLLA 2W (weiß)	COROLLA 2G (gelb)
230 V - 50 Hz - 0,37 kW	230 V - 50 Hz - 0,37 kW
+3/+8	+3/+8
31	31
2 x 12	2 x 12
B 430 x T 430 x H 640 mm	B 430 x T 430 x H 640 mm

NEU



THE JUICER EP7000



Zitruspresse Modell the Juicer EP7000

- Material: Aluminiumguss und Soft-Touch-ABS-Griff, Sieb und Kegel Edelstahl (316), Schüssel Set aus Lebensmittelechtem Tritan
- Professioneller, bürstenloser Induktionsmotor (Industriequalität)
- Leichte Reinigung
- 2 Saftvarianten / samtig mit Fruchtfleisch oder klar
- Presskegel trennt den bitteren Teil der Orange
- Für alle Zitrusfrüchte geeignet
- Tropfstop

Modell	Bestell Nr.	GTIN	Preis
EP7000	475-1000	4017337 055500	720,00 €
 B 185 x H 300 mm + Tropfschale 385 mm	 7,4 kg		
 230 V - 340 W			



EDELSTAHLARTIKEL

**Edelstahl ist leicht zu reinigen, robust und langlebig.
Daher setzen Gastronomen weltweit Edelstahlprodukte
in Ihren Großküchen ein.**

Wir bieten Ihnen eine große Auswahl an hochwertigen Edel-
stahlartikeln für die Gastronomie.



Saro

Edelstahl-Reiniger*Modell R 50*

- Inhalt: 400 ml
- Entfettet, schützt und bringt Glanz in einem Arbeitsgang
- Für polierten Edelstahl, Chrom, Kupfer und Aluminium
- Hinterlässt keine fettenden Rückstände
- Sprüht ohne Treibgas mit 100% sauberer Luft

Maße (mm)	Bestell-Nr.	Gewicht	GTIN	Preis
R 50				
Ø 67 x H 240 mm	192-1000	0,5 kg	4017337192106	13,00 €



R 50

**Edelstahltisch***Modell AMELIE*

- Material: Edelstahl
- Verstärkte Arbeitsfläche, max. Tragfähigkeit: 160 kg
- Höhenverstellbare Ablage, max. Tragfähigkeit: 150 kg
- Höhenverstellbare Schraubfüße (max. 900 mm)
- Standfest



AMELIE

**Edelstahltisch 600 / 700 mm Tiefe**

Maße (mm)	Bestell-Nr.	Gewicht	GTIN	Preis
Edelstahltisch Modell AMELIE				
B 1200 x T 700 x H 860	213-2100	27,5 kg	4017337214259	267,00 €

Edelstahltisch zerlegbar, mit Unterblatt - 600 mm / 700 mm Tiefe

Maße (mm)	Bestell-Nr.	Gewicht	GTIN	Preis
Edelstahltisch zerlegbar, mit Unterblatt - 600 mm Tiefe				
B 1000 x T 600 x H 850	456-6000	28,1 kg	4017337048922	269,00 €
B 1200 x T 600 x H 850	456-6005	31,5 kg	4017337048939	301,00 €
B 1400 x T 600 x H 850	456-6010	34,6 kg	4017337048946	327,00 €
B 1500 x T 600 x H 850	456-6015	36,7 kg	4017337048953	351,00 €
B 1600 x T 600 x H 850	456-6020	38,7 kg	4017337048960	365,00 €
B 1800 x T 600 x H 850	456-6025	43,5 kg	4017337048977	395,00 €
B 2000 x T 600 x H 850	456-6030	47,6 kg	4017337048984	416,00 €

Lieferung im "Flat-Pack-Karton", leichte Montage, hohe Standfestigkeit

Maße (mm)	Bestell-Nr.	Gewicht	GTIN	Preis
Edelstahltisch zerlegbar, mit Unterblatt - 700 mm Tiefe				
B 1000 x T 700 x H 850	456-7000	24 kg	4017337048991	275,00 €
B 1200 x T 700 x H 850	456-7005	34,6 kg	4017337049004	307,00 €
B 1400 x T 700 x H 850	456-7010	40,1 kg	4017337049011	345,00 €
B 1500 x T 700 x H 850	456-7015	42,2 kg	4017337049028	363,00 €
B 1600 x T 700 x H 850	456-7020	43,2 kg	4017337049035	376,00 €
B 1800 x T 700 x H 850	456-7025	48,8 kg	4017337049042	410,00 €
B 2000 x T 700 x H 850	456-7030	53 kg	4017337049059	442,00 €

Lieferung im "Flat-Pack-Karton", leichte Montage, hohe Standfestigkeit



EDELSTAHLTISCH zerlegbar, mit Unterblatt - 600 mm Tiefe



EDELSTAHLTISCH zerlegbar, mit Unterblatt - 700 mm Tiefe



Edelstahl

Tische 600er / 700er / 800er Serie

Extrakosten:
pro 10 cm
Aufkantung
5 Euro.



EDELSTAHLTISCH,
ohne Unterblatt - 600 mm Tiefe



EDELSTAHLTISCH,
mit Unterblatt - 600 mm Tiefe



EDELSTAHLTISCH,
ohne Unterblatt - 700 mm Tiefe



EDELSTAHLTISCH,
mit Unterblatt - 700 mm Tiefe



Edelstahl Tisch mit und ohne Unterblatt - 600 mm / 700 mm Tiefe

Maße (mm)	Bestell-Nr.	Ge- wicht	Trag- last	Traglast Unter- blatt	GTIN	Preis
Edelstahl Tisch, ohne Unterblatt - 600 mm Tiefe						
B 600 x T 600 x H 850	600-1000	31 kg	510		4017337049318	302,00 €
B 700 x T 600 x H 850	600-1005	33 kg	480		4017337049325	325,00 €
B 800 x T 600 x H 850	600-1010	34 kg	460		4017337049332	337,00 €
B 1000 x T 600 x H 850	600-1015	38 kg	425		4017337049349	345,00 €
B 1200 x T 600 x H 850	600-1020	42 kg	385		4017337049356	364,00 €
B 1400 x T 600 x H 850	600-1025	45 kg	351		4017337049363	387,00 €
B 1600 x T 600 x H 850	600-1030	49 kg	310		4017337049370	418,00 €
B 1800 x T 600 x H 850	600-1035	52 kg	280		4017337049387	434,00 €
B 2000 x T 600 x H 850	600-1040	56 kg	265		4017337049394	480,00 €
Fest verschweißt, hohe Standfestigkeit / Traglast, justierbare Füße						
Edelstahl Tisch, mit Unterblatt - 600 mm Tiefe						
B 600 x T 600 x H 850	600-1100	33 kg	510	360	4017337049400	345,00 €
B 700 x T 600 x H 850	600-1105	35 kg	480	336	4017337049417	372,00 €
B 800 x T 600 x H 850	600-1110	37 kg	460	320	4017337049424	387,00 €
B 1000 x T 600 x H 850	600-1115	42 kg	425	300	4017337049431	403,00 €
B 1200 x T 600 x H 850	600-1120	46 kg	385	270	4017337049448	418,00 €
B 1400 x T 600 x H 850	600-1125	51 kg	351	245	4017337049455	437,00 €
B 1600 x T 600 x H 850	600-1130	56 kg	310	217	4017337049462	468,00 €
B 1800 x T 600 x H 850	600-1135	60 kg	280	203	4017337049479	480,00 €
B 2000 x T 600 x H 850	600-1140	65 kg	265	180	4017337049486	503,00 €
Fest verschweißt, hohe Standfestigkeit / Traglast, justierbare Füße, Stauraum durch Unterblatt						
Edelstahl Tisch, ohne Unterblatt - 700 mm Tiefe						
B 600 x T 700 x H 850	700-1000	31 kg	510		4017337046300	333,00 €
B 700 x T 700 x H 850	700-1005	33 kg	500		4017337046317	345,00 €
B 800 x T 700 x H 850	700-1010	34 kg	470		4017337046324	356,00 €
B 1000 x T 700 x H 850	700-1015	38 kg	430		4017337046331	372,00 €
B 1200 x T 700 x H 850	700-1020	42 kg	400		4017337046348	387,00 €
B 1400 x T 700 x H 850	700-1025	45 kg	355		4017337046355	403,00 €
B 1600 x T 700 x H 850	700-1030	49 kg	314		4017337046362	426,00 €
B 1800 x T 700 x H 850	700-1035	52 kg	290		4017337046379	476,00 €
B 2000 x T 700 x H 850	700-1040	56 kg	270		4017337046386	492,00 €
Fest verschweißt, hohe Standfestigkeit / Traglast, justierbare Füße						
Edelstahl Tisch, mit Unterblatt - 700 mm Tiefe						
B 600 x T 700 x H 850	700-1100	33 kg	510	364	4017337046393	372,00 €
B 700 x T 700 x H 850	700-1105	35 kg	500	353	4017337046409	383,00 €
B 800 x T 700 x H 850	700-1110	37 kg	470	339	4017337046416	399,00 €
B 1000 x T 700 x H 850	700-1115	42 kg	430	311	4017337046423	410,00 €
B 1200 x T 700 x H 850	700-1120	46 kg	400	280	4017337046430	426,00 €
B 1400 x T 700 x H 850	700-1125	51 kg	355	250	4017337046447	453,00 €
B 1600 x T 700 x H 850	700-1130	56 kg	314	226	4017337046454	472,00 €
B 1800 x T 700 x H 850	700-1135	60 kg	290	200	4017337046461	499,00 €
B 2000 x T 700 x H 850	700-1140	65 kg	270	190	4017337046478	523,00 €
Fest verschweißt, hohe Standfestigkeit / Traglast, justierbare Füße, Stauraum durch Unterblatt						

Räderset für Tische

- Material: Edelstahl,
Reifen: Hartgummi
- 4er Set mit 2 x gebremsten und 2 x ungebremsten Rädern



Modell	Bestell-Nr.	GTIN	Preis
Räderset	700-5000	4017337051250	149,00 €
 Ø 100 mm		 kg 5	



Mobile Arbeitstische

- Hergestellt aus AISI 430 oder AISI 304 Edelstahl, Dicke 18 mm
- Beine aus 40 x 40 mm Vierkantröhre
- Niedrige Stange und zentraler Querträger (Höhe 200 mm)
- 100 mm Rollen mit verzinktem Gabelkopf, davon zwei mit Bremsen



EDELSTAHLTISCH
mit einer Ebene



EDELSTAHLTISCH
mit zwei Ebenen



Ebenen	Maße (mm)	Bestell-Nr.	Ge- wicht	GTIN	Preis
AISI 430 Edelstahl					
1 Ebene	B 600 x T 600 x H 850	700-7640	29,4 kg	4017337060719	393,00 €
1 Ebene	B 800 x T 600 x H 850	700-7645	32,3 kg	4017337060726	423,00 €
1 Ebene	B 1000 x T 600 x H 850	700-7650	35,1 kg	4017337060733	441,00 €
2 Ebenen	B 600 x T 600 x H 850	700-7655	31,3 kg	4017337060740	415,00 €
2 Ebenen	B 800 x T 600 x H 850	700-7660	34,9 kg	4017337060757	475,00 €
2 Ebenen	B 1000 x T 600 x H 850	700-7665	38,6 kg	4017337060764	,00 €
AISI 304 Edelstahl					
1 Ebene	B 600 x T 600 x H 850	700-7670	29,4 kg	4017337060771	419,00 €
1 Ebene	B 800 x T 600 x H 850	700-7675	32,3 kg	4017337060788	456,00 €
1 Ebene	B 1000 x T 600 x H 850	700-7680	35,1 kg	4017337060795	467,00 €
2 Ebenen	B 600 x T 600 x H 850	700-7685	31,3 kg	4017337060801	479,00 €
2 Ebenen	B 800 x T 600 x H 850	700-7690	34,9 kg	4017337060818	519,00 €
2 Ebenen	B 1000 x T 600 x H 850	700-7695	38,6 kg	4017337060825	538,00 €



Maschinenschrank mit Aufkantung und Schiebetüren

- Hergestellt aus AISI 430 oder AISI 304 Edelstahl
- Arbeitsfläche Edelstahl mit 18 mm MDF-Platte
- Schiebetüren ohne Schlüssel
- Ein verstärktes Regal, verstellbar - 3 Positionen
- Verstellbare Füße aus Edelstahl
- Gefütterte Rückwand, H 200 x T 20 mm

Maße (mm)	Bestell-Nr.	Ge- wicht	GTIN	Preis
AISI 430 Edelstahl				
B 1000 x T 700 x H 750	700-8000	66 kg	4017337060929	1.004,00 €
B 1200 x T 700 x H 750	700-8005	71,5 kg	4017337060931	1.100,00 €
B 1400 x T 700 x H 750	700-8010	78 kg	4017337060948	1.199,00 €
B 1500 x T 700 x H 750	700-8015	81 kg	4017337060955	1.245,00 €
B 1600 x T 700 x H 750	700-8020	83,5 kg	4017337060962	1.292,00 €
B 1800 x T 700 x H 750	700-8025	89,5 kg	4017337060979	1.402,00 €
B 2000 x T 700 x H 750	700-8030	97kg	4017337060986	1.501,00 €
AISI 304 Edelstahl				
B 1000 x T 700 x H 750	700-8035	66 kg	4017337060993	1.270,00 €
B 1200 x T 700 x H 750	700-8040	71,5 kg	4017337061006	1.419,00 €
B 1400 x T 700 x H 750	700-8045	78 kg	4017337061013	1.526,00 €
B 1500 x T 700 x H 750	700-8050	81 kg	4017337061020	1.586,00 €
B 1600 x T 700 x H 750	700-8055	83,5 kg	4017337061037	1.650,00 €
B 1800 x T 700 x H 750	700-8060	89,5 kg	4017337061044	1.806,00 €
B 2000 x T 700 x H 750	700-8065	97kg	4017337061051	1.941,00 €



Schneidetisch (mit/ohne Aufkantung)

- Hergestellt aus AISI 430 oder AISI 304 Edelstahl
- Beine aus 40 x 40 mm Rohr mit niedrigen Stangen und Querträger (Höhe 200 mm), mit rutschfesten verstellbaren Edelstahlfüßen
- 100 x 20 mm Spritzschutz, geschlossene Enden
- Weiße HDPE 500 Arbeitsfläche, abnehmbar und reversibel, Dicke: 25 mm
- Inselfisch: Querträger in der Mitte
- Tisch mit Aufkantung: Querträger hinten
- 6 Beine für eine Länge von 2000 mm

Maße (mm)	Bestell-Nr.	Ge- wicht	GTIN	Preis
Inselfisch AISI 430 Edelstahl ohne Aufkantung				
B 1000 x T 700 x H 850	700-7100	45 kg	4017337059911	579,00 €
B 1200 x T 700 x H 850	700-7105	49,7 kg	4017337059928	588,00 €
B 1400 x T 700 x H 850	700-7110	54,5 kg	4017337059935	705,00 €
B 1600 x T 700 x H 850	700-7115	59,7 kg	4017337059942	815,00 €
B 1800 x T 700 x H 850	700-7120	64,4 kg	4017337059959	859,00 €
B 2000 x T 700 x H 850	700-7125	69,4 kg	4017337059966	952,00 €
AISI 430 Edelstahl mit Aufkantung				
B 1000 x T 700 x H 850	700-7135	46,5 kg	4017337059980	608,00 €
B 1200 x T 700 x H 850	700-7140	51,6 kg	4017337059997	652,00 €
B 1400 x T 700 x H 850	700-7145	56,7 kg	4017337060009	729,00 €
B 1600 x T 700 x H 850	700-7150	62,2 kg	4017337060016	843,00 €
B 1800 x T 700 x H 850	700-7155	67,2 kg	4017337060023	888,00 €
B 2000 x T 700 x H 850	700-7160	72,5 kg	4017337060030	942,00 €



Maße (mm)	Bestell-Nr.	Ge- wicht	GTIN	Preis
AISI 304 Edelstahl ohne Aufkantung				
B 1000 x T 700 x H 850	700-7000	45 kg	4017337055517	628,00 €
B 1200 x T 700 x H 850	700-7005	49,7 kg	4017337055548	673,00 €
B 1400 x T 700 x H 850	700-7010	54,5 kg	4017337055524	750,00 €
B 1600 x T 700 x H 850	700-7015	59,7 kg	4017337505555	859,00 €
B 1800 x T 700 x H 850	700-7020	64,4 kg	4017337055562	904,00 €
B 2000 x T 700 x H 850	700-7025	69,4 kg	4017337055579	965,00 €
AISI 304 Edelstahl mit Aufkantung				
B 1000 x T 700 x H 850	700-7035	46,5 kg	4017337059843	652,00 €
B 1200 x T 700 x H 850	700-7040	51,6 kg	4017337059850	697,00 €
B 1400 x T 700 x H 850	700-7045	56,7 kg	4017337059867	774,00 €
B 1600 x T 700 x H 850	700-7050	62,2 kg	4017337059874	891,00 €
B 1800 x T 700 x H 850	700-7055	67,2 kg	4017337059881	936,00 €
B 2000 x T 700 x H 850	700-7060	72,5 kg	4017337059898	993,00 €



Inselschneidetisch

- Aus Edelstahl AISI 304
- Beine aus 40 x 40 mm Rohr mit niedrigen Stangen und Querträger,
- Mit rutschfesten verstellbaren Füßen
- Weiße HDPE 500 Arbeitsfläche, Dicke 25 mm, reversibel
- Zentraler Edelstahlstreifen, Breite 300 mm



Maße (mm)	Bestell-Nr.	Ge- wicht	GTIN	Preis
B 1800 x T 1200 x H 850	700-7600	100,5 kg	4017337060436	1.958,00 €





Schneidetische mit zwei Oberflächen

- Hergestellt aus AISI 430 Edelstahl oder AISI 304 Edelstahl
- Beine aus 40 x 40 mm Rohr mit niedrigen Stangen und Querträger hinten (Höhe 200 mm), mit rutschfesten verstellbaren Edelstahlfüßen
- Weiße HDPE 500 Arbeitsfläche, abnehmbar und reversibel,
- 500mm Schneidfläche, Dicke 25 mm
- Ab einer Länge von 2000 mm: sechs Beine

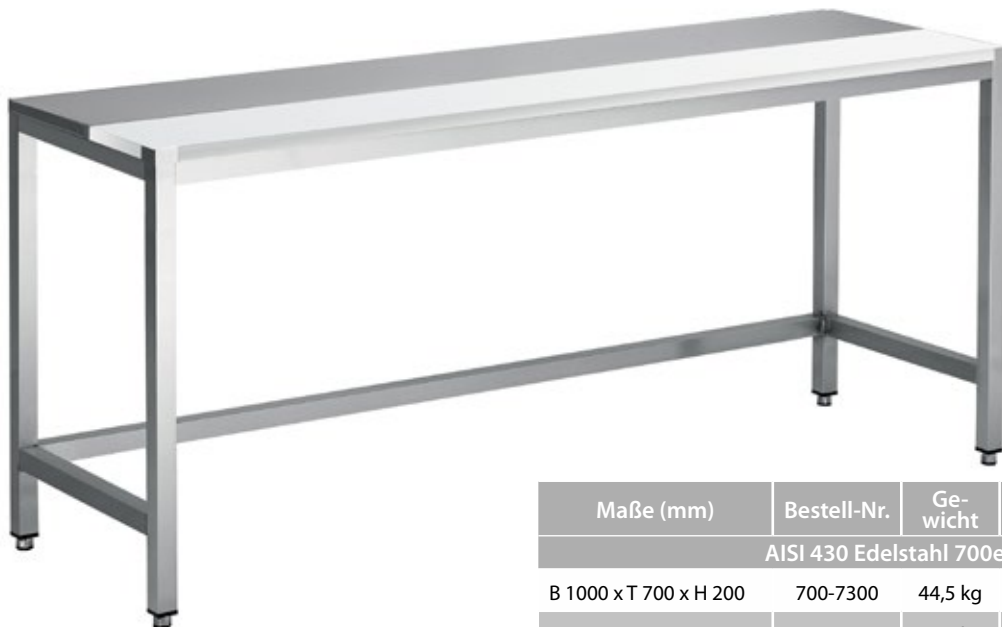

Maße (mm)	Bestell-Nr.	Ge- wicht	GTIN	Preis
AISI 430 Edelstahl 700er Tiefe				
B 1000 x T 700 x H 200	700-7300	44,5 kg	4017337055661	608,00 €
B 1200 x T 700 x H 200	700-7305	49,5 kg	4017337055678	648,00 €
B 1400 x T 700 x H 200	700-7310	53,5 kg	4017337055685	725,00 €
B 1600 x T 700 x H 200	700-7315	58,5 kg	4017337055692	837,00 €
B 1800 x T 700 x H 200	700-7320	62,5 kg	4017337055708	875,00 €
B 2000 x T 700 x H 200	700-7325	71 kg	4017337055715	934,00 €
AISI 430 Edelstahl 800er Tiefe				
B 1000 x T 800 x H 200	700-7340	46,5 kg	4017337060351	629,00 €
B 1200 x T 800 x H 200	700-7345	52 kg	4017337060368	669,00 €
B 1400 x T 800 x H 200	700-7350	55,5 kg	4017337060375	754,00 €
B 1600 x T 800 x H 200	700-7355	60,5 kg	4017337060382	866,00 €
B 1800 x T 800 x H 200	700-7360	64,5 kg	4017337060399	927,00 €
B 2000 x T 800 x H 200	700-7365	73 kg	4017337060405	946,00 €
AISI 304 Edelstahl 700er Tiefe				
B 1000 x T 700 x H 200	700-7400	44,5 kg	4017337060443	691,00 €
B 1200 x T 700 x H 200	700-7405	49,5 kg	4017337060450	727,00 €
B 1400 x T 700 x H 200	700-7410	53,5 kg	4017337060467	799,00 €
B 1600 x T 700 x H 200	700-7415	58,5 kg	4017337060474	912,00 €
B 1800 x T 700 x H 200	700-7420	62,5 kg	4017337060481	952,00 €
B 2000 x T 700 x H 200	700-7425	71 kg	4017337060498	987,00 €
AISI 304 Edelstahl 800er Tiefe				
B 1000 x T 800 x H 200	700-7440	46,5 kg	4017337060528	729,00 €
B 1200 x T 800 x H 200	700-7445	52 kg	4017337060535	773,00 €
B 1400 x T 800 x H 200	700-7450	55,5 kg	4017337060542	861,00 €
B 1600 x T 800 x H 200	700-7455	60,5 kg	4017337060559	974,00 €
B 1800 x T 800 x H 200	700-7460	64,5 kg	4017337060566	1.018,00 €
B 2000 x T 800 x H 200	700-7465	73 kg	4017337060573	1.037,00 €





Zerlegetisch mit Hackblock (mit-/ ohne Aufkantung)

- Hergestellt aus AISI 304 Edelstahl
- Beine aus 40 x 40 mm Rohr mit niedrigem Querträger (Höhe 200 mm)
- Reversibler weißer HDPE 500 Hackblock, Dicke 100 mm
- Weißes Schneidebrett aus Polyethylen, Dicke 25 mm
- Sechs Beine auf rutschfesten, verstellbaren Edelstahlfüßen
- Inselmodelle: niedriger Querträger in der Mitte
- Modelle mit Rückwand: niedriger Querträger hinten und Rückwand, 100 x 20 mm, an den Enden geschlossen



Maße (mm)	Bestell-Nr.	Ge- wicht	GTIN	Preis
AISI 304 Edelstahl ohne Aufkantung, 500er Breite Hackblock 500 x 500 x 100 mm				
B 1000 x T 500 x H 850	700-7700	58,55 kg	4017337060092	841,00 €
B 1200 x T 500 x H 850	700-7705	62,55 kg	4017337060108	881,00 €
B 1500 x T 500 x H 850	700-7710	67,6 kg	4017337060115	985,00 €
AISI 304 Edelstahl ohne Aufkantung, 600er Breite Hackblock 600 x 600 x 100 mm				
B 1200 x T 600 x H 850	700-7715	65,7 kg	4017337060122	1.004,00 €
B 1500 x T 600 x H 850	700-7720	82,3 kg	4017337060139	1.106,00 €
B 1800 x T 600 x H 850	700-7725	88,9 kg	4017337060146	1.254,00 €
AISI 304 Edelstahl mit Aufkantung, 500er Breite Hackblock 500 x 500 x 100 mm, links				
B 1000 x T 500 x H 850	700-7730	58,75 kg	4017337060153	899,00 €
B 1200 x T 500 x H 850	700-7735	62,75 kg	4017337060160	956,00 €
B 1500 x T 500 x H 850	700-7740	68,4 kg	4017337060177	1.100,00 €
AISI 304 Edelstahl mit Aufkantung, 600er Breite Hackblock 600 x 600 x 100 mm, links				
B 1200 x T 600 x H 850	700-7745	67 kg	4017337060184	1.079,00 €
B 1500 x T 600 x H 850	700-7750	83,8 kg	4017337060191	1.226,00 €
B 1800 x T 600 x H 850	700-7755	90,8 kg	4017337060207	1.353,00 €
AISI 304 Edelstahl mit Aufkantung, 500er Breite Hackblock 500 x 500 x 100 mm, rechts				
B 1000 x T 500 x H 850	700-7760	58,75 kg	4017337060214	899,00 €
B 1200 x T 500 x H 850	700-7765	62,75 kg	4017337060221	956,00 €
B 1500 x T 500 x H 850	700-7770	68,4 kg	4017337060238	1.100,00 €
AISI 304 Edelstahl mit Aufkantung, 600er Breite Hackblock 600 x 600 x 100 mm, rechts				
B 1200 x T 600 x H 850	700-7775	67 kg	4017337060245	1.079,00 €
B 1500 x T 600 x H 850	700-7780	83,8 kg	4017337060252	1.226,00 €
B 1800 x T 600 x H 850	700-7785	90,8 kg	4017337060269	1.353,00 €





Fleischschneidetische

- Hergestellt aus AISI 430 oder AISI 304 Edelstahl
- Beine aus 40 x 40 mm Rohr mit niedrigen Stangen und Querträger (Höhe 200 mm), mit verstellbaren Edelstahlfüßen
- Beine mit 45° Blecheckenplatten verstärkt
- Weiße HDPE 500 Arbeitsfläche, Dicke 40 mm, reversibel
- Standardmäßig: Inseltisch, Tiefe 700 mm

Maße (mm)	Bestell-Nr.	Ge- wicht	GTIN	Preis
AISI 430 Edelstahl 700er Tiefe				
B 1200 x T 700 x H 850	700-7500	62,8 kg	4017337060603	831,00 €
B 1400 x T 700 x H 850	700-7505	69,6 kg	4017337060610	934,00 €
B 1600 x T 700 x H 850	700-7510	76,9 kg	4017337060627	1.097,00 €
B 1800 x T 700 x H 850	700-7515	83,7 kg	4017337060634	1.196,00 €
B 2000 x T 700 x H 850	700-7520	93,8 kg	4017337060641	1.287,00 €
AISI 430 Edelstahl 800er Tiefe				
B 1200 x T 700 x H 850	700-7525	62,8 kg	4017337060658	930,00 €
B 1400 x T 700 x H 850	700-7530	69,6 kg	4017337060665	1.029,00 €
B 1600 x T 700 x H 850	700-7535	76,9 kg	4017337060672	1.200,00 €
B 1800 x T 700 x H 850	700-7540	83,7 kg	4017337060689	1.299,00 €
B 2000 x T 700 x H 850	700-7545	93,8 kg	4017337060696	1.395,00 €



Hackblöcke mit Edelstahlrahmen

- Beine aus 40 x 40 mm AISI 430 oder AISI 304 Edelstahlrohr mit niedrigen Stangen und Querträger (Höhe 200 mm), mit rutschfesten verstellbaren Edelstahlfüßen
- Polyethylen-Schneidblöcke: reversibler weißer HDPE 500-Block, Dicke 100 oder 150 mm
- Sechs Beine ab einer Länge von 1200 mm



Maße (mm)	Bestell-Nr.	Ge- wicht	GTIN	Preis
AISI 430 Edelstahl				
<i>Tisch:</i> B 500 x T 500 x H 850 <i>Block:</i> B 500 x T 500 x H 100	700-7220	47 kg	4017337060276	690,00 €
<i>Tisch:</i> B 600 x T 600 x H 850 <i>Block:</i> B 600 x T 600 x H 100	700-7225	59,5 kg	4017337060283	866,00 €
<i>Tisch:</i> B 600 x T 600 x H 850 <i>Block:</i> B 600 x T 600 x H 150	700-7230	77 kg	4017337060290	1.450,00 €
<i>Tisch:</i> B 1200 x T 500 x H 850 <i>Block:</i> B 1200 x T 500 x H 100	700-7235	115,4 kg	4017337060306	1.253,00 €
AISI 304 Edelstahl				
<i>Tisch:</i> B 500 x T 500 x H 850 <i>Block:</i> B 500 x T 500 x H 100	700-7200	47 kg	4017337055647	709,00 €
<i>Tisch:</i> B 600 x T 600 x H 850 <i>Block:</i> B 600 x T 600 x H 100	700-7205	59,5 kg	4017337055654	797,00 €
<i>Tisch:</i> B 600 x T 600 x H 850 <i>Block:</i> B 600 x T 600 x H 150	700-7210	77 kg	4017337060313	1.465,00 €
<i>Tisch:</i> B 1200 x T 500 x H 850 <i>Block:</i> B 1200 x T 500 x H 100	700-7215	115,4 kg	4017337060320	1.349,00 €





Auspack- / Entleerungstische mit 2 Oberflächen

- Hergestellt aus AISI 304
- Mit 4 Abflusskanten und rautenförmigen Boden für Entwässerung und Abfallentsorgung
- Edelstahl GN1/1-100 Ablaufschale
- Verstellbare Edelstahlfüße
- Arbeitsfläche bestehend aus einem abnehmbarem Edelstahlgitter und einer weissen HDPE 500
- Polethylenplatte halb / halb (300 + 300 mm oder 350 + 350 mm)
- Dicke 25mm

Maße (mm)	Bestell-Nr.	Ge- wicht	GTIN	Preis
B 1200 x T 600 x H 850	700-7605	46 kg	4017337060054	922,00 €
B 1200 x T 700 x H 850	700-7610	49 kg	4017337060061	947,00 €
B 1400 x T 600 x H 850	700-7615	50 kg	4017337060078	1.053,00 €
B 1400 x T 700 x H 850	700-7620	53,25 kg	4017337060085	1.084,00 €



Fülltisch

- Hergestellt aus Edelstahl AISI 304
- 25 x 25 mm Rohrstruktur
- Gerade Kanten mit einer Höhe von 90 mm und rautenförmigem Boden zum Ablassen des Abflusses in die Tropfschale aus Edelstahl (GN1 / 1-100)
- Zwei abnehmbare perforierte Edelstahlplatten
- Zwei höhenverstellbare Füße aus Edelstahl. zwei Räder mit Bremse (Durchmesser: 125 mm, Gummi)

Maße (mm)	Bestell-Nr.	Ge- wicht	GTIN	Preis
B 1200 x T 700 x H 900	700-7625	45,5 kg	4017337060832	1.328,00 €
B 1400 x T 700 x H 900	700-7630	49 kg	4017337060849	1.432,00 €
B 1600 x T 700 x H 900	700-7635	53 kg	4017337060856	1.502,00 €



Fisch-Präsentationstisch

Modell MODP 1100 und MODP 200

- Präsentationsmodul auf Rädern für Fisch
- Hergestellt aus Edelstahl 304
- Perforierte Bodengitter mit Auslauf links
- 4 Räder mit Gabelkopf Ø125 aus Edelstahl, davon 2 mit Bremsen
- Höhe von 750 bis 1200mm



Modell	Maße (mm)	Bestell-Nr.	Ge- wicht	GTIN	Preis
MODP 1100	B 1200 x T 1100 x H 750 / 1200	498-1000	55 kg	4017337060870	3.400,00 €
MODP 2200	B 2200 x T 1100 x H 750 / 1200	498-1010	95 kg	4017337060887	4.700,00 €



Edelstahl

Spültische 600er / 700er Serie / Zu- und Ablauftische



Zu - und Ablauftische

Maße (mm)	Bestell-Nr.	Gewicht	GTIN	Preis
Zulauftisch für Spülmaschine links, 1 Becken B 500 x T 400 mm				

B 1200 x T 821 x H 786	700-3000L	56 kg	4017337046928	937,00 €
B 1600 x T 821 x H 786	700-3005L	66 kg	4017337046942	1.082,00 €

Ideale Ergänzung zu Haubenspülmaschinen, Führung für Spülkörbe, mit Aufkantung

Zulauftisch für Spülmaschine rechts, 1 Becken B 500 x T 400 mm				
---	--	--	--	--

B 1200 x T 821 x H 786	700-3000R	56 kg	4017337046935	937,00 €
B 1400 x T 821 x H 786	700-3005R	66 kg	4017337046959	1.082,00 €

Ideale Ergänzung zu Haubenspülmaschinen, Führung für Spülkörbe, mit Aufkantung

Ablauftisch für Spülmaschine links				
---	--	--	--	--

B 1200 x T 625 x H 786	700-3100L	49 kg	4017337046966	756,00 €
B 1600 x T 625 x H 786	700-3105L	59 kg	4017337047000	837,00 €

Ideale Ergänzung zu Haubenspülmaschinen, Führung für Spülkörbe, mit Aufkantung

Ablauftisch für Spülmaschine rechts				
--	--	--	--	--

B 1200 x T 625 x H 786	700-3100R	49 kg	4017337047017	756,00 €
B 1600 x T 625 x H 786	700-3105R	59 kg	4017337047024	837,00 €

Ideale Ergänzung zu Haubenspülmaschinen, Führung für Spülkörbe, mit Aufkantung

● Bei den Zu - und Ablauftischen benennt das R oder L wo die Maschine steht.
 I Z.B. 700-3100R Ablauftisch : Maschine rechts
 Z.B. 700-3000L Zulauftisch : Maschine links (siehe Bild unten)

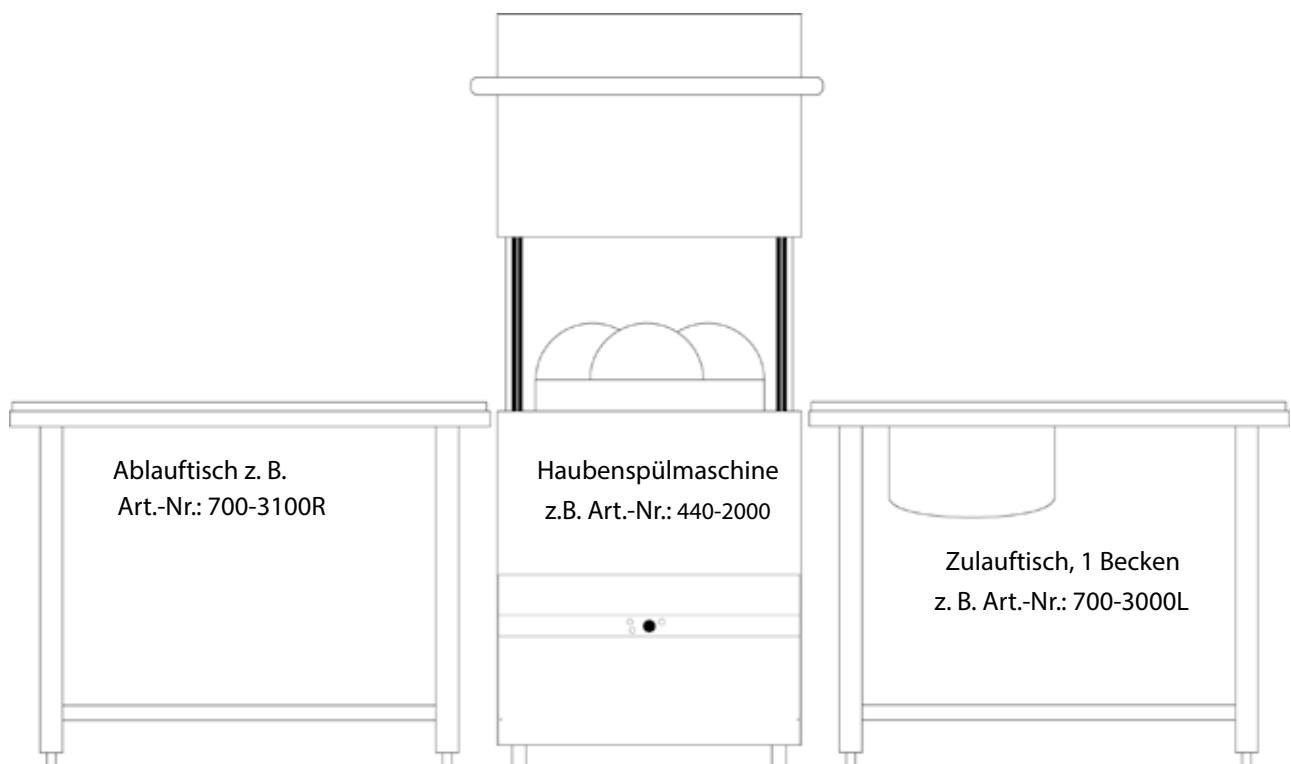

Spültisch - 600 mm Tiefe

- Material: Edelstahl
- Mit Unterblatt
- Mit einem Becken
- Alle Spülblätter der 600-er und 700-er Linie sind aus AISI304

Maße (mm)	Bestell-Nr.	Gewicht	GTIN	Preis
Spültisch mit 1 Becken B 500 x T 400 mm, mittig - 600 mm Tiefe				
B 700 x T 600 x H 850	600-2500	46 kg	4017337049615	596,00 €
Tiefgezogenes Spülbecken, ohne zusätzliche Ablage, Aufkantung				



Spültische - 600 mm Tiefe

Maße (mm)	Bestell-Nr.	Gewicht	GTIN	Preis
Spültisch mit 1 Becken B 500 x T 400 mm, rechts - 600 mm Tiefe				
B 1000 x T 600 x H 850	600-2505R	52 kg	4017337049639	671,00 €
B 1200 x T 600 x H 850	600-2510R	60 kg	4017337049653	713,00 €
B 1400 x T 600 x H 850	600-2515R	66 kg	4017337049677	784,00 €
B 1600 x T 600 x H 850	600-2520R	71 kg	4017337049691	816,00 €
B 1800 x T 600 x H 850	600-2525R	77 kg	4017337049738	898,00 €
B 2000 x T 600 x H 850	600-2530R	83 kg	4017337 049714	920,00 €

Tiefgezogenes Spülbecken, zusätzliche Ablage mit Ablaufrinnen, Aufkantung

Maße (mm)	Bestell-Nr.	Gewicht	GTIN	Preis
Spültisch mit 1 Becken B 500 x T 400 mm, links - 600 mm Tiefe				
B 1000 x T 600 x H 850	600-2505L	52 kg	4017337049622	671,00 €
B 1200 x T 600 x H 850	600-2510L	60 kg	4017337049646	713,00 €
B 1400 x T 600 x H 850	600-2515L	66 kg	4017337049660	784,00 €
B 1600 x T 600 x H 850	600-2520L	71 kg	4017337049684	816,00 €
B 1800 x T 600 x H 850	600-2525L	77 kg	4017337049721	898,00 €
B 2000 x T 600 x H 850	600-2530L	83 kg	4017337049707	920,00 €

Tiefgezogenes Spülbecken, zusätzliche Ablage mit Ablaufrinnen, Aufkantung

Maße (mm)	Bestell-Nr.	Gewicht	GTIN	Preis
Spültisch mit 2 Becken B 500 x T 400 mm, rechts - 600 mm Tiefe				
B 1200 x T 600 x H 850	600-2535R	65 kg	4017337049752	872,00 €
B 1400 x T 600 x H 850	600-2540R	71 kg	4017337049776	927,00 €
B 1600 x T 600 x H 850	600-2545R	76 kg	4017337049790	983,00 €
B 1800 x T 600 x H 850	600-2550R	82 kg	4017337049813	1.111,00 €
B 2000 x T 600 x H 850	600-2555R	88 kg	4017337049837	1.185,00 €

Tiefgezogene Spülbecken, zusätzliche Ablage mit Ablaufrinnen, Aufkantung

Maße (mm)	Bestell-Nr.	Gewicht	GTIN	Preis
Spültisch mit 2 Becken B 500 x T 400 mm, links - 600 mm Tiefe				
B 1200 x T 600 x H 850	600-2535L	65 kg	4017337049745	872,00 €
B 1400 x T 600 x H 850	600-2540L	71 kg	4017337049769	927,00 €
B 1600 x T 600 x H 850	600-2545L	76 kg	4017337049783	983,00 €
B 1800 x T 600 x H 850	600-2550L	82 kg	4017337049806	1.111,00 €
B 2000 x T 600 x H 850	600-2555L	88 kg	4017337049820	1.185,00 €

Tiefgezogenes Spülbecken, zusätzliche Ablage mit Ablaufrinnen, Aufkantung



Edelstahl

Spültische 600er / 700er Serie / Zu- und Ablauftische



SPÜLTISCH 1 Becken



Spültisch - 700 mm Tiefe

- Material: Edelstahl
- Mit Unterblatt
- Mit einem Becken

Maße (mm)	Bestell-Nr.	Gewicht	GTIN	Preis
Spültisch mit 1 Becken B 500 x T 500 mm, mittig - 700 mm Tiefe				
B 700 x T 700 x H 850	700-2500	46 kg	4017337046607	618,00 €
Tiefgezogenes Spülbecken, ohne zusätzliche Ablage, Aufkantung				

Spültische - 700 mm Tiefe

Maße (mm)	Bestell-Nr.	Gewicht	GTIN	Preis
Spültisch mit 1 Becken B 500 x T 500 mm, rechts - 700 mm Tiefe				
B 1000 x T 700 x H 850	700-2505R	52 kg	4017337052349	690,00 €
B 1200 x T 700 x H 850	700-2510R	60 kg	4017337046621	730,00 €
B 1400 x T 700 x H 850	700-2515R	66 kg	4017337046645	809,00 €
B 1600 x T 700 x H 850	700-2520R	71 kg	4017337046690	842,00 €
B 1800 x T 700 x H 850	700-2525R	77 kg	4017337046706	885,00 €
B 2000 x T 700 x H 850	700-2530R	83 kg	4017337046713	914,00 €

Tiefgezogenes Spülbecken, zusätzliche Ablage mit Ablaufrinnen, Aufkantung

Maße (mm)	Bestell-Nr.	Gewicht	GTIN	Preis
Spültisch mit 1 Becken B 500 x T 500 mm, links - 700 mm Tiefe				
B 1000 x T 700 x H 850	700-2505L	52 kg	4017337046614	690,00 €
B 1200 x T 700 x H 850	700-2510L	60 kg	4017337046638	730,00 €
B 1400 x T 700 x H 850	700-2515L	66 kg	4017337046652	809,00 €
B 1600 x T 700 x H 850	700-2520L	71 kg	4017337046669	842,00 €
B 1800 x T 700 x H 850	700-2525L	77 kg	4017337046676	885,00 €
B 2000 x T 700 x H 850	700-2530L	83 kg	4017337046683	914,00 €

Tiefgezogenes Spülbecken, zusätzliche Ablage mit Ablaufrinnen, Aufkantung

Maße (mm)	Bestell-Nr.	Gewicht	GTIN	Preis
Spültisch mit 2 Becken B 500 x T 400 mm, rechts - 700 mm Tiefe				
B 1200 x T 700 x H 850	700-2535R	65 kg	4017337046720	863,00 €
B 1400 x T 700 x H 850	700-2540R	71 kg	4017337046737	914,00 €
B 1600 x T 700 x H 850	700-2545R	76 kg	4017337046744	975,00 €

Maße (mm)	Bestell-Nr.	Gewicht	GTIN	Preis
Spültisch mit 2 Becken B 500 x T 500 mm, rechts - 700 mm Tiefe				
B 1800 x T 700 x H 850	700-2550R	82 kg	4017337046751	1.055,00 €

Maße (mm)	Bestell-Nr.	Gewicht	GTIN	Preis
Spültisch mit 2 Becken B 600 x T 500 mm, rechts - 700 mm Tiefe				
B 2000 x T 700 x H 850	700-2555R	88 kg	4017337046768	1.116,00 €

Tiefgezogenes Spülbecken, zusätzliche Ablage mit Ablaufrinnen, Aufkantung

Maße (mm)	Bestell-Nr.	Gewicht	GTIN	Preis
Spültisch mit 2 Becken B 500 x T 400 mm, links - 700 mm Tiefe				
B 1200 x T 700 x H 850	700-2535L	65 kg	4017337046775	863,00 €
B 1400 x T 700 x H 850	700-2540L	71 kg	4017337046782	914,00 €
B 1600 x T 700 x H 850	700-2545L	76 kg	4017337046799	975,00 €

Maße (mm)	Bestell-Nr.	Gewicht	GTIN	Preis
Spültisch mit 2 Becken B 500 x T 500 mm, links - 700 mm Tiefe				
B 1800 x T 700 x H 850	700-2550L	82 kg	4017337046805	1.055,00 €

Maße (mm)	Bestell-Nr.	Gewicht	GTIN	Preis
Spültisch mit 2 Becken B 600 x T 500 mm, links - 700 mm Tiefe				
B 2000 x T 700 x H 850	700-2555L	88 kg	4017337046812	1.116,00 €

Tiefgezogenes Spülbecken, zusätzliche Ablage mit Ablaufrinnen, Aufkantung



SPÜLTISCH 1 Becken, rechts



SPÜLTISCH 2 Becken, rechts



Spülcenter - 600 mm / 700 mm Tiefe

Maße (mm)	Bestell-Nr.	Gewicht	GTIN	Preis
Spülcenter mit 1 Becken B 500 x T 400 mm, rechts - 600 mm Tiefe				
B 1200 x T 600 x H 850	600-2600R	55 kg	4017337049851	671,00 €
B 1400 x T 600 x H 850	600-2605R	60 kg	4017337049875	768,00 €

Tiefgezogenes Spülbecken, zusätzliche Ablage mit Ablaufrinnen, Aufkantung

Spülcenter mit 1 Becken B 500 x T 400 mm, links - 600 mm Tiefe				
B 1200 x T 600 x H 850	600-2600L	55 kg	4017337049844	671,00 €
B 1400 x T 600 x H 850	600-2605L	60 kg	4017337049868	768,00 €

Tiefgezogenes Spülbecken, zusätzliche Ablage mit Ablaufrinnen, Aufkantung

Spülcenter mit 2 Becken B 500 x T 400 mm, rechts - 600 mm Tiefe				
B 1600 x T 600 x H 850	600-2610R	55 kg	4017337049899	924,00 €
B 1800 x T 600 x H 850	600-2615R	60 kg	4017337049912	1.065,00 €
B 2000 x T 600 x H 850	600-2620R	75 kg	4017337049936	1.161,00 €

Tiefgezogenes Spülbecken, zusätzliche Ablage mit Ablaufrinnen, Aufkantung

Spülcenter mit 2 Becken B 500 x T 400 mm, links - 600 mm Tiefe				
B 1600 x T 600 x H 850	600-2610L	55 kg	4017337049882	924,00 €
B 1800 x T 600 x H 850	600-2615L	60 kg	4017337049905	1.065,00 €
B 2000 x T 600 x H 850	600-2620L	75 kg	4017337046867	1.161,00 €

Tiefgezogenes Spülbecken, zusätzliche Ablage mit Ablaufrinnen, Aufkantung

Spülcenter mit 1 Becken B 500 x T 500 mm, rechts - 700 mm Tiefe				
B 1200 x T 700 x H 850	700-2600R	55 kg	4017337046874	661,00 €
B 1400 x T 700 x H 850	700-2605R	60 kg	4017337046881	762,00 €

Tiefgezogenes Spülbecken, zusätzliche Ablage mit Ablaufrinnen, Aufkantung

Spülcenter mit 1 Becken B 500 x T 500 mm, links - 700 mm Tiefe				
B 1200 x T 700 x H 850	700-2600L	55 kg	4017337046829	661,00 €
B 1400 x T 700 x H 850	700-2605L	60 kg	4017337046836	762,00 €

Tiefgezogenes Spülbecken, zusätzliche Ablage mit Ablaufrinnen, Aufkantung

Spülcenter mit 2 Becken B 500 x T 500 mm ,rechts - 700 mm Tiefe				
B 1600 x T 700 x H 850	700-2610R	71 kg	4017337046898	925,00 €
B 1800 x T 700 x H 850	700-2615R	77 kg	4017337046904	1.015,00 €

Tiefgezogenes Spülbecken, zusätzliche Ablage mit Ablaufrinnen, Aufkantung

Spülcenter mit 2 Becken B 600 x T 500 mm, rechts - 700 mm Tiefe				
B 2000 x T 700 x H 850	700-2620R	82 kg	4017337046911	1.109,00 €

Tiefgezogenes Spülbecken, zusätzliche Ablage mit Ablaufrinnen, Aufkantung

Spülcenter mit 2 Becken B 500 x T 500 mm, links - 700 mm Tiefe				
B 1600 x T 700 x H 850	700-2610L	71 kg	4017337046843	925,00 €
B 1800 x T 700 x H 850	700-2615L	77 kg	4017337046850	1.015,00 €

Tiefgezogenes Spülbecken, zusätzliche Ablage mit Ablaufrinnen, Aufkantung

Spülcenter mit 2 Becken B 600 x T 500 mm, links - 700 mm Tiefe				
B 2000 x T 700 x H 850	700-2620L	82 kg	4017337046867	1.109,00 €

Tiefgezogenes Spülbecken, zusätzliche Ablage mit Ablaufrinnen, Aufkantung



SPÜLCENTER 1 Becken, links



SPÜLCENTER 2 Becken, rechts



SPÜLCENTER 1 Becken, links



SPÜLCENTER 2 Becken, rechts





Spülschränke

- Arbeitsfläche mit drei Abflussschutzkanten, vorgebohrtes 32 mm Loch aus Edelstahl AISI 304, am Gehäuse der Einheit angeschweißt
- Edelstahlrahmen + Türe aus AISI 430 Edelstahl
- Gefütterte Rückwand, 100 x 20 mm (Versatz: 100 mm)
- Keine Rückwand für einfachen Zugang für Rohre
- Schiebetüren, die oben an einer Schiene aufgehängt sind, mit Anschlagbegrenzung
- Edelstahlfüße, höhenverstellbar, Durchm. 60 mm
- Lieferung mit Überlaufrohr, Stopfen und U-Biegung



SPÜLSCHRANK 1 Becken, links



Spülschränke - 700 mm Tiefe

Maße (mm)	Waschbecken / Abtropffläche	Maße (mm) Spüle	Türen	Bestell-Nr.	Gewicht	GTIN	Preis
Spültisch mit 1 Becken, rechts - 700 mm Tiefe							
B 700 x T 700 x H 850	1 Waschbecken	B 500 x T 500 x H 300	1 klappbar	700-2700	56 kg	4017337061259	1.057,00 €
B 1200 x T 700 x H 850	1 Waschbecken rechts 1 Abtropffläche links	B 500 x T 500 x H 300	Schiebetüren	700-2705	73,7 kg	4017337061266	1.189,00 €
B 1200 x T 700 x H 850	1 Waschbecken links 1 Abtropffläche rechts	B 500 x T 500 x H 300	Schiebetüren	700-2710	73,7 kg	4017337061273	1.189,00 €
B 1200 x T 700 x H 850	2 Waschbecken	B 500 x T 500 x H 300	Schiebetüren	700-2715	78,7 kg	4017337061280	1.359,00 €
B 1400 x T 700 x H 850	1 Waschbecken links 1 Abtropffläche rechts	B 600 x T 500 x H 300	Schiebetüren	700-2720	80,3 kg	4017337061297	1.228,00 €
B 1400 x T 700 x H 850	1 Waschbecken rechts 1 Abtropffläche links	B 600 x T 500 x H 300	Schiebetüren	700-2725	80,3 kg	4017337061303	1.228,00 €
B 1400 x T 700 x H 850	2 Waschbecken	B 600 x T 500 x H 300	Schiebetüren	700-2730	85,3 kg	4017337061310	1.458,00 €
B 1600 x T 700 x H 850	2 Waschbecken links 1 Abtropffläche rechts	B 400 x T 500 x H 300	Schiebetüren	700-2735	92,3 kg	4017337061327	1.529,00 €
B 1600 x T 700 x H 850	2 Waschbecken rechts 1 Abtropffläche links	B 400 x T 500 x H 300	Schiebetüren	700-2740	92,3 kg	4017337061334	1.529,00 €
B 1800 x T 700 x H 850	2 Waschbecken links 1 Abtropffläche rechts	B 500 x T 500 x H 300	Schiebetüren	700-2745	98,9 kg	4017337061341	1.579,00 €
B 1800 x T 700 x H 850	2 Waschbecken rechts 1 Abtropffläche links	B 500 x T 500 x H 300	Schiebetüren	700-2750	98,9 kg	4017337061358	1.579,00 €
B 2000 x T 700 x H 850	2 Waschbecken links 1 Abtropffläche rechts	B 600 x T 500 x H 300	Schiebetüren	700-2755	106,5 kg	4017337061365	1.657,00 €
B 2000 x T 700 x H 850	2 Waschbecken rechts 1 Abtropffläche links	B 600 x T 500 x H 300	Schiebetüren	700-2760	106,5 kg	4017337061372	1.657,00 €

Edelstahlschränke, Schiebetür - Tiefe 600 mm / 700 mm Tiefe

Maße (mm)	Bestell-Nr.	Gewicht	GTIN	Preis
Edelstahlschrank, Schiebetür - 600 mm Tiefe				
B 1000 x T 600 x H 850	600-2000	65 kg	4017337049493	838,00 €
B 1200 x T 600 x H 850	600-2005	72 kg	4017337049509	903,00 €
B 1400 x T 600 x H 850	600-2010	80 kg	4017337049516	950,00 €
B 1600 x T 600 x H 850	600-2015	87 kg	4017337049523	990,00 €
B 1800 x T 600 x H 850	600-2020	95 kg	4017337049530	1.069,00 €
B 2000 x T 600 x H 850	600-2025	105 kg	4017337049547	1.163,00 €

Mit einem höhenverstellbaren Boden, justierbare Füße, leichtläufige Schiebetüren

Edelstahlschrank, Schiebetür - 700 mm Tiefe				
B 1000 x T 700 x H 850	700-2000	65 kg	4017337046485	837,00 €
B 1200 x T 700 x H 850	700-2005	72 kg	4017337046492	908,00 €
B 1400 x T 700 x H 850	700-2010	80 kg	4017337046508	951,00 €
B 1600 x T 700 x H 850	700-2015	87 kg	4017337046515	994,00 €
B 1800 x T 700 x H 850	700-2020	95 kg	4017337046522	1.068,00 €
B 2000 x T 700 x H 850	700-2025	105 kg	4017337046539	1.164,00 €

Mit einem höhenverstellbaren Boden, justierbare Füße, leichtläufige Schiebetüren



SCHIEBETÜRSCHRANK

Ausführung
mit Aufkantung**Schiebetürenschränk mit Schubladen
mit und ohne Aufkantung**

Maße (mm)	Bestell-Nr.	Gewicht	GTIN	Preis
Edelstahlschrank, Schiebetür, 2 Schubladen				
B 1000 x T 700 x H 850	700-2200	75 kg	4017337055746	1.791,00 €
B 1200 x T 700 x H 850	700-2205	83 kg	4017337055753	1.822,00 €
Edelstahlschrank, Schiebetür, 2 Schubladen, mit Aufkantung				
B 1000 x T 700 x H 950	700-2300	77 kg	4017337055975	1.857,00 €
B 1200 x T 700 x H 950	700-2305	85 kg	4017337055982	1.888,00 €
Edelstahlschrank, Schiebetür, 3 Schubladen				
B 1400 x T 700 x H 850	700-2210	95 kg	4017337055760	2.237,00 €
B 1600 x T 700 x H 850	700-2215	103 kg	4017337055777	2.282,00 €
Edelstahlschrank, Schiebetür, 3 Schubladen, mit Aufkantung				
B 1400 x T 700 x H 950	700-2310	97 kg	4017337055999	2.309,00 €
B 1600 x T 700 x H 950	700-2315	105 kg	4017337056002	2.351,00 €
Edelstahlschrank, Schiebetür, 4 Schubladen				
B 1800 x T 700 x H 850	700-2220	114,5 kg	4017337055784	2.765,00 €
B 2000 x T 700 x H 850	700-2225	122 kg	4017337055791	2.868,00 €
Edelstahlschrank, Schiebetür, 4 Schubladen, mit Aufkantung				
B 1800 x T 700 x H 950	700-2320	116,5 kg	4017337056019	2.841,00 €
B 2000 x T 700 x H 950	700-2325	124 kg	4017337056026	2.951,00 €



700-2200



700-2210



700-2310



700-2320



Edelstahl-Lagerschränke mit Schiebetüren

- Hergestellt aus AISI 430 oder AISI 304 Edelstahl
- 2 Schiebetüren
- Optional mit Schloss
- Drei verstellbare Regale, verstärkt über eine Länge von 1100 mm oder mehr
- Verstellbare Füße aus Edelstahl
- Höhe 2000 mm mit Flachdach oder 2140 mm mit Schrägdach



Maße (mm)	Bestell-Nr.	Gewicht	GTIN	Preis
AISI 430 Edelstahl, Flachdach - 600 mm Tiefe				
B 1000 x T 600 x H 2000	700-8070	91 kg	4017337061389	1.207,00 €
B 1200 x T 600 x H 2000	700-8075	104,5 kg	4017337061396	1.330,00 €
B 1400 x T 600 x H 2000	700-8080	117 kg	4017337061402	1.438,00 €
B 1600 x T 600 x H 2000	700-8085	130 kg	4017337061419	1.557,00 €
B 1800 x T 600 x H 2000	700-8090	143 kg	4017337061426	1.694,00 €
B 2000 x T 600 x H 2000	700-8095	156 kg	4017337061433	1.796,00 €
AISI 430 Edelstahl, Schrägdach - 600 mm Tiefe				
B 1000 x T 600 x H 2140	700-8130	91 kg	4017337061501	1.293,00 €
B 1200 x T 600 x H 2140	700-8135	104,5 kg	4017337061518	1.416,00 €
B 1400 x T 600 x H 2140	700-8140	117 kg	4017337061525	1.539,00 €
B 1600 x T 600 x H 2140	700-8145	130 kg	4017337061532	1.666,00 €
B 1800 x T 600 x H 2140	700-8150	143 kg	4017337061549	1.792,00 €
B 2000 x T 600 x H 2140	700-8155	156 kg	4017337061556	1.897,00 €
AISI 304 Edelstahl, Flachdach - 600 mm Tiefe				
B 1000 x T 600 x H 2000	700-8190	91 kg	4017337061624	1.709,00 €
B 1200 x T 600 x H 2000	700-8195	104,5 kg	4017337061631	1.897,00 €
B 1400 x T 600 x H 2000	700-8200	117 kg	4017337061648	2.070,00 €
B 1600 x T 600 x H 2000	700-8205	130 kg	4017337061655	2.265,00 €
B 1800 x T 600 x H 2000	700-8210	143 kg	4017337061662	2.475,00 €
B 2000 x T 600 x H 2000	700-8215	156 kg	4017337061679	2.645,00 €
AISI 304 Edelstahl, Schrägdach - 600 mm Tiefe				
B 1000 x T 600 x H 2140	700-8250	91 kg	4017337061747	1.843,00 €
B 1200 x T 600 x H 2140	700-8255	104,5 kg	4017337061754	2.056,00 €
B 1400 x T 600 x H 2140	700-8260	117 kg	4017337061761	2.247,00 €
B 1600 x T 600 x H 2140	700-8265	130 kg	4017337061778	2.453,00 €
B 1800 x T 600 x H 2140	700-8270	143 kg	4017337061792	2.688,00 €
B 2000 x T 600 x H 2140	700-8275	156 kg	4017337061808	2.883,00 €



Maße (mm)	Bestell-Nr.	Gewicht	GTIN	Preis
AISI 430 Edelstahl, Flachdach - 700 mm Tiefe				
B 1000 x T 700 x H 2000	700-8100	96,5 kg	4017337061440	1.290,00 €
B 1200 x T 700 x H 2000	700-8105	110 kg	4017337061457	1.442,00 €
B 1400 x T 700 x H 2000	700-8110	123,5 kg	4017337061464	1.575,00 €
B 1600 x T 700 x H 2000	700-8115	137 kg	4017337061471	1.716,00 €
B 1800 x T 700 x H 2000	700-8120	151 kg	4017337061488	1.839,00 €
B 2000 x T 700 x H 2000	700-8125	165 kg	4017337061495	1.973,00 €
AISI 430 Edelstahl, Schrägdach - 700 mm Tiefe				
B 1000 x T 700 x H 2140	700-8160	96,5 kg	4017337061563	1.380,00 €
B 1200 x T 700 x H 2140	700-8165	110 kg	4017337061570	1.535,00 €
B 1400 x T 700 x H 2140	700-8170	123,5 kg	4017337061587	1.655,00 €
B 1600 x T 700 x H 2140	700-8175	137 kg	4017337061594	1.796,00 €
B 1800 x T 700 x H 2140	700-8180	151 kg	4017337061600	1.940,00 €
B 2000 x T 700 x H 2140	700-8185	165 kg	4017337061617	2.070,00 €
AISI 304 Edelstahl, Flachdach - 700 mm Tiefe				
B 1000 x T 700 x H 2000	700-8220	96,5 kg	4017337061686	1.843,00 €
B 1200 x T 700 x H 2000	700-8225	110 kg	4017337061693	2.056,00 €
B 1400 x T 700 x H 2000	700-8230	123,5 kg	4017337061709	2.247,00 €
B 1600 x T 700 x H 2000	700-8235	137 kg	4017337061716	2.453,00 €
B 1800 x T 700 x H 2000	700-8240	151 kg	4017337061723	2.688,00 €
B 2000 x T 700 x H 2000	700-8245	165 kg	4017337061730	2.883,00 €
AISI 304 Edelstahl, Schrägdach - 700 mm Tiefe				
B 1000 x T 700 x H 2140	700-8280	96,5 kg	4017337061815	1.843,00 €
B 1200 x T 700 x H 2140	700-8285	110 kg	4017337061822	2.056,00 €
B 1400 x T 700 x H 2140	700-8290	123,5 kg	4017337061839	2.247,00 €
B 1600 x T 700 x H 2140	700-8295	137 kg	4017337061846	2.453,00 €
B 1800 x T 700 x H 2140	700-8300	151 kg	4017337061853	2.688,00 €
B 2000 x T 700 x H 2140	700-8305	165 kg	4017337061860	2.883,00 €



QUALITÄT
made by **ssaro**[®]

Hoher Anspruch für Ihre Zufriedenheit

Bester Edelstahl für lange Haltbarkeit



Edelstahl-Lagerschränke mit Flügeltüren

- Hergestellt aus AISI 430 oder AISI 304 Edelstahl
- Doppelt verkleidete Flügeltüren
- 3 verstellbare Böden
- Verstellbare Edelstahlfüße
- Höhe 2000mm
- Optional mit Schloß

Maße (mm)	Bestell-Nr.	Gewicht	GTIN	Preis
AISI 430 Edelstahl - 600 mm Tiefe				
B 500 x T 600 x H 2000	700-8310	58 kg	4017337061877	994,00 €
B 1000 x T 600 x H 2000	700-8315	98 kg	4017337061884	1.434,00 €
B 1200 x T 600 x H 2000	700-8320	114,5 kg	4017337061891	1.568,00 €
AISI 430 Edelstahl - 700 mm Tiefe				
B 500 x T 700 x H 2140	700-8325	62,5 kg	4017337061907	1.073,00 €
B 1000 x T 700 x H 2140	700-8330	104,5 kg	4017337061914	1.539,00 €
B 1200 x T 700 x H 2140	700-8335	121 kg	4017337061921	1.662,00 €
AISI 304 Edelstahl - 600 mm Tiefe				
B 500 x T 600 x H 2000	700-8340	58 kg	4017337061938	1.398,00 €
B 1000 x T 600 x H 2000	700-8345	98 kg	401733 7061945	2.063,00 €
B 1200 x T 600 x H 2000	700-8350	114,5 kg	4017337061952	2.280,00 €
AISI 304 Edelstahl - 700 mm Tiefe				
B 500 x T 700 x H 2140	700-8355	62,5 kg	4017337061969	1.510,00 €
B 1000 x T 700 x H 2140	700-8360	104,5 kg	4017337061976	2.164,00 €
B 1200 x T 700 x H 2140	700-8365	121 kg	4017337061983	2.359,00 €

Wärmeschränke - 600 mm / 700 mm Tiefe

Unsere Warmhalteschränke sind vollisoliert und verfügen über eine 40 mm starke Außenisolation, sowie eine 30 mm Isolierung der Türen.



WARMHALTESCHRANK



Maße (mm)	Bestell-Nr.	Gewicht	GTIN	Preis
Wärmeschrank - 600 mm Tiefe				
B 1000 x T 600 x H 850	600-2100	77 kg	4017337049554	1.341,00 €
B 1200 x T 600 x H 850	600-2105	86 kg	4017337049561	1.401,00 €
B 1400 x T 600 x H 850	600-2110	94 kg	4017337049578	1.533,00 €
B 1600 x T 600 x H 850	600-2115	102 kg	4017337049585	1.686,00 €
B 1800 x T 600 x H 850	600-2120	111 kg	4017337049592	1.826,00 €
B 2000 x T 600 x H 850	600-2125	119 kg	4017337049608	1.965,00 €
230 V - 50 Hz -3 kW, Lüfter 45 W			+30/+90	
Wärmeschrank - 700 mm Tiefe				
B 1000 x T 700 x H 850	700-2100	77 kg	4017337046546	1.409,00 €
B 1200 x T 700 x H 850	700-2105	86 kg	4017337046553	1.469,00 €
B 1400 x T 700 x H 850	700-2110	94 kg	4017337046560	1.600,00 €
B 1600 x T 700 x H 850	700-2115	102 kg	4017337046577	1.756,00 €
B 1800 x T 700 x H 850	700-2120	111 kg	4017337046584	1.902,00 €
B 2000 x T 700 x H 850	700-2125	119 kg	4017337046591	2.044,00 €
230 V - 50 Hz -3 kW, Lüfter 45 W			+30/+90	

Edelstahlhängeschranke - Schiebetüren

Maße (mm)	Bestell-Nr.	Gewicht	GTIN	Preis
Edelstahlhängeschrank - Tiefe 400 mm				
B 1000 x T 400 x H 600	700-4100	39 kg	4017337047062	497,00 €
B 1200 x T 400 x H 600	700-4105	43 kg	4017337047079	538,00 €
B 1400 x T 400 x H 600	700-4110	48 kg	4017337047086	586,00 €
B 1600 x T 400 x H 600	700-4115	53 kg	4017337047093	649,00 €
B 1800 x T 400 x H 600	700-4120	58 kg	4017337047109	705,00 €
B 2000 x T 400 x H 600	700-4125	63 kg	4017337047116	768,00 €

Mit einem höhenverstellbaren Boden, leichtläufige Schiebetüren

**Edelstahlhochschranke**

Maße (mm)	Bestell-Nr.	Gewicht	GTIN	Preis
Edelstahlhochschrank mit 3 Böden, schräges Dach				
B 600 x T 500 x H 1975	700-4000	69 kg	4017337047031	1.082,00 €
Edelstahlhochschrank mit 3 Böden und 2 Flügeltüren				
B 1000 x T 500 x H 1975	700-4005	90 kg	4017337047048	1.760,00 €
Edelstahlhochschrank mit 3 Böden und 2 Schiebetüren				
B 1000 x T 500 x H 1975	700-4010	95 kg	4017337047055	1.788,00 €

Mit drei regulierbaren Böden



HOCHSCHRANK

**Tellerwärmeschrank****Modell TW 60**

- Material: Edelstahl
- 3 Einlegeböden auf Schienen, zum Herausziehen
- Manuelle Temperatureinstellung
- Ermöglicht das Aufwärmen von bis zu 55 Teller
- Für Teller mit max. 29 cm Durchmesser
- 4 Rollen mit Feststellbremse
- Ventilator sorgt für eine gleichmäßige Wärmeverteilung
- Tiefe (außen) mit Türgriff: 550 mm
- Einlegeböden: B 290 x T 435 mm, Abstand zum nächsten Boden jeweils H 120 mm, Abstand Boden bis 1. Regalboden ebenfalls 120 mm, Abstand letzter Regalboden bis Decke 125 mm



TW 60

Modell	Bestell-Nr.	GTIN	Preis
TW 60	443-1070	4017337035816	520,00 €

230 V - 50 Hz - 0,8 kW	+35/+85	24
Innen: B 300 x T 436 x H 515 mm	Außen: B 350 x T 530 x H 770 mm	





SYLT 30

Tellerwärmeschrank Modell SYLT 30

- Material: Edelstahl
- 1 Tür (Türanschlag links)
- 2 Böden für je 15 Teller
- Kapazität für 30 Teller mit einem Durchmesser von bis zu 30 cm
- Einstellbare Temperatur (5 °C - 90 °C)
- Ein-/Ausschalter mit Licht „On“
- Netzkabel mit Schuko-Stecker

Modell	Bestell-Nr.	GTIN	Preis
SYLT 30	458-1055	4017337048717	350,00 €
230 V - 50 Hz - 0,4 kW		+5/+90	20
B 400 x T 460 x H 570 mm			



SYLT 60

Tellerwärmeschrank Modell SYLT 60

- Material: Edelstahl
- 1 Tür (Türanschlag rechts)
- 3 Böden für je 20 Teller
- Kapazität für 60 Teller mit einem Durchmesser von bis zu 30 cm
- Einstellbare Temperatur (5 °C - 90 °C)
- Ein-/Ausschalter mit Licht „On“
- Netzkabel mit Schuko-Stecker

Modell	Bestell-Nr.	GTIN	Preis
SYLT 60	458-1060	4017337048724	460,00 €
230 V - 50 Hz - 0,75 kW		+5/+90	27
B 400 x T 460 x H 870 mm			



SYLT 120

Tellerwärmeschrank Modell SYLT 120

- Material: Edelstahl
- 2 Türen
- 3 Böden für je 40 Teller
- Kapazität für 120 Teller mit einem Durchmesser von bis zu 30 cm
- Einstellbare Temperatur (5 °C - 90 °C)
- Netzkabel
- Ein-/Ausschalter mit Licht „On“
- Netzkabel mit Schuko-Stecker

Modell	Bestell-Nr.	GTIN	Preis
SYLT 120	458-1065	4017337048731	830,00 €
230 V - 50 Hz - 1,5 kW		+5/+90	46,5
B 800 x T 460 x H 870 mm			

Wärmebrücke

- Material: Edelstahl
- Modelle: 700-4700 / 700-4705 / 700-4710 / 700-4715 / 700-4720: 2 Heizelemente
- Modelle: 700-4725 / 700-4730: 3 Heizelemente
- Ohne Stecker - mit Kabel
- Anschluss durch Elektrofachkraft
- Aufheizzeit ca. 7 Minuten



Modell	Bestell-Nr.	GTIN	Gewicht	Maße	Anschluss	Preis
Wärmebrücke 800 mm	700-4700	4017337047369	16 kg	B 800 x T 400 x H 400	230 V - 50 Hz - 0,8 kW	610,00 €
Wärmebrücke 1000 mm	700-4705	4017337047376	19 kg	B 1000 x T 400 x H 400	230 V - 50 Hz - 0,8 kW	621,00 €
Wärmebrücke 1200 mm	700-4710	4017337047383	21 kg	B 1200 x T 400 x H 400	230 V - 50 Hz - 0,8 kW	724,00 €
Wärmebrücke 1400 mm	700-4715	4017337047390	23 kg	B 1400 x T 400 x H 400	230 V - 50 Hz - 0,8 kW	862,00 €
Wärmebrücke 1600 mm	700-4720	4017337047406	25 kg	B 1600 x T 400 x H 400	230 V - 50 Hz - 0,8 kW	898,00 €
Wärmebrücke 1800 mm	700-4725	4017337047413	29 kg	B 1800 x T 400 x H 400	230 V - 50 Hz - 1,2 kW	1.022,00 €
Wärmebrücke 2000 mm	700-4730	4017337047420	32 kg	B 2000 x T 400 x H 400	230 V - 50 Hz - 1,2 kW	1.043,00 €

Aufsatzborde

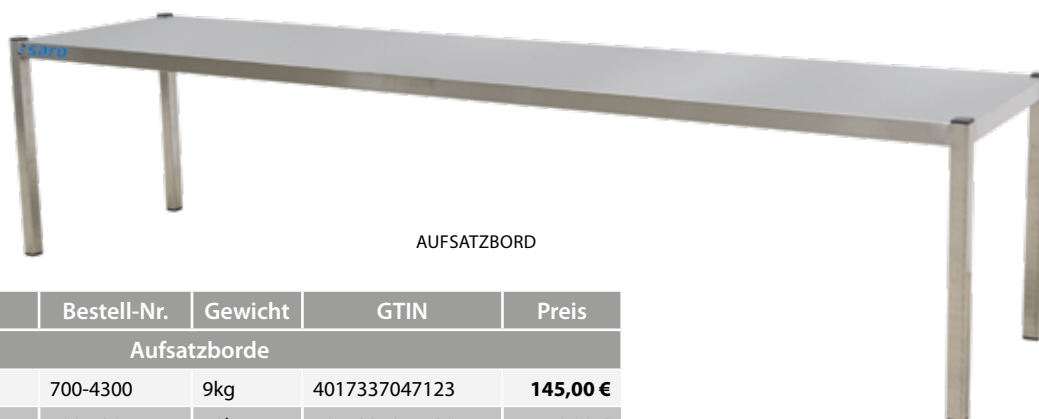

Maße (mm)	Bestell-Nr.	Gewicht	GTIN	Preis
Aufsatzborde				
B 1000 x T 400 x H 400	700-4300	9kg	4017337047123	145,00 €
B 1200 x T 400 x H 400	700-4305	10kg	4017337047130	156,00 €
B 1400 x T 400 x H 400	700-4310	11kg	4017337047147	163,00 €
B 1600 x T 400 x H 400	700-4315	12 kg	4017337047154	167,00 €
B 1800 x T 400 x H 400	700-4320	13 kg	4017337047161	174,00 €
B 2000 x T 400 x H 400	700-4325	14 kg	4017337047178	181,00 €



Für zusätzliche Ablagefläche auf Arbeitsflächen und Tischen

Edelstahl

Wand- / Aufsatzborde / Regale

Wandborde



WANDBORD

Maße (mm)	Bestell-Nr.	Gewicht	GTIN	Preis
Wandborde				
B 1000 x T 400 x H 350	700-4500	10 kg	4017337047185	96,00 €
B 1200 x T 400 x H 350	700-4505	11 kg	4017337047192	99,00 €
B 1400 x T 400 x H 350	700-4510	12 kg	4017337047208	110,00 €
B 1600 x T 400 x H 350	700-4515	13 kg	4017337047215	114,00 €

Für Wandmontage, höhenverstellbarer Boden, hohe Traglast

Wandborde, 2 Borde



WANDBORD, 2 Borde

Maße (mm)	Bestell-Nr.	Gewicht	GTIN	Preis
Wandborde, 2 Borde				
B 800 x T 400 x H 750	700-4520	15 kg	4017337047222	224,00 €
B 1000 x T 400 x H 750	700-4525	17 kg	4017337047239	231,00 €
B 1200 x T 400 x H 750	700-4530	20 kg	4017337047246	238,00 €
B 1400 x T 400 x H 750	700-4535	21 kg	4017337047260	245,00 €
B 1600 x T 400 x H 750	700-4540	23 kg	4017337047253	263,00 €

Für Wandmontage, höhenverstellbare Böden, hohe Traglast

Wandborde mit Streben



WANDBORD mit Streben



Maße (mm)	Bestell-Nr.	Gewicht	GTIN	Preis
Wandborde mit Streben				
B 1000 x T 400 x H 300	700-4600	8 kg	4017337047277	160,00 €
B 1200 x T 400 x H 300	700-4605	9 kg	4017337047284	167,00 €
B 1400 x T 400 x H 300	700-4610	10 kg	4017337047291	174,00 €
B 1600 x T 400 x H 300	700-4615	11 kg	4017337047307	181,00 €

Für Wandmontage, fest verschweißt, hohe Traglast

Wandborde mit Streben, 2 Borde



WANDBORD mit Streben, 2 Borde



Maße (mm)	Bestell-Nr.	Gewicht	GTIN	Preis
Wandborde mit Streben, 2 Borde				
B 800 x T 400 x H 420	700-4620	12 kg	4017337047314	309,00 €
B 1000 x T 400 x H 420	700-4625	13 kg	4017337047321	323,00 €
B 1200 x T 400 x H 420	700-4630	15 kg	4017337047338	337,00 €
B 1400 x T 400 x H 420	700-4635	16 kg	4017337047345	355,00 €
B 1600 x T 400 x H 420	700-4640	18 kg	4017337047352	376,00 €

Für Wandmontage, fest verschweißt, hohe Traglast



Schwerlast-Regal

Modell GOLIATH 300

- Material: Stahl, verchromt
- Tragfähigkeit bis 500 kg
- Stabile verchromte Ausführung
- Anti-Korrosion-Beschichtung
- Verstellbare FüÙe
- Gitterstãbeanordnung lãngs laufend
- Durchmesser der seitlichen Stangen: 25 mm
- Schnelle Montage, ohne Werkzeug
- Abstand der Bãden ohne Demontage verãnderbar



GOLIATH 300

Modell	Bestell-Nr.	GTIN	Preis
GOLIATH 300	222-1000	4017337222100	180,00 €
 B 910 x T 460 x H 1820 mm		 22 kg	



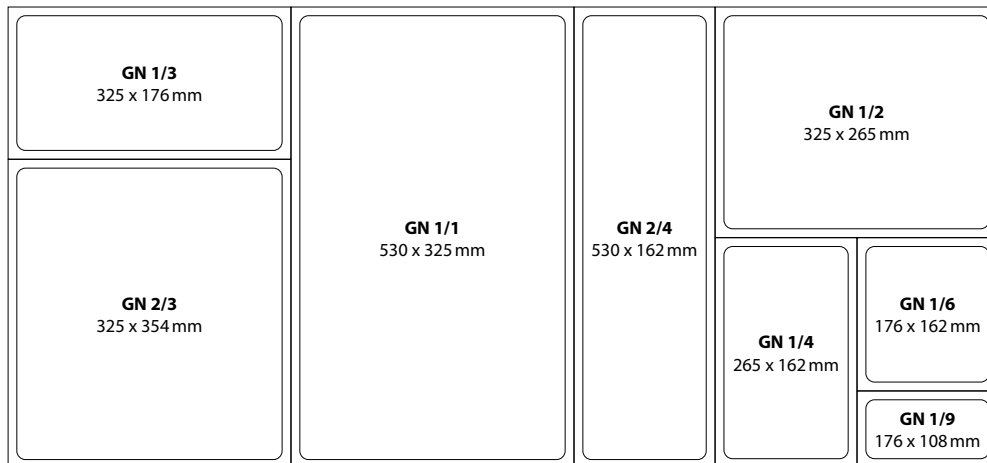

Gastronorm-Behälter sind aus den Gastronomiebetrieben nicht mehr wegzudenken. Sie eignen sich perfekt zum Zubereiten, Lagern oder Erwärmen von Speisen.

Unser Sortiment an GN-Behälter Größen ist genauso vielfältig wie ihre Einsatzmöglichkeiten. Zu allen GN-Behältern finden Sie ein umfassendes Zubehör an Deckeln mit oder ohne Löffelaussparung, sowie Abseihler oder Zwischenstege.

Gastronormbehälter Edelstahl AISI304

Modell TOP LINE

- Material: Edelstahl AISI 304
- Deckel für alle Maße erhältlich, siehe Seite 317
- perforierte Behälter auf Seite 316



TOP LINE 1/1 GN



TOP LINE 2/3 GN



TOP LINE 1/2 GN

Bezeichnung	Inhalt	Gewicht	Bestell-Nr.	GTIN	Preis
TOP LINE Gastronormbehälter 1/1 GN					
1/1 GN Tiefe 200 mm	28,0 Liter	1,28 kg	126-5030T	4017337051403	35,25 €
1/1 GN Tiefe 150 mm	21,0 Liter	1,08 kg	126-5035T	4017337051410	26,50 €
1/1 GN Tiefe 100 mm	14,0 Liter	0,99 kg	126-5040T	4017337051427	18,75 €
1/1 GN Tiefe 65 mm	9,0 Liter	0,87 kg	126-5045T	4017337051434	15,00 €
1/1 GN Tiefe 55 mm	7,5 Liter	0,80 kg	126-5047T	4017337051441	14,50 €
1/1 GN Tiefe 40 mm	5,0 Liter	0,76 kg	126-5050T	4017337051458	13,80 €
1/1 GN Tiefe 20 mm	2,5 Liter	0,66 kg	126-5055T	4017337051465	12,75 €
TOP LINE Gastronormbehälter 2/3 GN					
2/3 GN Tiefe 200 mm	18,0 Liter	1,28 kg	126-5060T	4017337051472	35,00 €
2/3 GN Tiefe 150 mm	13,0 Liter	1,08 kg	126-5065T	4017337051489	24,50 €
2/3 GN Tiefe 100 mm	9,0 Liter	0,99 kg	126-5070T	4017337051496	16,75 €
2/3 GN Tiefe 65 mm	5,5 Liter	0,87 kg	126-5075T	4017337051502	13,25 €
2/3 GN Tiefe 55 mm	4,9 Liter	0,80 kg	126-5077T	4017337051519	13,00 €
2/3 GN Tiefe 40 mm	3,0 Liter	0,76 kg	126-5080T	4017337051526	11,25 €
2/3 GN Tiefe 20 mm	1,5 Liter	0,66 kg	126-5085T	4017337051533	11,25 €
TOP LINE Gastronormbehälter 1/2 GN					
1/2 GN Tiefe 200 mm	12,5 Liter	0,68 kg	126-5090T	4017337051540	22,50 €
1/2 GN Tiefe 150 mm	9,5 Liter	0,61 kg	126-5095T	4017337051557	16,75 €
1/2 GN Tiefe 100 mm	6,5 Liter	0,51 kg	126-5100T	4017337051564	12,00 €
1/2 GN Tiefe 65 mm	4,0 Liter	0,44 kg	126-5105T	4017337051571	9,50 €
1/2 GN Tiefe 55 mm	3,2 Liter	0,42 kg	126-5107T	4017337051588	9,25 €
1/2 GN Tiefe 40 mm	2,0 Liter	0,40 kg	126-5110T	4017337051595	8,75 €
1/2 GN Tiefe 20 mm	1,25 Liter	0,31 kg	126-5115T	4017337051601	7,25 €

Gastronormbehälter Edelstahl AISI304*Modell TOP LINE*

- Material: Edelstahl AISI 304
- Deckel für alle Maße erhältlich, siehe Seite 317
- perforierte Behälter auf Seite 316

Tiefe	Inhalt	Gewicht	Bestell-Nr.	GTIN	Preis
TOP LINE Gastronormbehälter 1/3 GN					
200 mm	7,8 Liter	0,81 kg	126-5120T	4017337051618	21,50 €
150 mm	5,7 Liter	0,32 kg	126-5125T	4017337051625	17,75 €
100 mm	4,0 Liter	0,40 kg	126-5130T	4017337051632	9,50 €
65 mm	2,5 Liter	0,33 kg	126-5135T	4017337051649	8,25 €
55 mm	1,65 Liter	0,31 kg	126-5137T	4017337051656	8,25 €
40 mm	1,50 Liter	0,29 kg	126-5140T	4017337051663	6,75 €
20 mm	0,75 Liter	0,22 kg	126-5145T	4017337051670	5,75 €
TOP LINE Gastronormbehälter 1/4 GN					
200 mm	5,5 Liter	0,81 kg	126-5150T	4017337051687	21,25 €
150 mm	4,0 Liter	0,32 kg	126-5155T	4017337051694	16,50 €
100 mm	2,8 Liter	0,40 kg	126-5160T	4017337051700	9,00 €
65 mm	1,8 Liter	0,33 kg	126-5165T	4017337051717	8,25 €
55 mm	1,1 Liter	0,31 kg	126-5166T	4017337051724	8,25 €
40 mm	1,0 Liter	0,22 kg	126-5167T	4017337051731	6,25 €
20 mm	0,5 Liter	0,22 kg	126-5170T	4017337051748	5,25 €
TOP LINE Gastronormbehälter 1/6 GN					
200 mm	3,4 Liter	0,49 kg	126-5175T	4017337051755	20,25 €
150 mm	2,4 Liter	0,36 kg	126-5180T	4017337051762	12,25 €
100 mm	1,6 Liter	0,28 kg	126-5185T	4017337051779	7,00 €
65 mm	1,0 Liter	0,18 kg	126-5190T	4017337051786	5,75 €
TOP LINE Gastronormbehälter 1/9 GN					
100 mm	1,0 Liter	0,19 kg	126-5335T	4017337051793	9,75 €
65 mm	0,6 Liter	0,16 kg	126-5340T	4017337051809	5,25 €
TOP LINE Gastronormbehälter 2/4 GN					
150 mm	9,0 Liter	1,15 kg	126-5615T	4017337127313	29,25 €
100 mm	6,0 Liter	0,75 kg	126-5610T	4017337127320	20,50 €
65 mm	3,8 Liter	0,60 kg	126-5605T	4017337127337	16,50 €
40 mm	2,0 Liter	0,50 kg	126-5600T	4017337127344	13,75 €



TOP LINE 1/3 GN



TOP LINE 1/4 GN



TOP LINE 1/6 GN



TOP LINE 1/9 GN



TOP LINE 2/4 GN



Edelstahl

Gastronormbehälter / Roste

i Unsere Top Line Artikel bestehen aus hochwertigem AISI304 Edelstahl und sind für den professionellen Einsatz konzipiert.

i Die 304 Top Line GN Behälter haben mindestens eine Stärke von 0,6 - 0,8 mm !



TOP LINE 1/1 GN perforiert



TOP LINE 1/3 GN perforiert



TOP LINE 2/3 GN perforiert



TOP LINE 1/2 GN perforiert

Tiefe	Inhalt	Gewicht	Bestell-Nr.	GTIN	Preis
TOP LINE Gastronormbehälter 1/1 GN perforiert					
200 mm	28,0 Liter	1,28 kg	126-5343T	4017337051816	47,50 €
150 mm	21,0 Liter	1,08 kg	126-5344T	4017337051823	34,75 €
100 mm	14,0 Liter	0,99 kg	126-5345T	4017337051830	26,75 €
65 mm	9,0 Liter	0,87 kg	126-5350T	4017337051847	22,50 €
40 mm	5,0 Liter	0,76 kg	126-5355T	4017337051854	21,50 €
TOP LINE Gastronormbehälter 1/3 GN perforiert					
200 mm	7,8 Liter	0,49 kg	126-5389T	4017337051991	31,25 €
150 mm	5,7 Liter	0,36 kg	126-5388T	4017337051984	25,50 €
100 mm	4,0 Liter	0,28 kg	126-5387T	4017337051977	15,50 €
65 mm	2,5 Liter	0,18 kg	126-5386T	4017337051960	12,00 €
TOP LINE Gastronormbehälter 2/3 GN perforiert					
200 mm	18,0 Liter	0,49 kg	126-5357T	4017337051861	47,75 €
150 mm	13,0 Liter	0,36 kg	126-5359T	4017337051878	30,75 €
100 mm	9,0 Liter	0,28 kg	126-5360T	4017337051885	22,50 €
65 mm	5,5 Liter	0,18 kg	126-5365T	4017337051892	18,75 €
40 mm	3,0 Liter	0,28 kg	126-5370T	4017337051908	17,00 €
TOP LINE Gastronormbehälter 1/2 GN perforiert					
200 mm	12,5 Liter	0,68 kg	126-5372T	4017337051915	33,50 €
150 mm	9,5 Liter	0,61 kg	126-5374T	4017337051922	25,00 €
100 mm	6,5 Liter	0,51 kg	126-5375T	4017337051939	17,75 €
65 mm	4,0 Liter	0,44 kg	126-5380T	4017337051946	14,75 €
40 mm	2,0 Liter	0,40 kg	126-5385T	4017337051953	14,50 €



Gastronormdeckel Edelstahl AISI304*Modell TOP LINE*

Deckel ohne Löffelaussparung



Deckel mit Löffelaussparung



Deckel mit Dichtung



Zwischensteg

GN-Maß	Gewicht	Bestell-Nr.	GTIN	Preis
TOP LINE Gastronormdeckel - ohne Löffelaussparung				
1/1 GN	0,97 kg	126-5390T	4017337052004	14,25 €
2/3 GN	0,57 kg	126-5395T	4017337052011	9,25 €
1/2 GN	0,49 kg	126-5400T	4017337052035	7,50 €
1/3 GN	0,33 kg	126-5405T	4017337052042	6,00 €
1/4 GN	0,24 kg	126-5410T	4017337052059	5,50 €
1/6 GN	0,16 kg	126-5415T	4017337052066	4,25 €
1/9 GN	0,11 kg	126-5420T	4017337052073	3,75 €
2/4 GN	0,41 kg	126-5396T	4017337052028	10,25 €
TOP LINE Gastronormdeckel - mit Löffelaussparung				
1/1 GN	0,69 kg	126-5425T	4017337052080	17,50 €
2/3 GN	0,56 kg	126-5430T	4017337052097	13,75 €
1/2 GN	0,48 kg	126-5435T	4017337052103	10,75 €
1/3 GN	0,32 kg	126-5440T	4017337052110	9,25 €
1/4 GN	0,23 kg	126-5445T	4017337052127	7,75 €
1/6 GN	0,15 kg	126-5450T	4017337052134	6,25 €
1/9 GN	0,10 kg	126-5455T	4017337052141	4,60 €
2/4 GN	0,41 kg	126-5421T	4017337063697	13,50 €
TOP LINE Gastronormdeckel - mit Dichtung				
1/1 GN	0,94 kg	126-5545T	4017337052158	35,25 €
2/3 GN	0,66 kg	126-5565T	4017337052196	29,00 €
1/2 GN	0,42 kg	126-5550T	4017337052165	23,75 €
1/3 GN	0,29 kg	126-5555T	4017337052172	19,75 €
1/4 GN	0,22 kg	126-5560T	4017337052189	19,75 €
1/6 GN	0,20 kg	126-5566T	4017337052202	17,00 €
2/4 GN	0,47 kg	126-5540T	4017337063703	32,00 €
TOP LINE Zwischensteg				
1/2 GN	0,11 kg	126-5515	4017337265565	8,75 €
1/1 GN	0,16 kg	126-5520	4017337265572	10,00 €



Gastronormbehälter Edelstahl 201

Modell BUDGET LINE

- Material: Edelstahl 201
- Deckel für alle erhältlich, siehe Seite 320
- perforierte GN - Behälter auf Seite 319



BUDGET LINE 1/1 GN



BUDGET LINE 2/3 GN



BUDGET LINE 1/2 GN



BUDGET LINE 1/3 GN



BUDGET LINE 1/4 GN

Tiefe	Inhalt	Gewicht	Bestell-Nr.	GTIN	Preis
BUDGET LINE Gastronormbehälter 1/1 GN					
200 mm	28,0 Liter	1,96 kg	282-9000	4017337050154	28,75 €
150 mm	21,0 Liter	1,73 kg	282-9005	4017337050161	24,25 €
100 mm	14,0 Liter	1,21 kg	282-9010	4017337050178	16,25 €
65 mm	7,5 Liter	1,00 kg	282-9015	4017337050185	11,50 €
40 mm	5,0 Liter	0,86 kg	282-9020	4017337050192	10,50 €
20 mm	2,5 Liter	0,76 kg	282-9025	4017337050208	8,50 €
BUDGET LINE Gastronormbehälter 2/3 GN					
200 mm	18,0 Liter	1,44 kg	282-9030	4017337050215	24,50 €
150 mm	13,0 Liter	1,26 kg	282-9035	4017337050222	20,75 €
100 mm	9,0 Liter	0,86 kg	282-9040	4017337050239	14,00 €
65 mm	5,5 Liter	0,69 kg	282-9045	4017337050246	9,75 €
40 mm	4,9 Liter	0,64 kg	282-9050	4017337050253	8,25 €
20 mm	3,0 Liter	0,58 kg	282-9055	4017337050260	6,50 €
BUDGET LINE Gastronormbehälter 1/2 GN					
200 mm	12,5 Liter	1,16 kg	282-9060	4017337050277	18,50 €
150 mm	9,5 Liter	0,98 kg	282-9065	4017337050284	15,25 €
100 mm	6,5 Liter	0,73 kg	282-9070	4017337050291	10,50 €
65 mm	4,0 Liter	0,57 kg	282-9075	4017337050307	7,00 €
40 mm	2,0 Liter	0,50 kg	282-9080	4017337050314	6,00 €
20 mm	1,25 Liter	0,47 kg	282-9085	4017337050321	4,50 €
BUDGET LINE Gastronormbehälter 1/3 GN					
200 mm	7,8 Liter	0,91 kg	282-9090	4017337050338	14,00 €
150 mm	5,7 Liter	0,73 kg	282-9095	4017337050345	11,25 €
100 mm	4,0 Liter	0,52 kg	282-9100	4017337050352	8,00 €
65 mm	2,5 Liter	0,42 kg	282-9105	4017337050369	5,50 €
40 mm	1,5 Liter	0,35 kg	282-9110	4017337050376	5,25 €
20 mm	0,75 Liter	0,29 kg	282-9115	4017337050383	4,00 €
BUDGET LINE Gastronormbehälter 1/4 GN					
200 mm	5,5 Liter	0,70 kg	282-9120	4017337050390	12,00 €
150 mm	4,0 Liter	0,60 kg	282-9125	4017337050406	10,50 €
100 mm	2,8 Liter	0,42 kg	282-9130	4017337050413	7,25 €
65 mm	1,8 Liter	0,30 kg	282-9135	4017337050420	5,00 €
40 mm	1,0 Liter	0,26 kg	282-9140	4017337050437	4,75 €
20 mm	0,5 Liter	0,21 kg	282-9145	4017337050444	3,25 €

Gastronormbehälter Edelstahl 201

Modell BUDGET LINE



Tiefe	Inhalt	Gewicht	Bestell-Nr.	GTIN	Preis
BUDGET LINE Gastronormbehälter 1/6 GN					
200 mm	3,4 Liter	0,53 kg	282-9150	4017337050451	10,25 €
150 mm	2,4 Liter	0,41 kg	282-9155	4017337050468	7,50 €
100 mm	1,6 Liter	0,30 kg	282-9160	4017337050475	5,50 €
65 mm	1,0 Liter	0,22 kg	282-9165	4017337050482	3,75 €
BUDGET LINE Gastronormbehälter 1/9 GN					
100 mm	1,0 Liter	0,21 kg	282-9170	4017337050499	4,75 €
65 mm	0,6 Liter	0,16 kg	282-9175	4017337050505	3,25 €
BUDGET LINE Gastronormbehälter 1/1 GN perforiert					
100 mm	14,0 Liter	1,13 kg	282-9180	4017337050512	18,50 €
65 mm	9,0 Liter	0,91 kg	282-9185	4017337050529	13,75 €
BUDGET LINE Gastronormbehälter 2/3 GN perforiert					
100 mm	9,0 Liter	0,79 kg	282-9190	4017337050536	15,50 €
65 mm	5,5 Liter	0,64 kg	282-9195	4017337050543	11,25 €
BUDGET LINE Gastronormbehälter 1/2 GN perforiert					
100 mm	6,5 Liter	0,68 kg	282-9200	4017337050550	11,75 €
65 mm	4,0 Liter	0,53 kg	282-9205	4017337050567	8,25 €
BUDGET LINE Gastronormbehälter 1/3 GN perforiert					
100 mm	4,0 Liter	0,52 kg	282-9210	4017337050574	9,50 €
65 mm	2,5 Liter	0,40 kg	282-9215	4017337050581	6,75 €



BUDGET LINE 1/6 GN



BUDGET LINE 1/9 GN



BUDGET LINE 1/1 GN



BUDGET LINE 2/3 GN



BUDGET LINE 1/2 GN perforiert



BUDGET LINE 1/3 GN perforiert



Unsere perforierten Behälter sind
ab einer Tiefe von 100 mm seitlich gelocht.

Gastronormdeckel Modell BUDGET LINE



Deckel ohne Löffelaussparung



Deckel mit Dichtung

Tiefe	Gewicht	Bestell-Nr.	GTIN	Preis
Gastronormdeckel - ohne Löffelaussparung				
1/1 GN	0,97 kg	282-9400	4017337050598	12,00 €
2/3 GN	0,72 kg	282-9405	4017337050604	9,00 €
1/2 GN	0,53 kg	282-9410	4017337050611	6,50 €
1/3 GN	0,36 kg	282-9415	4017337050628	4,25 €
1/4 GN	0,25 kg	282-9420	4017337050635	3,75 €
1/6 GN	0,17 kg	282-9425	4017337050642	2,50 €
1/9 GN	0,11 kg	282-9430	4017337050659	2,00 €
Gastronormdeckel - mit Dichtung				
1/1 GN	0,97 kg	282-9435	4017337050666	25,25 €
1/2 GN	0,53 kg	282-9440	4017337050673	17,50 €
1/3 GN	0,36 kg	282-9445	4017337050680	14,75 €
1/4 GN	0,25 kg	282-9450	4017337050697	13,25 €

Universelle Roste

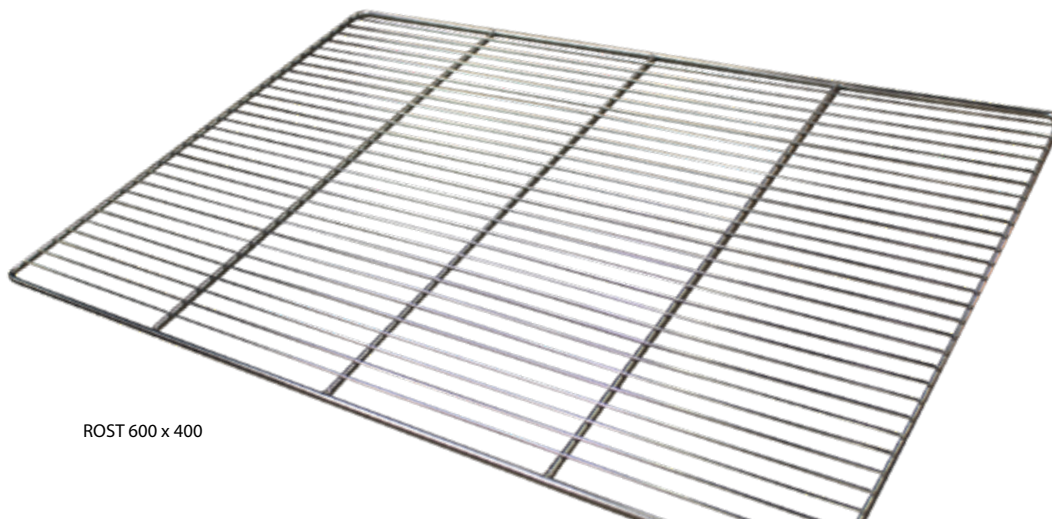

ROST 600 x 400

Bezeichnung	Gewicht	Bestell-Nr.	GTIN	Preis
Edelstahl Roste				
Rost 1/1	0,60 kg	459-1000	4017337048762	12,00 €
2 Traversen Ø 5 mm / 20 Streben Ø 2 mm				
Rost 600 x 400	0,93 kg	459-1005	4017337048779	15,00 €
3 Traversen Ø 5 mm / 29 Streben Ø 2 mm				
Rost 2/1	2,36 kg	459-1010	4017337048786	36,00 €
2 Traversen Ø 7 mm / 20 Streben Ø 4 mm				



**GN - Behälter Budget Line...
...für jedermann**

...für jeden Einsatz



BUDGET LINE

GESCHIRRSPÜLMASCHINEN, GLÄSERSPÜLMASCHINE



Geschirrspülmaschine
MARBURG (Art.-Nr.: 440-1010)



Geschirrspülmaschine
Nürnberg (Art.-Nr.: 440-1015)

Neben der enormen Zeitersparnis punkten unsere modernen Spülmaschinen mit einem minimalen Energie- und Wasserverbrauch. Wer sich etwas mehr Zeit mit der Auswahl der passenden Geschirrspülmaschine nimmt, profitiert von individuellen Einstellungen und smarten Waschprogrammen.

Spülmaschinen von **saro - immer eine gute Wahl!**

Gläserpülmaschine Modell MÜNCHEN

- Material: (Gehäuse und Spülarm) Edelstahl
- Doppelwandige Tür, Höhe 270 mm
- Inkl. 2 Glaskörbe, B 350 x T 350 x H 150 mm
- Inkl. 1 Besteckkorb, B 110 x T 110 x H 130 mm
- Druckminderer
- Spülmittelpumpe, Klarspülmittelpumpe
- Max. Glashöhe: ca. 240 mm
- Spüldauer: 120 Sekunden
- Boiler: Inhalt 2,1 Liter, Heizelement: 2,4 kW
- Tank: Inhalt 14 Liter, Heizelement: 2,0 kW

Modell	Bestell Nr.	GTIN	Preis
MÜNCHEN	440-1000	4017337440016	1.530,00 €
 230 V - 50 Hz - 2,6 kW		 32	
 B 420 x T 460 x H 600 mm			





MÜNCHEN



Gläser-/ Geschirrspülmaschine Modell FREIBURG

- Material: (Gehäuse und Spülarm) Edelstahl
- Doppelwandige Tür, Höhe 320 mm
- Inkl. 1 Glaskorb, B 400 x T 400 x H 130 mm
- Inkl. 1 Besteckkorb, B 110 x T 110 x H 130 mm
- Inkl. 1 Tellerkorb, B 400 x T 400 x H 110 mm
- Druckminderer
- Spülmittelpumpe, Klarspülmittelpumpe, Laugenpumpe und Schmutzfilter
- Max. Geschirrhöhe: ca. 295 mm
- Max. Glashöhe: ca. 290 mm
- Spüldauer: 120 Sekunden
- Boiler: Inhalt 3,5 Liter, Heizelement: 2,5 kW
- Tank: Inhalt 17 Liter, Heizelement: 2,5 kW

Modell	Bestell Nr.	GTIN	Preis
FREIBURG	440-1005	4017337440023	1.820,00 €
 230 V - 50 Hz - 2,8 kW		 43	
 B 470 x T 510 x H 710 mm			



FREIBURG



Untergestell für Modell MÜNCHEN, FREIBURG und MARBURG

- Material: Edelstahl
- Modernes Design

Modell	Bestell Nr.	GTIN	Preis
Untergest. MÜNCHEN	440-3500	4017337045334	255,00 €
Untergest. FREIBURG	440-3510	4017337045341	280,00 €
Untergest. MARBURG und NÜRNBERG	440-3520	4017337045358	310,00 €
 MÜNCHEN: B 440 x T 440 x H 410		 5,5	
 FREIBURG: B 480 x T 510 x H 410		 5,6	
 MARBURG: B 570 x T 570 x H 410		 5,9	



UNTERGESTELL



Geschirrpülmaschine

Modell **MARBURG** und **MARBURG 400**



MARBURG

- Material: (Gehäuse und Spülarm) Edelstahl
- Doppelwandige Tür, Höhe 360 mm
- Inkl. 1 Glaskorb, B 500 x T 500 x H 100 mm
- Inkl. 1 Besteckkorb, B 110 x T 110 x H 130 mm
- Inkl. 1 Tellerkorb, B 500 x T 500 x H 100 mm
- Druckminderer
- Spülmittelpumpe, Klarspülmittelpumpe, Laugenpumpe und Schmutzfilter
- Max. Geschirrhöhe: ca. 335 mm
- Max. Glashöhe: ca. 325 mm
- Spüldauer: 120 Sekunden
- Boiler: Inhalt 6 Liter, Heizelement: 3,0 kW / 6,0 kW
- Tank: Inhalt 35 Liter Heizelement: 2,8 kW

Modell	Bestell Nr.	GTIN	Preis
MARBURG	440-1010	4017337440030	2.236,00 €
MARBURG 400	440-3010	4017337043712	2.265,00 €

MARBURG	MARBURG 400
230 V - 50 Hz - 3,6 kW	400 V - 50 Hz - 6,6 kW
60	60
Boiler: 6 / Tank: 35	Boiler: 6 / Tank: 35
B 570 x T 600 x H 830 mm	B 570 x T 600 x H 830 mm



Geschirrpülmaschine mit digitalem Display

Modell **NÜRNBERG** und **NÜRNBERG 400**



NÜRNBERG

- Material: (Gehäuse und Spülarm) Edelstahl
- Elektronische Steuerung mit 3 Programmen
- Selbstdiagnose-System
- Doppelwandige Tür, Höhe 360 mm
- Inkl. 1 Glaskorb, B 500 x T 500 x H 100 mm
- Inkl. 1 Besteckkorb, B 110 x T 110 x H 130 mm
- Inkl. 1 Tellerkorb, B 500 x T 500 x H 100 mm
- Druckminderer
- Peristaltik Spülmittel- und Klarspülmittelpumpe, Laugenpumpe und Schmutzfilter
- Max. Geschirrhöhe: ca. 335 mm
- Max. Glashöhe: ca. 325 mm
- Spüldauer: 60 / 120 / 180 Sekunden
- Boiler: Inhalt 6 Liter, Heizelement: 3,0 kW / 6,0 kW
- Tank: Inhalt 35 Liter, Heizelement: 2,8 kW

Modell	Bestell Nr.	GTIN	Preis
NÜRNBERG	440-1015	4017337440047	2.580,00 €
NÜRNBERG 400	440-3015	4017337044924	2.640,00 €

NÜRNBERG	NÜRNBERG 400
230 V - 50 Hz - 3,6 kW	400 V - 50 Hz - 6,6 kW
60	60
Boiler: 6 / Tank: 35	Boiler: 6 / Tank: 35
B 570 x T 600 x H 830 mm	B 570 x T 600 x H 830 mm









Haubenspülmaschine

Modell BERLIN und Modell DRESDEN (digital)

- Material: (Gehäuse und Spülarm) Edelstahl
- Türhöhe 400 mm
- Wasserdichte IP 44 Waschpumpe
- Spülmittelpumpe, Klarspülerpumpe
- Druckminderer
- Spüldauer: 120 Sekunden (BERLIN)
- Spüldauer: 60 / 120 / 180 Sekunden (DRESDEN)
- Boiler und Tank Thermostat: digital (DRESDEN)
- Max. Geschirrhöhe: ca. 400 mm
- Max. Glas Höhe: ca. 395 mm
- Abmessungen Korb 500 x 500 mm
- Geöffnet haben die Haubenspülmaschinen eine Höhe von 1830 mm
- Modell BERLIN (440-2000): ohne Abwasserpumpe
- Modell DRESDEN (440-2005): inklusive Abwasserpumpe und Schmutzfilter

Modell	Bestell Nr.	GTIN	Preis
BERLIN	440-2000	4017337041978	4.150,00 €
DRESDEN	440-2005	4017337042005	4.840,00 €

BERLIN	DRESDEN (digital)
 400 V - 50 Hz - 8,6 kW	400 V - 50 Hz - 8,6 kW
 Heizelement Boiler: 7,5 kW Heizelement Tank: 6 kW	Heizelement Boiler: 7,5 kW Heizelement Tank: 6 kW
 90	111
 Boiler: 85 / Tank: 60	Boiler: 85 / Tank: 58
 Boiler: 7,4 / Tank: 58	Boiler: 7,4 / Tank: 58
 Geschlossen: B 750 x T 880 x H 1390 mm	Geschlossen: B 750 x T 880 x H 1390 mm



BERLIN



Digitale, doppelwandige Spülmaschine

Modell HEIDELBERG (digital)

- Doppelwandige Spülmaschine
- Mit digitalem Touch-Display
- Für Teller bis 360mm
- Für Gläser bis 350mm
- Energieeffizient
- Wassersparend durch neuen Tank
- Tankkapazität 9L
- Spüldauer: 60 / 120 / 185 / 480 Sekunden
- Waschprogramme: 4
- Inkl. Abwasser-/Spül- und Klarspülumpe
- Abmessung Korb: 500 x 500 mm
- Boiler: Heizelement: 6,0 kW
- Tank: Heizelement: 1,5 kW

Modell	Bestell Nr.	GTIN	Preis
HEIDELBERG	440-3020	4017337063451	3.585,00 €
 400 V - 50 Hz - 6,6 kW		 60 / 70	
 Heizelement Boiler: 6,0 kW Heizelement Tank: 1,5 kW			
 B 590 x T 630 x H 865 mm			



HEIDELBERG



Haubenspülmaschine doppelwandig

Modell **FRANKFURT** und Modell **TRIER (digital)**



- Material: (Gehäuse und Spülarm) Edelstahl
- Doppelwandige Haube
- Türhöhe 400 mm
- Wasserdichte IP 44 Waschpumpe
- Spülmittelpumpe, Klarspülerpumpe
- Druckminderer
- Spüldauer: 120 Sekunden (**FRANKFURT**)
- Spüldauer: 60 / 120 / 180 Sekunden (**TRIER**)
- Boiler und Tank Thermostat: digital (**TRIER**)
- Modell **FRANKFURT (440-2100)**: ohne Abwasserpumpe
- Modell **TRIER (440-2105)**: inklusive Abwasserpumpe und Schmutzfilter
- Max. Geschirrhöhe: ca. 400 mm; Max. Glas Höhe: ca. 395 mm
- Abmessungen Korb 500 x 500 mm
- Geöffnet haben die Haubenspülmaschinen eine Höhe von 1830 mm

Modell	Bestell Nr.	GTIN	Preis
FRANKFURT	440-2100	4017337041978	5.045,00 €
TRIER	440-2105	4017337042005	5.615,00 €

FRANKFURT	TRIER (digital)
400 V - 50 Hz - 8,6 kW	400 V - 50 Hz - 8,6 kW
Heizelement Boiler: 7,5 kW Heizelement Tank: 6 kW	Heizelement Boiler: 7,5 kW Heizelement Tank: 6 kW
90	111
Boiler: 85 / Tank: 60	Boiler: 85 / Tank: 58
Boiler: 7,4 / Tank: 58	Boiler: 7,4 / Tank: 58
Geschlossen: B 750 x T 880 x H 1390 mm	Geschlossen: B 750 x T 880 x H 1390 mm



Zu- und Ablauftische



Maße (mm)	Bestell Nr.	Gewicht	GTIN	Preis
Zulauf- und Ablauftisch für Spülmaschine links, 1 Becken				
B 1200 x T 821 x H 786	700-3000L	56 kg	4017337046928	937,00 €
B 1600 x T 821 x H 786	700-3005L	66 kg	4017337046942	1.082,00 €

Zulauf- und Ablauftisch für Spülmaschine rechts, 1 Becken				
B 1200 x T 821 x H 786	700-3000R	56 kg	4017337046935	937,00 €
B 1400 x T 821 x H 786	700-3005R	66 kg	4017337046959	1.082,00 €



Ablauf- und Zulauf- und Ablauftisch für Spülmaschine links				
B 1200 x T 625 x H 786	700-3100L	49 kg	4017337046966	756,00 €
B 1600 x T 625 x H 786	700-3105L	59 kg	4017337047000	837,00 €

Ablauf- und Zulauf- und Ablauftisch für Spülmaschine rechts				
B 1200 x T 625 x H 786	700-3100R	49 kg	4017337047017	756,00 €
B 1600 x T 625 x H 786	700-3105R	59 kg	4017337047024	837,00 €





Passen perfekt an unsere Haubenspülmaschinen!



Topfspülmaschine Modell Köln

- Material: Edelstahl AISI304
- Doppelwandig
- Für Körbe bis max 600 x 400 mm
- Einschubhöhe 440mm
- Kapazität: 57L
- Waschzyklen 2/4/6 Minuten
- Inkl. Abwasser/Spül + Klarspülpumpe

Modell	Bestell Nr.	GTIN	Preis
KÖLN	440-2500	4017337059171	6.605,00 €

 400 V - 50 Hz - 7,1 kW	 98
 Geschlossen: B 595 x T 730 x H 1340 mm	 90 - 105



KÖLN

Spülmaschinenkorb Modell SK 350, SK 400 und SK 500

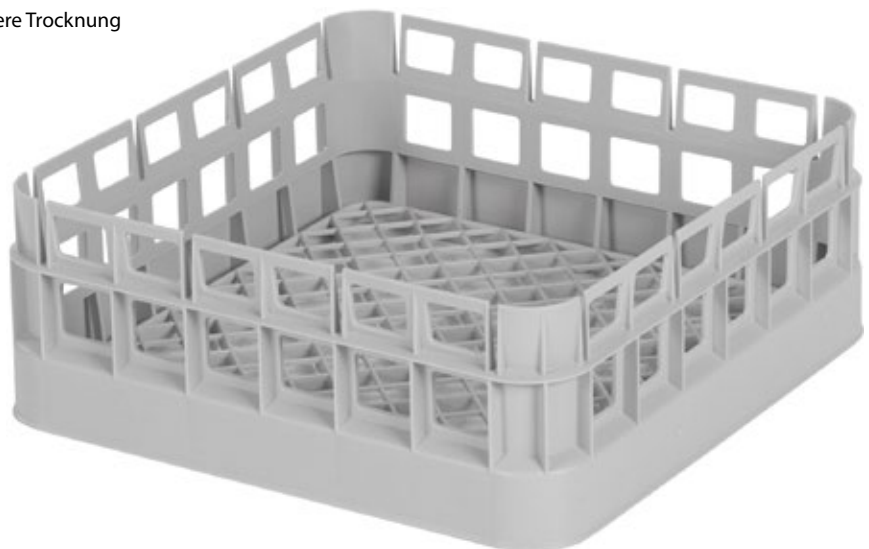

- Material: Polypropylen, lebensmittelecht
- Farbe: Grau
- Grobmaschiger Boden
- Offene Seitenwände und offene Handgriffe
- Für ein optimales Spülergebnis und schnellere Trocknung
- Für Gläser, Geschirr und Besteck



SK 400

Modell	Bestell Nr.	GTIN	Preis
SK 350	174-5020	4017337039005	34,00 €
SK 400	174-5025	4017337039012	40,00 €
SK 500	174-5030	4017337039029	44,00 €



	SK 350	SK 400	SK 500
 kg	0,6	0,8	1,4
 Außen:	B 350 x T 350 x H 120 mm	B 400 x T 400 x H 145 mm	B 500 x T 500 x H 174 mm
 Innen:	B 320 x T 320 x H 105 mm	B 365 x T 365 x H 125 mm	B 460 x T 4620 x H 150 mm

Spülmaschinenkorb-Set

Modell SK-SET 400 und SK-SET 500

- Material: Polypropylen, lebensmittelecht
- Farbe: Grau
- SK-SET 400: 2 Bistrokörbe, 1 Tellereinsatz, 1 Besteckköcher, 4 Glaseinsatzgestelle
- SK-SET 500: 2 Tellerkörbe, 1 Universalkorb, 2 Besteckkörbe
- Grobmaschiger Boden
- Offene Seitenwände und offene Handgriffe
- Für ein optimales Spülergebnis und schnellere Trocknung

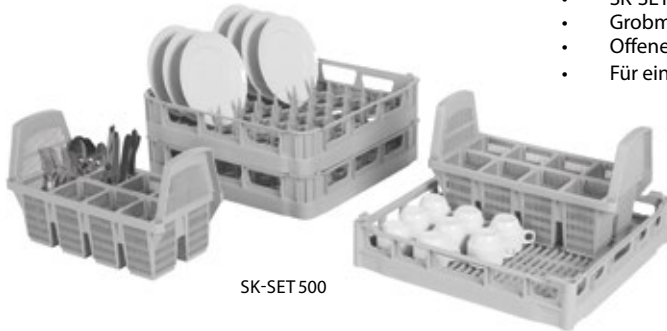

SK-SET 500

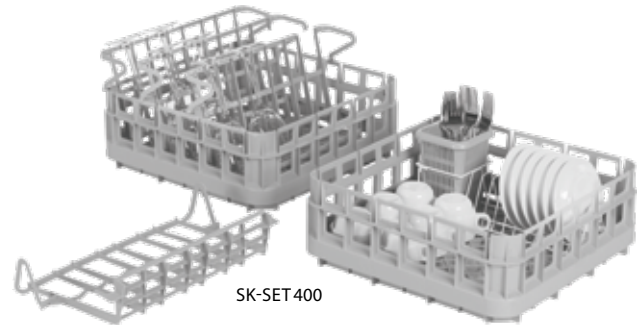

SK-SET 400

Modell	Bestell Nr.	GTIN	Preis
SK-SET 400	174-5105	4017337037858	123,00 €
SK-SET 500	174-5100	4017337037841	161,00 €

SK-SET 400	SK-SET 500
3,2	6,7
B 400 x T 400 x H 145	B 500 x T 500 x H 100



Spülmaschinenreiniger

Modell PRO 100

- Speziell für den Einsatz in professionellen Geschirrspülmaschinen empfohlen
- Eignet sich hervorragend zur Reinigung von Porzellan, Gläsern und Besteck
- Nicht geeignet zur Reinigung von Aluminium und Aluminiumlegierungen



PRO 100



Modell	Bestell Nr.	GTIN	Preis
PRO 100	408-2000	4017337408030	50,00 €
B 420 x T 460 x H 600 mm	10	10,5	

Klarspüler

Modell PRO 200

- Speziell für den Einsatz in professionellen Geschirrspülmaschinen empfohlen
- Sorgt für streifenfreien Glanz, eine schnelle Trocknung des Geschirrs und hinterlässt keine Streifen, Flecken oder Ablagerungen



PRO 200



Modell	Bestell Nr.	GTIN	Preis
PRO 200	408-2005	4017337408047	50,00 €
B 420 x T 460 x H 600 mm	10	10,5	

Elektrische Gläserpoliermaschine

Modell GPM-5

- Poliert Gläser innerhalb weniger Sekunden
- Verringerte Glasbruchgefahr im Vergleich zur manuellen Politur
- Gehäuse: Edelstahl, Bürsten: Mikrofaser
- 5 rotierende Bürsten (abnehmbar)
- Heißluftgebläse
- Tragegriffe

Modell	Bestell Nr.	GTIN	Preis
GPM-5	175-1600	4017337175321	1.195,00 €
 230 V - 50 Hz - 1,25 kW		 17	
 B 330 x T 300 x H 540 mm			



GPM-5



Besteckpoliermaschine

Modell MAGDA

- Material: Edelstahl
- Trocknet, poliert und entfernt nach der Reinigung vollautomatisch Kalkflecken
- Leuchtanzeige für Granulat Wechsel
- Trockenzyklus des Granulats nach Einsatz der Maschine mit automatischer Abschaltung
- Leuchtanzeige für Wechsel der UVC Lampe
- Stundenleistung: 3.000 Stück
- Poliergranulat zusätzlich erhältlich

Modell	Bestell Nr.	GTIN	Preis
MAGDA	27-4200	4017337048502	5.810,00 €
Granulat für Besteckpolierer (3 kg)	28-3500	4017337049073	44,00 €
 230 V - 50 Hz - 0,683 kW		 54	
 B 489 x T 652 x H 412 mm			



MAGDA



KRISTALLKLARER GLANZ
für Gläser und Besteck



FLY IN 20

Insektenvernichter Modell FLY IN 20

- Material: (Gehäuse:) Edelstahl
- Leistung: 1 x 20 W (E14)
- Gitterspannung: 3000 V
- Wirkfläche: 50 m²
- Schutzart: IP20
- Inkl. Kette zum Aufhängen

Modell	Bestell Nr.	GTIN	Preis
FLY IN 20	462-1005	4017337048809	120,00 €
230 V - 50 Hz - 0,02 kW			2
B 265 x T 125 x H 260 mm			



FLY IN 40

Insektenvernichter Modell FLY IN 40

- Material: (Gehäuse:) Edelstahl
- Leistung: 2 x 20 W (E14)
- Gitterspannung: 3000 V
- Wirkfläche: 120 m²
- Schutzart: IP20
- Inkl. Kette zum Aufhängen

Modell	Bestell Nr.	GTIN	Preis
FLY IN 40	462-1010	4017337048816	135,00 €
230 V - 50 Hz - 0,04 kW			3,6
B 330 x T 125 x H 260 mm			



GLUE 40

Insektenvernichter Modell GLUE 40

- Material: (Gehäuse:) Edelstahl
- Leistung: 2 x 20 W (E14)
- Wirkfläche: 120 m²
- Schutzart: IP20
- Inkl. Klebefolie und Kette zum Aufhängen

Modell	Bestell Nr.	GTIN	Preis
GLUE 40	462-1015	4017337048823	120,00 €
230 V - 50 Hz - 0,04 kW			2
B 330 x T 125 x H 260 mm			



GT 20



Insektenvernichter Modell GT 20

- Material: Stahlblech, weiß lackiert
- Leistung: 1 x 20 W (E14)
- Wirkfläche: 50 m²
- Schutzart: IP20
- Inkl. Klebefolie
- Schädlinge sowie Fliegen, Schnaken, Falter etc.

Modell	Bestell Nr.	GTIN	Preis
GT 20	462-1000	4017337048793	85,00 €
230 V - 50 Hz - 0,02 kW			4
B 460 x T 172 x H 205 mm			

Papiertuchspender Modell HTD

- Material: Edelstahl
- Füllstandsanzeige
- Abschließbar
- Robuste Verarbeitung

Modell	Bestell Nr.	GTIN	Preis
HTD	298-1025	4017337298136	82,50 €
 B 102 x T 280 x H 380		 kg 2,7	





HTD



Toilettenpapierhalter Modell SPH



- Material: Edelstahl
- Für eine handelsübliche Rolle Haushalts-Toilettenpapier
- Robuste Verarbeitung

Modell	Bestell Nr.	GTIN	Preis
SPH	298-1030	4017337298143	23,50 €
 B 125 x T 120 x H 120 mm		 kg 1	



Seifenspender Modell SPM

- Material: Edelstahl
- Manuelles Druckknopfsystem
- Tropfstop Pumpmechanismus
- Füllstandsanzeige
- Abschließbar
- Robuste Verarbeitung

Modell	Bestell Nr.	GTIN	Preis
SPM	298-1040	4017337298167	47,50 €
 B 140 x T 120 x H 120 mm		 kg 1,2	



SPM



Händetrockner Modell FABIAN

- Material: Edelstahl
- Trocknet die Hände in 10 - 15 Sekunden
- Berührungslose Bedienung (Infrarot-Sensor)
- Luftgeschwindigkeit: 30 m/s
- Luftdüse um 360° drehbar
- Gehäuse extrem stabil (Vandalismussicher)

Modell	Bestell Nr.	GTIN	Preis
FABIAN	298-1012	4017337298174	190,00 €
 230 V - 50 Hz - 2,5 kW		 kg 6,4	
 B 270 x T 200 x H 240 mm			



FABIAN





SARMA

High-Speed Händetrockner

Modell SARMA

- Material: Kunststoff
- Berührungslose Bedienung
- Trocknet die Hände in 5 - 10 Sekunden
- Luftgeschwindigkeit: 110 m/s
- Trocknet wahlweise mit Warm- oder Kaltluft
- Prozessorgesteuert, mit LED-Display und Beleuchtung
- Hygienefilter, filtert bis zu 99 % der Keime aus dem Luftstrom

Modell	Bestell Nr.	GTIN	Preis
SARMA	298-1015	4017337298129	790,00 €
230 V - 50 Hz - 1,4 kW			10,4
B 300 x T 250 x H 680 mm			



SIROCCO GSX 1800

Händetrockner

Modell SIROCCO GSX 1800

- Material: (Gehäuse) schweres Aluminium (gegen mutwillige Zerstörung)
- Berührungslose Bedienung (Infrarot-Sensor)
- Ideal für Gaststätten, Hotels, Industrie, Sportanlagen
- Preiswert, robust und langlebig

Modell	Bestell Nr.	GTIN	Preis
SIROCCO GSX 1800	298-1000	4017337298105	128,00 €
230 V - 50 Hz - 1,5 kW			4,2
B 240 x T 208 x H 268 mm			



JEREMY

Haartrockner

Modell JEREMY

- Material: Kunststoff
- 2 Temperatur- / Lüftungsstufen
- Ein- / Ausschalter
- Bedienung durch Schiebeknopf
- Wandhalterung
- Luftgeschwindigkeit: 14 m/s

Modell	Bestell Nr.	GTIN	Preis
JEREMY	298-2010	4017337298198	37,00 €
230 V - 50 Hz - 1,2 kW			0,8
B 97 x T 158 x H 206 mm			



JOSHUA

Haartrockner

Modell JOSHUA

- Material: Kunststoff
- 2 Temperatur- / Lüftungsstufen
- Ein- / Ausschalter
- Bedienung durch Schiebeknopf
- Wandhalterung
- Luftgeschwindigkeit: 14 m/s
- Steckdose für Rasierer

Modell	Bestell Nr.	GTIN	Preis
JOSHUA	298-2005	4017337298181	57,25 €
230 V - 50 Hz - 1,2 kW			1,5
B 180 x T 91 x H 210 mm			





Handwaschbecken mit Kniebedienung

Modell ROKIA

- Material: Edelstahl
- Beweglicher Hahn
- Mit Rückschlagventil
- Mischventil
- Aufkantung für Wandmontage
- Anschluss an die Wasserleitung - 1/2"
- Siphon im Lieferumfang enthalten

Modell	Bestell Nr.	GTIN	Preis
ROKIA	353-1000	4017337353309	160,00 €

 B 375 x T 310 x H 190 mm	 4 kg
--	--



ROKIA





Handwaschbecken mit Kniebedienung

Modell Justin

- Material: Edelstahl
- Beweglicher Hahn
- Mit Rückschlagventil
- Siphon im Lieferumfang erhalten
- Becken: Edelstahl 304 mit einer Materialdicke von 0,8 mm

Modell	Bestell Nr.	GTIN	Preis
JUSTIN	353-1007	4017337062478	213,00 €

 B 400 x T 400 x H 240 mm	 5,2/5,8 kg
--	--



JUSTIN





Handwaschbecken mit Kniebedienung

Modell KEVIN

- Material: Edelstahl
- Beweglicher Hahn
- Mit Rückschlagventil
- Mischventil
- Spritzschutz
- Inkl. Seifenspender
- Anschluss an die Wasserleitung - 1/2"
- Siphon im Lieferumfang enthalten

Modell	Bestell Nr.	GTIN	Preis
KEVIN	353-1005	4017337353316	233,00 €

 B 400 x T 340 x H 595 mm	 8 kg
--	--



KEVIN





TEXEL



Handwasch- / Ausgussbecken

Modell *TEXEL*

- Material : Edelstahl
- Runde Edelstahlspüle ø 350 x T 160 mm
- Anschluß ½ Zoll
- Mit Fußventil

Modell	Bestell Nr.	GTIN	Preis
TEXEL	458-1070	4017337048748	400,00 €

B 400 x T 400 x H 910 mm	11,5 kg
--------------------------	---------



DANIEL



Autonomes Handwaschbecken

Modell *DANIEL*

- Material: Edelstahl
- Kein Festwasseranschluss nötig!
- Mit 2 Wasservorratsbehältern (15 L Frischwasser- und 15 L Abwasserbehälter)
- Einfache Betätigung durch Fußpumpe
- Inkl. Handtuchspender, Seifenspender und Müllbehälter
- Fahrbar (zwei Rollen rückseitig)

Modell	Bestell Nr.	GTIN	Preis
DANIEL	471-1000	4017337054800	1.250,00 €

B 400 x T 500 x H 1290 mm	17/20 kg
---------------------------	----------



HANNA



Handwasch- / Ausgussbecken

Modell *HANNA*

- Material : Edelstahl
- Mit Mischarmatur und Siphon
- Aufkantung 45 mm
- Abstellrost
- Anschluß ½ Zoll

Modell	Bestell Nr.	GTIN	Preis
HANNA	156-4000	4017337156016	452,00 €

B 500 x T 600 x H 850 mm	20 kg
--------------------------	-------

Abm. Becken oben: B 330 x T 230 x H 120 mm
Abm. Becken unten: B 400 x T 400 x H 250 mm

Handwasch- / Ausgussbecken

Modell MONA

- Material : Edelstahl
- Mit Mischarmatur und Siphon
- Aufkantung 45 mm
- Abstellrost
- Anschluß ½ Zoll

Modell	Bestell Nr.	GTIN	Preis
MONA	156-4005	4017337156023	487,00 €
 B 500 x T 700 x H 850 mm		 21	
 Abm. Becken oben: B 330 x T 230 x H 120 mm			
 Abm. Becken unten: B 400 x T 400 x H 250 mm			



MONA



ARMATUREN



Bei uns finden Sie die **richtige** Armatur, mit dem richtigen Handling für Ihre **Bedürfnisse**.

Von Armatur mit Fußpedal bis zur hängenden Brause mit Deckenbefestigung, bei **uns** werden Sie **fündig**.



NICOLE



Armatur mit Fußpedal - Kaltwasser Set Modell NICOLE

- Schwenkarmatur mit Fußpedal
- Hochdruck geeignet (0,5 - 7 Bar), Wasseranschluss 1/2 "
- 12 L/Min - 3 BAR
- Tischbohrung Ø 21,5 mm
- Anschlussschlauch Fußpedal: 900mm
- Anschlussschlauch Schwenkarmatur: 1300 mm
- Fußpedal mit Befestigungsschrauben
- Ausladung: 300 mm / Standhöhe 250 mm

Modell	Bestell Nr.	GTIN	Preis
NICOLE	457-1020	4017337045877	165,00 €

Fußpedal: B 72 x T 235 x H 85 mm
Armatur: B 35 x T 300 x H 250 mm

1,51



THEA



Armatur mit Fußpedal - Kalt- / Warmwasser Set Modell THEA

- Schwenkarmatur mit Kalt- / Warmwasser Fußpedal
- Hochdruck geeignet (0,5 - 7 Bar), Wasseranschluss 1/2 "
- 12 L/Min - 3 BAR
- Tischbohrung Ø 21,5 mm
- Anschlussschlauch Fußpedal: 900mm
- Anschlussschlauch Schwenkarmatur: 1300 mm
- Fußpedale mit Befestigungsschrauben
- Ausladung: 300 mm / Standhöhe 250 mm

Modell	Bestell Nr.	GTIN	Preis
THEA	457-1025	4017337045884	225,00 €

Fußpedal: B 108 x T 235 x H 85 mm
Armatur: B 35 x T 300 x H 250 mm

1,15



PAULA



Einlochbrause mit Dual Jet Shower Modell PAULA

- Federbrause mit 1-Hebel Standarmatur
- Federbrause: 430 mm
- Hochdruck geeignet, Wasseranschlüsse 3/8 "
- Hochwertiges Keramikventil

Modell	Bestell Nr.	GTIN	Preis
PAULA	457-1030	4017337049134	305,00 €

B 50 x H 440 x T 240 mm

3,14



ROSA (2M)



Hängende Brause mit Deckenbefestigung Modell ROSA

- Einhebelbrause mit Aufhängung
- Hochdruckgeeignet, Wasseranschluss 1/2 "
- 13/14 L/Min - 3 BAR
- Zulaufschlauch: 2000 mm
- Wand-Befestigung: 1000 mm
- Flexible Federaufhängung

Modell	Bestell Nr.	GTIN	Preis
ROSA (2M)	457-1035	4017337049141	135,00 €
ROSA (3M)	457-1040	4017337052417	145,00 €



ROSA (2M) L 2000 mm
ROSA (3M) L 3000 mm

1,73

Einloch-Thekenarmatur

Modell MANU

- 2-Hebel Standarmatur für Hochdruck, Wasseranschluss 1/2 "
- Tischbohrung Ø 27mm
- Hochwertige Keramik Ventile
- Kurze Betätigungshebel
- Ausladung 230 mm / Standhöhe 310 mm

Modell	Bestell Nr.	GTIN	Preis
MANU	457-1000	4017337045839	75,00 €
 B 180 x T 310 x H 280 mm			 1,15 kg





MANU



Einloch-Mischbatterie mit herausziehbarer Armatur

Modell SILKE

- 1-Hebel Standarmatur für Hochdruck, Wasseranschluss 3/8"
- 14 L/Min - 3 BAR
- Tischbohrung Ø 32 mm
- Hochwertige Keramik Ventile
- Ausziehbare Spülbrause
- Mit 2 Funktionen Brause
- Ausziehbar bis max. 1 Meter
- Ausladung 230 mm / Standhöhe 190 mm

Modell	Bestell Nr.	GTIN	Preis
SILKE	457-1005	4017337045846	145,00 €
 B 50 x T 190 x H 190 mm			 1,93 kg



SILKE



Wasserhähne mit Sensor

Modell NEPTUN und POSEIDON

- Mit Infrarotsensor
- **Neptun:** Batteriebetrieben (Empfohlene Verwendung von Lithiumbatterien, Batterien nicht im Lieferumfang enthalten)
- **Poseidon:** 230 V
- Mit Schwenkarm und extra hohem Auslauf (200 mm)
- Fließzeit: 7,5 Sek.
- Sicheres Abschalten nach 5 min Dauerbetrieb
- Automatischer Reinigungsdurchlauf alle 24 Stunden nach letzten Gebrauch
- Seitlicher Hebel



NEPTUN

POSEIDON

Modell	Bestell Nr.	GTIN	Preis
NEPTUN	457-1050	4017337055159	470,00 €
POSEIDON	457-1055	4017337055166	500,00 €

NEPTUN	POSEIDON
 2,1 kg	2,0 kg
 4 x 1,5 V (AA)	 230 V - 50 Hz - 0,06 kWh





SABINA

Einloch-Vorspülbrause Modell SABINA

- Einhebel Federbrause
- Hochdruck geeignet, Wasseranschluss 1/2 "
- 12 L/Min - 3 BAR
- Tischbohrung Ø 27mm
- Inkl. Wandhalterung

Modell	Bestell Nr.	GTIN	Preis
SABINA	457-1010	4017337045853	250,00 €
B 140 x T 1030 x H 480 mm			kg 4,9



TANJA

Einloch-Vorspülbrause mit Armatur Modell TANJA

- Einhebel Federbrause
- Hochdruck geeignet, Wasseranschluss 1/2 "
- 12 L/Min - 3 BAR
- S-Form Schwenkauslauf
- Tischbohrung Ø 27mm
- Inkl. Wandhalterung

Modell	Bestell Nr.	GTIN	Preis
TANJA	457-1015	4017337045860	295,00 €
B 140 x T 1030 x H 480 mm			kg 4,9



AUTO-DEF

Automatische Vorspülbrause Modell AUTO-DEF

- Material: Verchromtes Messing + Edelstahl / Kunststoff
- Inkl. Wandhalterung
- Max. Druck: 5 bar
- Durchfluss: 15 L/min
- Wasseranschluss: G3/4"

Modell	Bestell Nr.	GTIN	Preis
AUTO DEF	482-1000	4017337057832	470,00 €
B 390 x T 1070 mm			kg 3,8



AUTO-DECEF1/4-PM

Automatische Vorspülbrause Modell AUTO-DECEF1/4-PM

- Material: Verchromtes Messing + Edelstahl / Kunststoff
- Inkl. Wandhalterung
- Max. Druck: 5 bar
- Durchfluss: 15 L/min
- Wasseranschluss: G1/2"

Modell	Bestell Nr.	GTIN	Preis
AUTO DECEF1/4-PM	482-1005	4017337057849	560,00 €
B 390 x T 1120 mm			kg 4,8



Automatische Vorspülbrause mit Hahn Modell AUTO-DCC1/4-PM

- Material: Verchromtes Messing + Edelstahl / Kunststoff
- Inkl. Wandhalterung
- Max. Druck: 5 bar
- Durchfluss: 15 L/min
- Wasseranschluss: G1/2" mit Hahn

Modell	Bestell Nr.	GTIN	Preis
AUTO DCC1/4-PM	482-1010	4017337057856	650,00 €
 B 390 x T 1120 mm			5,45



AUTO-DECEF1/4-PM





Schlauchhaspel mit Schlauch und Pistole Modell SH10 und SH15

- Material : Haspel: Edelstahl , Schlauch: Gummi
- Pistole: Gummi und Messing
- Maximaler Betriebsdruck: 6 bar
- Schlauchlänge **SH10**: 10 m
- Schlauchlänge **SH15**: 15 m



Der **Automatik-Schlauchaufroller** mit Rückholfeder, für den Einsatz konzipiert, wo die Verwendung von Heiß- und Kaltwasser vorgesehen ist. Der Schlauchaufroller wickelt den Schlauch bei Überschuss **automatisch** auf.

Modell	Bestell Nr.	GTIN	Preis
SH10	482-1015	4017337059270	1.455,00 €
SH15	482-1020	4017337059287	1.535,00 €

 B 700 x T 445 x H 180 mm	 °C -20/+20
--	--





SONJA

MERIT



Desinfektionsspender weiß mit Sensor

Modell *SONJA* und *MERRIT*

- Material: Kunststoff
- Sichtfenster für Füllstand
- Aufklappbar für leichtes Befüllen
- 4 x AA Batterie (nicht im Lieferumfang enthalten)
- Tropfpumpenmechanismus
- No-touch sensor System
- 3 Sekundenintervalle
- *MERRIT* für Flüssigdesinfektion
- *SONJA* für Gel und Seife

Modell	Bestell Nr.	GTIN	Preis
MERRIT	298-2100	4017337054619	42,50 €
SONJA	298-2105	4017337055265	42,50 €

SONJA	MERIT
0,7 / 1,5	0,7 / 1,5
B 140 x T 110 x H 235 mm	B 140 x T 105 x H 235 mm



700-6705 + 298-2100



Standfüße für Merrit und Sonja

- Material: 700-6705 Edelstahl / 298-2110 Eelstahl und Kunststoff
- 700-6705 :Edelstahlfuß mit Vorbohrungen für den Merrit und / oder Sonja Desinfektionsspender , für aussen geeignet
- 298-2110 besteht aus Edelstahlstange auf runder Stahlplatte und einem Kunststoff Tischgestell, für innen geeignet



Mit und ohne Standfuß verwendbar

298-2110 + 298-2100

Modell	Bestell Nr.	GTIN	Preis
EDELSTAHLFUß	700-6705	4017337055302	273,00 €
3 IN 1 STAND	298-2110	4017337055340	70,25 €

EDELSTAHLFUß	3 IN 1 STAND
4 / 5	2,9 / 3,6
B 98 x T 185 x H 1320 mm	B 1186 x T 275 mm







Desinfektionsspender

Modell DIANA und ANTONIA

- Material: Edelstahl
- Batterie (4 x AA) betrieben (nicht im Lieferumfang enthalten)
- Zur Wandbefestigung (Schrauben)
- Einfaches Nachfüllen
- Abschließbar
- Sichtfenster mit Füllstandsanzeige
- **DIANA:** Edelstahl
- **ANTONIA:** weiß
- Für Gel und Flüssigdesinfektion

Modell	Bestell Nr.	GTIN	Preis
DIANA	471-2000	4017337054817	350,00 €
ANTONIA	471-2005	4017337054824	340,00 €

 B 180 x T 110 x H 520 mm	 kg 4,7 / 5
 12 V	 Ltr 0,8





Desinfektionsspender

Modell HELENA und MELINA

- Material: Edelstahl
- Batterie (4 x AA) betrieben (nicht im Lieferumfang enthalten)
- Einfaches Nachfüllen
- Abschließbar
- Sichtfenster mit Füllstandsanzeige
- Zur Wandbefestigung (Kleben)
- **HELENA:** Edelstahl
- **MELINA:** Weiß
- Für Gel und Flüssigdesinfektion

Modell	Bestell Nr.	GTIN	Preis
HELENA	471-2100	4017337054831	365,00 €
MELINA	471-2105	4017337054848	360,00 €

 B 180 x T 160 x H 600 mm	 kg 4,7 / 5
 12 V	 Ltr 0,8





Desinfektionsspender - Standmodell

Modell VALERIE und JOSY

- Material: Edelstahl
- Batterie (4 x AA) betrieben (nicht im Lieferumfang enthalten)
- Standspender
- Einfaches Nachfüllen
- Abschließbar
- Sichtfenster mit Füllstandsanzeige
- **VALERIE:** Edelstahl
- **JOSY:** Weiß
- Für Gel und Flüssigdesinfektion

Modell	Bestell Nr.	GTIN	Preis
VALERIE	471-2200	4017337054855	575,00 €
JOSY	471-2205	4017337054862	490,00 €

 B 305 x T 305 x H 1300 mm	 kg 9,5 / 10
---	---





CAROLIN

CARLOTTA



Desinfektionsmittelpender - fahrbar

Modell CAROLIN unnd CARLOTTA

- Material: Edelstahl
- Batterie (4 x AA) betrieben (nicht im Lieferumfang enthalten)
- Standspender mit Rollen (fahrbar)
- Kapazität 800 ml
- CAROLIN: Edelstahl
- CARLOTTA: Weiß
- Für Gel und Flüssigdesinfektion

Modell	Bestell Nr.	GTIN	Preis
CAROLIN	471-2300	4017337054879	920,00 €
CARLOTTA	471-2305	4017337054886	760,00 €

B 220 x T 280 x H 1300 mm

kg 13 / 15



CAROLINA



Desinfektionsmittelpender

Modell CAROLINA

- Material: Edelstahl
- Armhebelspender mit 1 L Fassungsvermögen
- Batterie (4 x AA) betrieben (nicht im Lieferumfang enthalten)
- Wandbefestigung
- Einfaches Befüllen
- Kapazität 1000 ml

Modell	Bestell Nr.	GTIN	Preis
CAROLINA	700-6750	4017337055272	149,00 €

B 98 x T 185 x H 320 mm

kg 1,6 / 1,8



NR. 7



Deso LBM Desinfektions-Reiniger

Modell NR.7

- Reinigt kraftvoll und desinfiziert alle feucht abwaschbaren Oberflächen in Gewerbetüchen und Metzgerei in einem Arbeitsgang.
- Bei einer Dosierung von nur 1% (Standard-Dosierung) ist Deso LBM wirksam gegen alle küchenspezifischen Bakterien wie Salmonellen, Staphylokokken, E.-Coli sowie HIV- und HBV-Viren, Pilze und Hefen.
- Erfüllt alle Voraussetzungen für die regelmäßige vorgeschriebene Desinfektions-Reinigung in der Gewerbetüchen.
- Nach den Richtlinien der VAH (DGHM) und DVG klinisch getestet, und durch Gutachten zertifiziert.
- **Nur für den Verkauf in Deutschland**

i Verwenden Sie Biozide sicher!
Lesen Sie immer das Etikett und Produktinformationen vor Gebrauch!

Modell	Bestell Nr.	GTIN	Preis	Ltr
NR. 7	470-1000	4017337055050	60,00 €	5

Deso LBM Desinfektions-Reiniger

Modell NR.7 1,0L

- Reinigt kraftvoll und desinfiziert alle feucht abwaschbaren Oberflächen in Gewerbeküchen und Metzgerei in einem Arbeitsgang.
- Bei einer Dosierung von nur 1% (Standard-Dosierung) ist Deso LBM wirksam gegen alle küchenspezifischen Bakterien wie Salmonellen, Staphylokokken, E.-Coli sowie HIV- und HBV-Viren, Pilze und Hefen.
- Erfüllt alle Voraussetzungen für die regelmäßige vorgeschriebene Desinfektions-Reinigung in der Gewerbeküche.
- Nach den Richtlinien der VAH (DGHM) und DVG klinisch getestet und durch Gutachten zertifiziert.
- Mit praktische Dosierkappe
- **Nur für den Verkauf in Deutschland**

i Verwenden Sie Biozide sicher!
Lesen Sie immer das Etikett und Produktinformationen vor Gebrauch!

Modell	Bestell Nr.	GTIN	Preis	
NR. 7 1,0L	470-1005	017337 055067	16,00 €	Ltr 1



NR. 7 1,0L



DesoFekt Express 60 Sekunden Spray-Desinfektion

Modell NR.11

- Wirkt innerhalb von 60 Sekunden gegen Viren, Pilze und Bakterien
- Sprüh-Desinfektion für Bereiche mit hohen Hygiene-Anforderungen wie Gewerbeküchen, Sonnenstudios, Saunen, Kunden- und Gäste-WC's
- Nach den Richtlinien der VAH (DGHM) klinisch getestet und durch Gutachten zertifiziert
- Nachgewiesene Wirkung gegen küchenspezifische Bakterien und hygiene-relevante Keime wie E. Coli, Legionella pneumophila, Staphylococcus aureus, Staphylococcus faecalis und Salmonellen
- Auch gegen Schimmelpilze in Feuchträumen wirkt DesoFekt Express
- Besonders empfehlenswert für Acrylglas (Plexiglas)!
- **Nur für den Verkauf in Deutschland**

i Verwenden Sie Biozide sicher!
Lesen Sie immer das Etikett und Produktinformationen vor Gebrauch!

Modell	Bestell Nr.	GTIN	Preis	
NR. 11	470-1003	4017337055210	60,00 €	Ltr 5



NR. 11



DesoFekt Express 60 Sekunden Spray-Desinfektion

Modell NR.11 0,5L

- Wirkt innerhalb von 60 Sekunden gegen Viren, Pilze und Bakterien
- Sprüh-Desinfektion für Bereiche mit hohen Hygiene-Anforderungen wie Gewerbeküchen, Sonnenstudios, Saunen, Kunden- und Gäste-WC's
- Nach den Richtlinien der VAH (DGHM) klinisch getestet und durch Gutachten zertifiziert
- Nachgewiesene Wirkung gegen küchenspezifische Bakterien und hygiene-relevante Keime wie E. Coli, Legionella pneumophila, Staphylococcus aureus, Staphylococcus faecalis und Salmonellen
- Auch gegen Schimmelpilze in Feuchträumen wirkt DesoFekt Express
- Besonders empfehlenswert für Acrylglas (Plexiglas)!
- **Nur für den Verkauf in Deutschland**

i Verwenden Sie Biozide sicher!
Lesen Sie immer das Etikett und Produktinformationen vor Gebrauch!

Modell	Bestell Nr.	GTIN	Preis	
NR. 11 1,0L	470-1007	4017337054633	18,00 €	Ltr 0,5



NR. 11 0,5L





NR. 8



Desinfizierender Handreiniger

Modell NR.8

- Desinfizierender Handreiniger
- Reinigt und desinfiziert die Hände schonend und mild
- Verleiht ihren Händen einen frischen Duft und ist wirksam gegen behüllte
- Viren (u.a. Corona), Bakterien und Pilze
- Nach den Richtlinien der DGHM klinisch geprüft
- Wirksamkeit gutachterlich zertifiziert
- Ideal für alle lebensmittelverarbeitende Betriebe, Molkereien, Schlachtereien, Großküchen und sämtliche Betriebe im Bereich Gastronomie
- 3 ml Handreiniger in die Hände geben und 30 Sekunden lang verteilen. Anschließend mit Wasser abwaschen
- 1 Palette - 108 Stück
- **Nur für den Verkauf in Deutschland**



Verwenden Sie Biozide sicher!

Lesen Sie immer das Etikett und Produktinformationen vor Gebrauch!

Modell	Bestell Nr.	GTIN	Preis	
NR. 8	470-2000	4017337055074	107,00 €	Ltr 5



NR. 8 1,0L



Desinfizierender Handreiniger

Modell NR.8 1,0L

- Desinfizierender Handreiniger
- Reinigt und desinfiziert die Hände schonend und mild
- Verleiht ihren Händen einen frischen Duft und ist wirksam gegen behüllte
- Viren (u.a. Corona), Bakterien und Pilze
- Nach den Richtlinien der DGHM klinisch geprüft
- Wirksamkeit gutachterlich zertifiziert
- Ideal für alle lebensmittelverarbeitende Betriebe, Molkereien, Schlachtereien, Großküchen und sämtliche Betriebe im Bereich Gastronomie
- 3 ml Handreiniger in die Hände geben und 30 Sekunden lang verteilen. Anschließend mit Wasser abwaschen
- 1 Palette - 108 Stück
- **Nur für den Verkauf in Deutschland**



Verwenden Sie Biozide sicher!

Lesen Sie immer das Etikett und Produktinformationen vor Gebrauch!

Modell	Bestell Nr.	GTIN	Preis	
NR. 8 1,0L	470-2005	4017337055081	27,00 €	Ltr 1





Hygieneschutzwand

Modell 1000 mm und 1200 mm

- Material Füße Edelstahl
- Material Schutzwand Kunststoff
- Materialstärke Schutzwand 4 mm
- auf Wunsch mit Durchreiche



Modell	Bestell Nr.	GTIN	Preis
1000 mm	700-4900	4017337057399	216,00 €
1200 mm	700-4910	4017337057405	238,00 €

1000 mm	1200 mm
3	3,5
B 1000 x H 850 x T 2 mm	B 1200 x H 850 x T 4 mm



Edelstahl - Handschuhspender

Modell LAZARO

- Edelstahlhandschuhspender
- Für 3 Boxen
- Seitliche Stanzungen für Größen S, M und L



Modell	Bestell Nr.	GTIN	Preis
LAZARO	700-6100	4017337054589	69,00 €

1	0,5
B 255 x T 95 x H 390 mm	



LAZARO



Müllsackhalter
Modell MSH 100

- Vierseitige Edelstahlverkleidung mit pedalbetätigtem Edelstahldeckel
- Die klappbare Frontöffnung mit Verriegelungssystem ermöglicht die vollständige Entnahme von 100- bis 130 Liter-Beuteln.
- Die Frontplatte öffnet sich zur einfachen Reinigung auf 90 Grad.



MSH 100

Modell	Bestell Nr.	GTIN	Preis
MSH 100	399-2085	4017337057986	287,00 €
B 370 x T 560 x H 890 mm			13,04 / 14,9



Edelstahlmülleimer mit Hydraulikdämpfer
Modell APOLLO, JUPITER und MARS

- Material: (Mülleimer und Hygieneaufsatz) Edelstahl 18/10
- Hygieneaufsatz zum Anschrauben optional bestellbar

Modell	Bestell Nr.	GTIN	Preis
APOLLO (60 L)	700-4800	4017337054428	688,00 €
JUPITER (90 L)	700-4805	4017337054435	791,00 €
MARS (120 L)	700-4810	4017337054442	845,00 €

	APOLLO	JUPITER	MARS
	B 400 x H 370 x T 765 mm	B 400 x H 370 x T 905 mm	B 475 x H 420 x T 905 mm
Aufsatz	B 400 x H 340 x T 164 mm	B 400 x H 340 x T 164 mm	B 475 x H 340 x T 164 mm
	ca. 13,5 kg	ca. 19 kg	ca. 22 kg
Aufsatz	ca. 3 kg	ca. 3,5 kg	ca. 3,5 kg



HYGIENAUFSATZ



MIT HYGIENAUFSATZ

Modell	Bestell Nr.	GTIN	Preis
Hygieneaufsatz für APOLLO und JUPITER	700-4806	4017337054787	121,00 €
Hygieneaufsatz für MARS	700-4811	4017337054794	121,00 €





Mülleimer mit Pedal und softclose Deckel Modell MPS 50 und MPS 95

- Mülleimer aus AISI304 Edelstahl
- Mit Pedal zum Öffnen des Softclosedeckel per Fuß
- Mobiler Einsatz durch 2 Räder und Haltegriff
- Diesen Mülleimer gibt es in 2 Größen mit 50 und 95 Liter Kapazität



MPS 95



Modell	Bestell Nr.	GTIN	Preis
MPS 50	471-1500	4017337059379	260,00 €
MPS 95	471-1505	4017337059386	320,00 €

MPS 50		MPS 95	
7 / 9	50	9 / 11	95
B 396 x T 524 x H 589 mm		B 465 x T 590 x H 670 mm	

Abfallbehälter auf Rädern mit Pedal zum Öffnen Modell ME 50 und ME 105

- Edelstahl-Abfallbehälter auf Rädern mit Pedal zum Öffnen des Deckels
- Abnehmbare Deckel, zwei feste Rollen
- Material Edelstahl 201
- Deckel + Behälter haben eine Edelstahldicke von 0,8 mm
- Räderdurchmesser: 75 mm
- Mobiler Einsatz durch 2 Räder und Haltegriff



ME 105



Modell	Bestell Nr.	GTIN	Preis
ME 50	399-2070	4017337057955	208,00 €
ME 105	399-2075	4017337057962	255,00 €

ME 50		ME 105	
6,9 / 8,1	50	9,7 / 10,5	105
Ø 350 x 600 mm		Ø 450 x 700 mm	

Abfallbehälter auf Rädern ohne Pedal Modell ME 90

- Edelstahl-Abfallbehälter auf Rädern ohne Pedal.
- Abnehmbare Deckel
- Material: Edelstahl 201
- Deckel + Behälter haben eine Edelstahldicke von 0,8mm
- 4 Räder mit eine Durchmesser von 75mm
- Inklusive Seitengriffen



ME 90



Modell	Bestell Nr.	GTIN	Preis
ME 90	399-2080	4017337057979	235,00 €

Ø 450 x 700 mm	8 / 9
----------------	-------



REMCO

Abfallsammler / Standascher Modell REMCO

- Material: Edelstahl
- Herausnehmbarer Aschereinsatz
- Herausnehmbarer verzinkter Innenbehälter
- Einwurföffnung mit Kunststoffflappe

Modell	Bestell Nr.	GTIN	Preis
REMCO	282-3025	4017337282074	87,25 €
Ø 300 x H 620 mm		Ltr 18	kg 4,3



AF 202 AB

Abfallsammler / Standascher Modell AF 202 AB

- Material: beschichteter Stahl
- Farbe: schwarz
- Herausnehmbarer Aschereinsatz
- Herausnehmbarer verzinkter Innenbehälter

Modell	Bestell Nr.	GTIN	Preis
AF 202 AB	399-1003	4017337399031	121,00 €
Ø 300 x H 720 mm		Ltr 20	kg 6



AF 202 AS

Abfallsammler / Standascher Modell AF 202 AS



- Material: Edelstahl
- Herausnehmbarer Aschereinsatz
- Herausnehmbarer verzinkter Innenbehälter
- Farbe: Edelstahl

Modell	Bestell Nr.	GTIN	Preis
AF 202 AS	399-1004	4017337399048	134,00 €
Ø 300 x H 720 mm		Ltr 20	kg 6

Abfalleimer mit Push-Deckel

Modell AD 253

- Material: Edelstahl
- Herausnehmbarer verzinkter Innenbehälter

Modell	Bestell Nr.	GTIN	Preis
AD 253	399-1024	4017337399246	139,00 €
 Ø 350 x H 750 mm		 Ltr 35	 kg 6





AD 253



Standascher

Modell RANA

- Material: (Kopf und Innenbehälter) Edelstahl, (Korpus) Stahl
- Innenbehälter herausnehmbar
- Abschließbar
- Farbe: schwarz (pulverbeschichtet)

Modell	Bestell Nr.	GTIN	Preis
RANA	399-2060	4017337399468	140,00 €
 Ø 290 x H 1000 mm			 kg 5,5



RANA





2 Rad Müllgroßbehälter Modell MGB 80

- Müllgroßbehälter mit scharnierendem Flachdeckel gemäß EN 840
- In verschiedenen Farben erhältlich: grau, blau, grün, braun, rot und gelb



MGB 80 G

MGB 80 BL

MGB 80 GR

MGB 80 GE

MGB 80 RO

MGB 80 BR

Modell	Bestell Nr.	GTIN	Preis
MGB 80 G grau	174-2000	4017337056033	85,00 €
MGB 80 BL blau	174-2005	4017337056040	85,00 €
MGB 80 GR grün	174-2010	4017337056057	85,00 €
MGB 80 GE gelb	174-2015	4017337056064	85,00 €
MGB 80 RO rot	174-2020	4017337056071	85,00 €
MGB 80 BR braun	174-2025	4017337056088	85,00 €



B 450 x T 515 x H 930 mm	Ltr 80	kg 9,2
--------------------------	--------	--------



2 Rad Müllgroßbehälter Modell MGB 120

- Müllgroßbehälter mit scharnierendem Flachdeckel gemäß EN 840
- In verschiedenen Farben erhältlich: grau, blau, grün, braun, rot und gelb



MGB 120 G

MGB 120 BL

MGB 120 GR

MGB 120 GE

MGB 120 RO

MGB 120 BR

Modell	Bestell Nr.	GTIN	Preis
MGB 120 G grau	174-2100	4017337056095	85,00 €
MGB 120 BL blau	174-2105	4017337056101	85,00 €
MGB 120 GR grün	174-2110	4017337056118	85,00 €
MGB 120 GE gelb	174-2115	4017337056125	85,00 €
MGB 120 RO rot	174-2120	4017337056132	85,00 €
MGB 120 BR braun	174-2125	4017337056149	85,00 €



B 505 x T 555 x H 1005 mm	Ltr 120	kg 9,9
---------------------------	---------	--------



2 Rad Müllgroßbehälter Modell MGB 240

- Müllgroßbehälter mit scharnierendem Flachdeckel gemäß EN 840
- In verschiedenen Farben erhältlich: grau, blau, grün, braun, rot und gelb



MGB 240 G

MGB 240 BL

MGB 240 GR

MGB 240 GE

MGB 240 RO

MGB 240 BR

Modell	Bestell Nr.	GTIN	Preis
MGB 240 G grau	174-2200	4017337056095	105,00 €
MGB 240 BL blau	174-2205	4017337056101	105,00 €
MGB 240 GR grün	174-2210	4017337056118	105,00 €
MGB 240 GE gelb	174-2215	4017337056125	105,00 €
MGB 240 RO rot	174-2220	4017337056132	105,00 €
MGB 240 BR braun	174-2225	4017337056149	105,00 €



B 505 x T 555 x H 1005 mm	Ltr 120	kg 9,9
---------------------------	---------	--------

2 Rad Müllgroßbehälter Modell MGB 340

- Müllgroßbehälter mit scharnierendem Flachdeckel gemäß EN 840
- In verschiedenen Farben erhältlich: grau, blau, grün, braun, rot und gelb



MGB 340 G

MGB 340 BL

MGB 340 GR

MGB 340 GE

MGB 340 RO

MGB 340 BR

Modell	Bestell Nr.	GTIN	Preis
MGB 340 G grau	174-2300	4017337056217	170,00 €
MGB 340 BL blau	174-2305	4017337056224	170,00 €
MGB 340 GR grün	174-2310	4017337056231	170,00 €
MGB 340 GE gelb	174-2315	4017337056248	170,00 €
MGB 340 RO rot	174-2320	4017337056255	170,00 €
MGB 340 BR braun	174-2325	4017337057825	170,00 €



B 665 x T 880 x H 1115 mm	Ltr 340	kg 17
---------------------------	---------	-------

REGALWAGEN, TABLETTWAGEN UND TRANSPORTWAGEN

LIAM DUO
(Art.-Nr.: 350-1005)

Speisen, Geschirr, Wäsche oder Reinigungsmittel.

In Gastronomie und Hotellerie gibt es täglich Dinge zu Transportieren. Wir unterstützen Sie in Ihrem Alltag mit den richtigen Hilfsmitteln und langlebigen Produkten.

Transportwagen / Servierwagen

Modell FELIX

- Material: Edelstahl
- Leichte Ausführung
- 4 Leichtlaufräder (2 mit Feststellbremse)
- Tragfähigkeit: ca. 50 kg, 2 Borde
- Einfache Montage
- Bordabstand: ca. 600 mm
- Lieferung: „Flat-Pack“-Karton



FELIX



Modell	Bestell Nr.	GTIN	Preis
FELIX	213-40011	4017337033904	125,00 €

B 860 x T 540 x H 940 mm	kg 10
--------------------------	-------

Servierwagen

Modell SW 2

- Material: Edelstahl Rostfrei 1.4301
- Flatpack
- Patentierte Bordbefestigung
- Tiefgezogener Profilrand
- Drehende Wandabweisräder
- Anzahl Borde: 2 Stück - Zuladung je Bord: 80 kg
- Maximale Zuladung Servierwagen: 120 kg
- Schalldämmung unter jedem Bord
- Bordmaß: 800 x 500 mm
- Höhe oberstes Bord: 824mm
- 4 verzinkte Rollen, 2 mit Totalfeststeller
- Raddurchmesser: 125 mm
- MADE IN GERMANY



SW 2



Modell	Bestell Nr.	GTIN	Preis
SW 2	487-2000	4017337059591	380,00 €

B 870 x T 575 x H 970 mm	kg 13
--------------------------	-------

Servierwagen

Modell SWK 2

- Material: Edelstahl Rostfrei 1.4301
- Flatpack
- Patentierte Bordbefestigung
- Tiefgezogener Profilrand
- Drehende Wandabweisräder
- Anzahl Borde: 2 Stück - Zuladung je Bord: 80 kg
- Maximale Zuladung Servierwagen: 120 kg
- Schalldämmung unter jedem Bord
- Bordmaß: 630 x 400 mm
- Verzinkte Rollen, 2 mit Totalfeststeller
- Höhe oberstes Bord - 824 mm
- Raddurchmesser: 125 mm
- MADE IN GERMANY



SWK 2



Modell	Bestell Nr.	GTIN	Preis
SWK 2	487-2007	4017337059652	355,00 €

B 700 x T 475 x H 970 mm	kg 11
--------------------------	-------



BASTIAN

Transportwagen / Servierwagen Modell BASTIAN

- Material Edelstahl
- Leichte Ausführung
- 3 Borde, gesamte Tragfähigkeit ca. 80 kg
- 4 Leichtlaufräder (2 mit Feststellbremse)
- Bordabstand: ca. 270 mm
- Lieferung im „Flat-Pack“-Karton, einfache Montage



Modell	Bestell Nr.	GTIN	Preis
BASTIAN	213-40001	4017337213986	140,00 €
 B 860 x T 540 x H 940 mm			 13



SW 3

Servierwagen Modell SW 3

- Material: Edelstahl Rostfrei 1.4301
- Flatpack
- Patentierte Bordbefestigung
- Tiefgezogener Profilrand
- Drehende Wandabweisräder
- Schalldämmung unter jedem Bord
- Bordmaß: 800 x 500 mm
- Anzahl Borde: 3 Stück - Zuladung je Bord: 80 kg
- Maximale Zuladung Servierwagen: 150 kg
- Höhe oberstes Bord: 824mm
- 4 Verzinkte Rollen, 2 mit Totalfeststeller
- Raddurchmesser: 125 mm
- MADE IN GERMANY



Modell	Bestell Nr.	GTIN	Preis
SW 3	487-2005	4017337059607	460,00 €
 B 870 x T 575 x H 970 mm			 16,5



SWK 3

Servierwagen Modell SWK 3

- Material: Edelstahl Rostfrei 1.4301
- Flatpack
- Patentierte Bordbefestigung
- Tiefgezogene Profilrand
- Drehende Wandabweisräder
- Schalldämmung unter jedem Boden
- 4 Verzinkte Rollen, 2 mit Totalfeststeller
- Bordmaß: 630 x 400 mm
- Anzahl Borde: 3 Stück - Zuladung je Bord: 80 kg
- Maximale Zuladung Servierwagen: 150 kg
- Höhe oberstes Bord - 824 mm
- Raddurchmesser: 125 mm
- MADE IN GERMANY



Modell	Bestell Nr.	GTIN	Preis
SWK 3	487-2007	4017337059652	355,00 €
 B 700 x T 475 x H 970 mm			 13

Transportwagen / Servierwagen

Modell DAVID

- Material: Edelstahl
- Leichte Ausführung
- 4 Leichtlaufräder (2 mit Feststellbremse)
- Tragfähigkeit: ca. 130 kg, 5 Borde
- Einfache Montage
- Bordabstand: ca. 255 mm
- Lieferung: „Flat-Pack“-Karton

Modell	Bestell Nr.	GTIN	Preis
DAVID	213-41001	4017337036158	240,00 €

 B 860 x T 540 x H 1540 mm	 20 kg
---	---



DAVID







Abfallsammelbehälter für Servierwagen

Modell AB 2

- Material: (Behälter Aufhängung) Edelstahl, (Behälter) Kunststoff
- 2 Behälter
- Praktische, stabile Aufhängung
- Ideale Erweiterung für Besteck- und Servierwagen

Modell	Bestell Nr.	GTIN	Preis
AB 2	213-4108	4017337036691	85,00 €

 Außen: B 430 x T 300 x H 450 mm	 2 x 8 Ltr	 3,8 kg
 Behälter: 2 x B 200 x T 270 x H 315 mm		



AB 2





Abräumwagen

Modell CHARLES

- Abräumwagen „heavy duty“ in 18/10 Edelstahl (AISI304) rundum aufgekantet (8,5 cm Aufkantung): hochwertiges Edelstahl mit hoher Traglast
- Materialstärke 1,2 mm
- 4 Räder, davon 2 gebremst
- Traglast bis 240 kg

Modell	Bestell Nr.	GTIN	Preis
CHARLES	452-1300	4017337057443	450,00 €

 B 630 x T 400 x H 980 mm	 20 / 22 kg
--	--



CHARLES







INES

Besteckwagen Modell INES

- Material: Edelstahl
- Schwere Ausführung
- Inkl. 2 Behälter für Besteck
- Ablage unten: B 570 x T 395 mm
- 4 Leichtlaufräder (2 mit Feststellbremse)
- Ablage für Teller, Tassen, Gläser, etc.

Modell	Bestell Nr.	GTIN	Preis
INES	213-4005	4017337213924	135,00 €
	B 630 x T 400 x H 980 mm		 11



ZENJA

Servierwagen Modell ZENJA

- Material: Kunststoff, Leichtmetall
- 3 Borde, Tragfähigkeit ca. 100 kg
- 4 Leichtlaufräder (2 mit Feststellbremse)
- Bordabstand: ca 300 mm
- Lieferung: „Flat-Pack“-Karton

Modell	Bestell Nr.	GTIN	Preis
ZENJA	213-3990	4017337214211	122,00 €
	Außen: B 845 x T 430 x H 950 mm		 11,5
	Borde: B 700 x T 430 mm		



ZOKA 2

Transportwagen / Servierwagen Modell ZOKA 1 und ZOKA 2

- Material: Kunststoff, Leichtmetall
- 3 Borde, Tragfähigkeit ca. 100 kg (ZOKA 1)
- 3 Borde, Tragfähigkeit ca. 150 kg (ZOKA 2)
- 4 Leichtlaufräder (2 mit Feststellbremse)



Modell	Bestell Nr.	GTIN	Preis
ZOKA 1	213-4115	4017337213962	180,00 €
ZOKA 2	213-4110	4017337213955	245,00 €
ZOKA 1		ZOKA 2	
 14,1	20,1		
	B 845 x T 430 x H 950 mm		B 1020 x T 500 x H 960 mm

Regalwagen für 1/1 GN-Behälter und Backbleche 600 x 400 mm

Modell LIAM

- Material: Chromnickelstahl
- Für max. 18 x 1/1 GN-Behälter oder Backbleche B 600 x T 400 mm
- Tablettschienen mit Anschlägen, Breite 15 mm
- Etagenabstand: 75 mm
- Tragfähigkeit: ca. 150 kg
- 4 Lenkrollen mit Gleitlager und Feststellbremse, Ø 100 mm
- Extra schwere Ausführung
- Lieferung im Karton (zerlegt, inkl. Werkzeug)

Modell	Bestell Nr.	GTIN	Preis
LIAM 1/1 GN	350-1000	4017337350001	254,00 €
LIAM 600 x 400	350-1010	4017337350018	275,00 €

LIAM 1/1 GN	LIAM 600 x 400
 22,1	23
 B 385 x T 555 x H 1735 mm	B 620 x T 420 x H 1735 mm



LIAM





Regalwagen für 1/1 GN-Behälter und Backbleche 600 x 400 mm

Modell LIAM DUO

- Material: Chromnickelstahl
- Für max. 36 x 1/1 GN-Behälter oder Backbleche B 600 x T 400 mm
- Tablettschienen mit Anschlägen, Breite 15 mm
- Etagenabstand: 75 mm
- Tragfähigkeit: ca. 300 kg
- 4 Lenkrollen mit Gleitlager und Feststellbremse, Ø 100 mm
- Extra schwere Ausführung
- Lieferung im Karton (zerlegt, inkl. Werkzeug)

Modell	Bestell Nr.	GTIN	Preis
LIAM DUO 1/1 GN	350-1005	4017337350049	502,00 €
LIAM DUO 600 x 400	350-1012	4017337350056	534,00 €

LIAM DUO 1/1 GN	LIAM DUO 600 x 400
 35	38
 B 750 x T 555 x H 1735 mm	B 880 x T 600 x H 1735 mm





LIAM DUO



Abdeckung für Regalwagen LIAM und LIAM DUO

- Material: PE-basierter Polymer INNOTEX®
- Transparent
- VPE 300

Modell	Bestell Nr.	GTIN	Preis
für LIAM	499-1000	4017337350049	390,00 €
für LIAM DUO	499-1001	4017337059300	405,00 €

Abdeckung für LIAM	Abdeckung für LIAM DUO
 0,03/0,05	0,03/0,05
 B 740 x T 205 + 205 x H 1800 mm	B 740 x T 355 + 355 x H 1800 mm



ABDECKUNG FÜR REGALWAGEN





BONO

Regalwagen Modell BONO

- Material: Edelstahl
- Für 18 x 2/1 GN
- 4 Leichtlaufräder (2 mit Feststellbremse)
- Tragfähigkeit: ca. 150 kg
- Distanz zwischen den Einschüben 75 mm

Modell	Bestell Nr.	GTIN	Preis
BONO	350-1003	4017337049301	286,00 €
B 590 x T 670 x H 1730 mm			25 kg



RW 1118

Regalwagen Modell RW 1118

- Standardausführung GN 1/1
- Behältergrößen - GN 1/1, 1/2, 2/8, 2/3, 1/3
- Material: Edelstahl Rostfrei 1.4301
- Verschweißt
- Verzinkte Rollen, 2 mit Totalfeststellern (125 mm Raddurchmesser)
- Auflagen: 18, Abstand: 73 mm
- Tragfähigkeit: 180 kg
- MADE IN GERMANY

Modell	Bestell Nr.	GTIN	Preis
RW 1118	487-1040	4017337059577	452,00 €
B 460 x T 613 x H 1645 mm			17 kg



RW 2118

Regalwagen Modell RW 2118

- Standardausführung GastroNorm 2/1
- Behältergrößen - GN 2/1, 1/1, 2/4
- Material: Edelstahl Rostfrei 1.4301
- Verschweißt
- Verzinkte Rollen, 2 mit Totalfeststellern (125 mm Raddurchmesser)
- Auflagen: 18, Abstand: 73 mm
- Tragfähigkeit: 180 kg
- MADE IN GERMANY



Modell	Bestell Nr.	GTIN	Preis
RW 2118	487-1055	4017337059584	520,00 €
B 662 x T 733 x H 1645 mm			20 kg

Regalwagen mit Edelstahl-arbeitsfläche

Modell NOEL

- Material: Edelstahl
- 6 Einschübe für 12 x 1/1 GN bzw. 6 x 2/1 GN
- Etagenabstand: 110 mm
- Tragfähigkeit: ca. 120 kg
- 4 Leichtlaufräder (2 mit Feststellbremse)
- Einschübe mit Anschlag

Modell	Bestell Nr.	GTIN	Preis
NOEL	350-1015	4017337350025	220,00 €

 B 595 x T 670 x H 1025 mm	 16,6 kg
---	---



NOEL





Regalwagen

Modell TW 8

- Material: rostfreier Edelstahl 1.4031
- Einschubmaß: GN 1/1, GN 1/2
- Auflegewinkel in U-Form mit beidseitiger Durchschubsicherung
- 4 Lenkrollen, 2 mit Total-Feststellern
- Wandabweiser in schwarz
- Regalwagen mit Arbeitsplatte
- Auflagen: 8
- Auflagenabstand: 73 mm
- Ausführung: montiert
- Rollenausführung: Ø 125 mm stahlverzinkt
- Tragfähigkeit: 180 kg
- MADE IN GERMANY

Modell	Bestell Nr.	GTIN	Preis
TW 8	487-1060	4017337059614	540,00 €

 B 460 x T 613 x H 845 mm	 13 kg
--	---



TW 8





Regalwagen

Modell TW 8 21

- Material: rostfreier Edelstahl 1.4031
- Einschubmaß: GN 2/1, GN 1/1
- Auflegewinkel in U-Form mit beidseitiger Durchschubsicherung
- 4 Lenkrollen, 2 mit Total-Feststellern
- Wandabweiser in schwarz
- Regalwagen mit Arbeitsplatte
- Auflagen: 8
- Auflagenabstand: 73 mm
- Ausführung: montiert
- Rollenausführung: Ø 125 mm stahlverzinkt
- Tragfähigkeit: 180 kg
- MADE IN GERMANY

Modell	Bestell Nr.	GTIN	Preis
TW 8 21	487-1080	4017337059621	515,00 €

 B 662 x T 733 x H 845 mm	 16 kg
--	---



TW 8 21





TW 60 / 40L



Bäckereiwagen Modell TW 60 / 40L

- Material: Edelstahl Rostfrei 1.4509
- 60/40 Längseinschub
- Blechgrößen - 60/40 - 58/40 Längseinschub
- Rollenausstattung - 4 Lenkrollen stahlverzinkt
- Auflagen: 10
- Abstand: 69 mm
- Tragfähigkeit: 180 kg
- MADE IN GERMANY

Modell	Bestell Nr.	GTIN	Preis
TW 60 / 40L	487-1090	4017337059669	580,00 €
B 463 x T 615 x H 900 mm			16



TW 60 / 40Q



Bäckereiwagen Modell TW 60 / 40Q

- Material: Edelstahl Rostfrei 1.4509
- Blechgrößen 60/40, 58/40, 60/20, 58/20 Quereinschub
- Rollenausstattung - 4 Lenkrollen stahlverzinkt
- Auflagen: 10
- Abstand: 69 mm
- Tragfähigkeit: 180 kg
- MADE IN GERMANY

Modell	Bestell Nr.	GTIN	Preis
TW 60 / 40Q	487-1095	4017337059676	580,00 €
B 663 x T 415 x H 900 mm			12



KT 500





Korb/Tablett-Trolley Modell KT 500

- Material: AISI304
- Korb / Tablettrolley für 500 x 500 mm Kisten oder Tablett
- Abstand zwischen den Einschüben 14 cm
- Ideal für Geschirrspülkörbe
- 4 Räder, davon 2 gebremst
- Fest verschweisst
- Auflagen: 10
- Lieferung ohne Körbe

Modell	Bestell Nr.	GTIN	Preis
KT 500	452-1340	4017337057450	525,00 €
B 510 x T 530 x H 1660 mm			23

Korb/Tablett-Trolley Modell KT 600

- Material: AISI304 Edelstahl
- Korb / Tablettrolley für 600 x 400 mm Kisten oder Tablett mit 14 Einschüben
- Abstand zwischen den einzelnen Einschüben: 10 cm
- Für Bäckereikisten mit einer maximalen Höhe von 100 mm
- 4 Räder, davon 2 gebremst
- 10 cm Abstand zwischen den Einschüben
- Fest verschweisst
- Auflagen: 14

Modell	Bestell Nr.	GTIN	Preis
KT 600	452-1345	4017337057467	595,00 €
 B 440 x T 630 x H 1650 mm		 25 kg	



KT 600





ABS Tablett Modell schwarz, rot, weiß

- Verpackungseinheit 20 Stck
- Hygienische Kunststofftablett in verschiedenen Farben
- im Bäckereimaß
- passend für unsere Trolleys:
- 350-1010 / 350-1012 / 452-1345
- 487-1060 und 487-1060



Modell	Bestell Nr.	GTIN	Preis
schwarz	459-2000	4017337060894	272,00 €
rot	459-2005	4017337060900	260,00 €
weiß	459-2010	4017337060917	252,00 €

 B 600 x T 400	 15,2 (20 Stück)
---	---





MSW 200



Multiservice-Wagen Modell MSW 200

- Material: Gestell aus eloxierter Aluminiumlegierung, Wände aus lebensmittel-echtem Kunststoff (Wände optional bestellbar !)
- Passend für GN / EN Norm und 600 x 400 Tabletts
- 10 Einschübe
- 4 Räder, davon 2 gebremst
- Kantenschutz
- Flatpack

i Lieferung ohne Seiten und Rückwände
Abbildung zeigt Multiservicewagen MIT Seitenteilen und Rückwand
Optional bestellbar: *Rückwand* Art. - Nr.: 480-4005
Seitenwand Art. - Nr.: 480-4000

Modell	Bestell Nr.	GTIN	Preis
MSW 200	480-3000	4017337057504	346,00 €
B 540 x T 630 x H 1600 mm			17



MSW 250



Multiservice-Wagen Modell MSW 250

- Material: Gestell aus eloxierter Aluminiumlegierung, Wände aus lebensmittel-echtem Kunststoff (Wände optional bestellbar !)
- Passend für GN / EN Norm und 600 x 400 Tabletts
- 2 x 10 Einschübe
- 4 Räder, davon 2 gebremst
- Kantenschutz
- Flatpack

i Lieferung ohne Seiten und Rückwände
Abbildung zeigt Multiservicewagen MIT Seitenteilen und Rückwand
Optional bestellbar: *Rückwand* Art. - Nr.: 480-4005
Seitenwand Art. - Nr.: 480-4000

Modell	Bestell Nr.	GTIN	Preis
MSW 250	480-3005	4017337057511	480,00 €
B 990 x T 630 x H 1600 mm			28



MSW 300



Multiservice-Wagen Modell MSW 300

- Material: Gestell aus eloxierter Aluminiumlegierung, Wände aus lebensmittel-echtem Kunststoff (Wände optional bestellbar !)
- Passend für GN / EN Norm und 600 x 400 Tabletts
- 3 x 10 Einschübe
- 6 Räder, davon 3 gebremst
- Kantenschutz
- Flatpack



i Lieferung ohne Seiten und Rückwände
Abbildung zeigt Multiservicewagen MIT Seitenteilen und Rückwand
Optional bestellbar: *Rückwand* Art. - Nr.: 480-4005
Seitenwand Art. - Nr.: 480-4000

Modell	Bestell Nr.	GTIN	Preis
MSW 300	480-3010	4017337057528	650,00 €
B 1430 x T 630 x H 1600 mm			40

Multiservice-Wagen Modell ECO MSWE 200

- Material: Gestell aus eloxierter Aluminiumlegierung, Wände aus lebensmittel-echtem Kunststoff (Wände optional bestellbar!)
- Passend für GN / EN Norm und 600 x 400 Tablett
- 10 Einschübe
- 4 Räder, davon 2 gebremst
- Kantenschutz
- Flatpack

Seitenwände sind für den ECO optional bestellbar unter Art.Nr.: 480-4000
(Rückwand kann nicht angebracht werden!)

Modell	Bestell Nr.	GTIN	Preis
ECO MSWE 200	480-3015	4017337057559	220,00 €
 B 540 x T 630 x H 1600 mm		 17	



ECO MSWE 200
+ 480-4000
459-2000 / 2010





ECO MSWE 200







Präsentierwagen



Modell PW 1083, PW 1171, PW1261 und PW 1349

- Material: Aluminium
- Traglast: bis max 100 kg / Boden
- Präsentierwagen auf Rädern mit schrägen Böden
- Dient der Aufbewahrung und Präsentation jeder Art von Produkten, bspw. Obstkisten, Weinkisten, Brotkörbe..etc
- Alle 4 Räder sind gebremst
- Bei voller Belastung immer noch sehr manövrierfähig
- Dieser Wagen ist in 4 Breiten erhältlich
- Flatpack

Modell	Bestell Nr.	GTIN	Preis
PW 1083	480-3025	4017337057788	800,00 €
 B 1083 x T 600 x H 1850 mm		 30	

Modell	Bestell Nr.	GTIN	Preis
PW 1171	480-3030	4017337057795	840,00 €
 B 1171 x T 600 x H 1850 mm		 32	

Modell	Bestell Nr.	GTIN	Preis
PW 1261	480-3035	4017337057801	890,00 €
 B 1261 x T 600 x H 1850 mm		 33	

Modell	Bestell Nr.	GTIN	Preis
PW 1349	480-3040	4017337057818	920,00 €
 B 1349 x T 600 x H 1850 mm		 35	



PW 1083





Bausteinwagen Modell BSW 995 und BSW 1083

- Material: Aluminium/ Polyethylen
- Bausteinwagen auf Rädern mit 2 Böden
- Traglast:
480-3045: 140 Kg / Boden (**BSW 995**)
480-3050: 160 kg / Boden (**BSW 1083**)
- Flatpack



BSW 995



Modell	Bestell Nr.	GTIN	Preis
BSW 995	480-3045	4017337057672	400,00 €
B 995 x T 520 x H 1100 mm			19 kg

Modell	Bestell Nr.	GTIN	Preis
BSW 1083	480-3050	4017337057689	410,00 €
B 1083 x T 520 x H 1100 mm			20 kg



Bausteinwagen Modell 4 BSW 907, 4 BSW 995 und 4 BSW 1083

- Die Transportwagen bestehen aus Alugestellen mit lebensmittelechten Polyethylen Böden (herausnehmbar)
- Bausteinwagen auf Rädern mit 4 Böden
- Traglasten der einzelnen Wagen und Böden
480-3055: 160 kg / Boden (**4 BSW 907**)
480-3060: 140 kg / Boden (**4 BSW 995**)
480-3065: 130 kg / Boden (**4 BSW 1083**)
- Material: Aluminium / Poly
- Flatpack



4 BSW 907





Modell	Bestell Nr.	GTIN	Preis
4 BSW 907	480-3055	4017337057641	600,00 €
B 907 x T 520 x H 1850 mm			26 kg

Modell	Bestell Nr.	GTIN	Preis
4 BSW 995	480-3060	4017337057658	630,00 €
B 995 x T 520 x H 1850 mm			27 kg

Modell	Bestell Nr.	GTIN	Preis
4 BSW 1083	480-3065	4017337057665	660,00 €
B 1083 x T 520 x H 1850 mm			28 kg

Frosterwagen Modell FW 20

- Material: Edelstahl rostfrei
- 60/40 Längseinschub
- Verzinkte Rollen, 2 mit Totalfeststeller
- Raddurchmesser: 100 mm
- Auflagen: 20
- Abstand: 73 mm
- Auftragswinkel auf einseitiger Aufkantung

Modell	Bestell Nr.	GTIN	Preis
FW 20	487-1010	4017337059638	500,00 €
 B 495 x T 646 x H 1850 mm		 18,5	



FW 20



Rollwagen mit 3 Gitterwänden Modell RW 3

- Material: AISI304, Bodenplatte aus lebensmittelechtem HDPE (stahlverstärkt)
- Mit blauverzinkten Seitenwänden
- Boden: durchbrochen
- Ausführung: fahrbare Bodenplatte aus Kunststoff in schwarz mit 2 Seitenwänden aus Stahl, aufgesteckt und mittig geklemmt
- Tragfähigkeit dynamisch: 500 kg
- Farbe Bodenplatte: schwarz

Modell	Bestell Nr.	GTIN	Preis
RW 3	174-3100	4017337056286	260,00 €
 Innen: B 615 x T 815 x H 1440 mm Außen: B 682 x T 815 x H 1678 mm		 30/ 32	



RW 3



Rollwagen mit 2 Gitterwänden Modell RW 2

- Material: AISI304, Bodenplatte aus lebensmittelechtem HDPE (stahlverstärkt) mit blauverzinkten Seitenwänden
- Boden: durchbrochen
- Ausführung: fahrbare Bodenplatte aus Kunststoff in Schwarz mit 2 Seitenwänden aus Stahl, aufgesteckt und mittig geklemmt
- Tragfähigkeit dynamisch: 500 kg
- Farbe Bodenplatte: schwarz

Modell	Bestell Nr.	GTIN	Preis
RW 2	174-3105	4017337056293	205,00 €
 Innen: B 615 x T 815 x H 1440 mm Außen: B 682 x T 815 x H 1678 mm		 24/ 26	



RW 2





Bäckereikisten

Modell BK 87 - BK 421

- Orangefarbiger, lebensmittelechte(r) Stapelbehälter / Bäckereikiste mit verstärktem Boden und durchbrochenen Seitenwänden und 4 offenen Handgriffen
- In verschiedenen Höhen erhältlich:
(87mm - 421mm, von 15 L Inhalt bis zu 87,8 L)

Modell	Bestell Nr.	GTIN	Preis
BK 87	174-3500	4017337056309	12,00 €

B 600 x T 400 x H 87 mm

Modell	Bestell Nr.	GTIN	Preis
BK 99	174-3505	4017337056316	13,00 €

B 600 x T 400 x H 99 mm

Modell	Bestell Nr.	GTIN	Preis
BK 130	174-3510	4017337056323	13,50 €

B 600 x T 400 x H 130 mm

Modell	Bestell Nr.	GTIN	Preis
BK 154	174-3515	4017337056330	13,50 €

B 600 x T 400 x H 154 mm

Modell	Bestell Nr.	GTIN	Preis
BK 171	174-3520	4017337056347	14,25 €

B 600 x T 400 x H 171 mm

Modell	Bestell Nr.	GTIN	Preis
BK 198	174-3525	4017337056354	15,00 €

B 600 x T 400 x H 198 mm

Modell	Bestell Nr.	GTIN	Preis
BK 224	174-3530	4017337056361	15,50 €

B 600 x T 400 x H 224 mm

Modell	Bestell Nr.	GTIN	Preis
BK 250	174-3535	4017337056378	16,00 €

B 600 x T 400 x H 250 mm

Modell	Bestell Nr.	GTIN	Preis
BK 280	174-3540	4017337056385	21,00 €

B 600 x T 400 x H 280 mm

Modell	Bestell Nr.	GTIN	Preis
BK 349	174-3545	4017337056392	24,50 €

B 600 x T 400 x H 349 mm

Modell	Bestell Nr.	GTIN	Preis
BK 421	174-3550	4017337056408	32,50 €

B 600 x T 400 x H 421 mm



Transportroller

Modell TR rot, blau, gelb und grün

- Material: schlagfester, lebensmittelechter ABS Kunststoff
- Ideal für das Transportieren unserer Bäckereikisten geeignet (Bäckereikisten sind bestellbar unter 174-3500 - 174-3550)
- Traglast: 250 kg auf 4 Lenkrollen
- Mit Gummilauffläche und verzinkten Gabeln

Modell	Bestell Nr.	GTIN	Preis
TRR rot	174-3000	4017337056262	55,00 €
 B 600 x T 400 x H 87 mm		 3,3	
Modell	Bestell Nr.	GTIN	Preis
TRB blau	174-3005	4017337056279	55,00 €
 B 600 x T 400 x H 87 mm		 3,3	
Modell	Bestell Nr.	GTIN	Preis
TRGE gelb	174-3010	4017337056460	55,00 €
 B 600 x T 400 x H 87 mm		 3,3	
Modell	Bestell Nr.	GTIN	Preis
TRGR grün	174-3015	4017337056477	55,00 €
 B 600 x T 400 x H 87 mm		 3,3	



Kunststoffpalette

Modell KP 800, KP 1000

- Nestbare Leichtkunststoffpalette / Exportpalette mit 9 Füßen und Sicherungsrand (4 mm)
- Die Palette ist geeignet für den problemlosen Versand in IPPC Ländern sowie für die Lagerung und den Versand von verpackten Lebensmitteln
- MIX HDP Regenerat
- Farbe: schwarz
- Tragfähigkeit statisch: 2500 kg
- Tragfähigkeit dynamisch: 1000 kg



Modell	Bestell Nr.	GTIN	Preis
KP 800	174-4000	4017337056866	23,00 €
 B 1200 x T 800 x H 155 mm		 -20 / +60	 5 / 5,5
Modell	Bestell Nr.	GTIN	Preis
KP 1000	174-4005	4017337056873	26,00 €
 B 1200 x T 1000 x H 155 mm		 -20 / +60	 6,6 / 7





Besteckschrank

Modell BS 100

- Material: Holz (furniert)
- Farbe: Wenge
- Tür mit soft-close Funktion
- Ablagefläche oben: B 960 x T 90 mm
- Ablagefläche über den Fächern: B 960 x T 170 mm
- 6 Fächer: B 145 x T 360 x H 80 mm
- Offenes Fach mit 2 Regalböden: B 570 x T 315 mm
- Geschlossenes Fach mit Tür und Regalböden: B 365 x T 360 x H 585 mm
- Lieferung erfolgt komplett montiert, ohne Dekoration



BS 100

Modell	Bestell Nr.	GTIN	Preis
BS 100	439-1010	4017337439126	495,00 €
 B 1000 x T 400 x H 1065 mm			 58



TAB 1

Tablettspender

Modell TAB 1, TAB 2

- Material TAB 1: AISI304
- Material TAB 2: AISI304 und Kunststoff
- Tablettspender mit Federmechanismus für Tablett 540 x 380 mm
- Modell TAB2 hat zusätzlich einen Besteckkasten mit 4 Fächern
- Besteckkasten 520 x 320 x 70 mm



TAB 2

Modell	Bestell Nr.	GTIN	Preis
TAB 1	452-1200	4017337057368	745,00 €
 B 525 x T 545 x H 870 mm			 20 / 21
Modell	Bestell Nr.	GTIN	Preis
TAB 2	452-1205	4017337057375	835,00 €
 B 525 x T 545 x H 1380 mm			 21 / 22





Alu - Kühlregalsystem

- Unendliche Möglichkeiten haben Sie mit unseren Kühlregalen
- Ob über Eck oder ein einfaches Standregal, Sie können es immer wieder erweitern.
- Seiten - Mittelteile sind einzeln bestellbar, Böden in 2 verschiedenen Tiefen erhältlich und selbst diese sind in mehrere Streben unterteilt.



Modell	Bestell Nr.	GTIN	Preis
Aluminium Seitenteil	480-1305	4017337057382	57,00 €
H 1700 x T 373 mm		3,2 / 3,8	
Modell	Bestell Nr.	GTIN	Preis
Aluminium Mittelteil	480-1310	4017337057252	60,00 €
H 1700 x T 373 mm		3,3 / 4	
Modell	Bestell Nr.	GTIN	Preis
Aluminium Seitenteil	480-1315	4017337057269	62,00 €
H 1700 x T 475 mm		3,2 / 3,8	
Modell	Bestell Nr.	GTIN	Preis
Aluminium Mittelteil	480-1320	4017337057276	65,00 €
H 1700 x T 475 mm		3,3 / 4	
Modell	Bestell Nr.	GTIN	Preis
Eckverbinder	480-1300	4017337057245	5,00 €
0,1 / 0,15			





Alu- Regalböden mit Kunststoffrosten

- Unendliche Möglichkeiten haben Sie mit unseren Kühlregalen ob über Eck oder ein einfaches Standregal, Sie können es immer wieder erweitern.
- Seiten - Mittelteile sind einzeln bestellbar, Böden in 2 verschiedenen Tiefen erhältlich und selbst diese sind in mehrere Streben unterteilt um neben einem langen Boden z.B. zusätzlich einen GN Behälter einsetzen zu können.
- Einzeln herausnehmbar
- Stecksystem



Bestell-Nr.	GTIN	Gewicht	Abmessungen	€	Bestell-Nr.	GTIN	Gewicht	Abmessungen	€
480-1000	4017337056934	1,8 / 2,2	B 373 x T 532 mm	30,00 €	480-1075	4017337056934	2/2,4	B 475 x T 532 mm	32,00 €
480-1005	4017337056941	2/2,4	B 373 x T 620 mm	33,00 €	480-1080	4017337057092	2,3/2,8	B 475 x T 620 mm	34,00 €
480-1010	4017337056958	2,3/2,8	B 373 x T 708 mm	35,00 €	480-1085	4017337057108	2,7/3,2	B 475 x T 708 mm	35,00 €
480-1015	4017337056965	2,5/3	B 373 x T 798 mm	38,00 €	480-1090	4017337057115	3/3,6	B 475 x T 798 mm	40,00 €
480-1020	4017337056972	2,8/3,4	B 373 x T 886 mm	40,00 €	480-1095	4017337057122	3,3/4	B 475 x T 886 mm	42,00 €
480-1025	4017337056989	3/3,6	B 373 x T 974 mm	42,00 €	480-1100	4017337057139	3,7/4,4	B 475 x T 974 mm	44,00 €
480-1030	4017337056996	3,3/4	B 373 x T 1062 mm	44,00 €	480-1105	4017337057146	4/4,8	B 475 x T 1062 mm	46,00 €
480-1035	4017337057009	3,5/4,2	B 373 x T 1152 mm	48,00 €	480-1110	4017337057153	4,3/5,2	B 475 x T 1152 mm	51,00 €
480-1040	4017337057016	3,8/4,6	B 373 x T 1240 mm	51,00 €	480-1115	4017337057160	4,7/5,6	B 475 x T 1240 mm	53,00 €
480-1045	4017337057023	4/4,8	B 373 x T 1330 mm	55,00 €	480-1120	4017337057177	5/6	B 475 x T 1330 mm	57,00 €
480-1050	4017337057030	4,3/5,2	B 373 x T 1505 mm	58,00 €	480-1125	4017337057184	5,3/6,4	B 475 x T 1505 mm	61,00 €
480-1055	4017337057047	4,5/5,4	B 373 x T 1682 mm	69,00 €	480-1130	4017337057191	5,7/6,8	B 475 x T 1682 mm	72,00 €
480-1060	4017337057054	4,8/5,8	B 373 x T 1770 mm	73,00 €	480-1135	4017337057207	6/7,2	B 475 x T 1770 mm	74,00 €
480-1065	4017337057061	5/6	B 373 x T 1858 mm	74,00 €	480-1140	4017337057214	6,3/7,6	B 475 x T 1858 mm	77,00 €
480-1070	4017337057078	5,8/6,4	B 373 x T 1964 mm	79,00 €	480-1145	4017337057221	6,7/8	B 475 x T 1946 mm	78,00 €

Festes Podest mit Aluminiumgittern

Modell PD 620 und PD 886

- Material: Aluminium + Polyethylen (Lebensmittelecht)
- Festest 300 mm Podest mit Aluminium Gittern Höhe 300mm, vorgesehen für schwere Lebensmittel, die in der Kühlzelle beispielsweise nicht auf dem Boden gelagert werden dürfen (Kartoffelsäcke, schwere Obstkisten etc).

Modell	Bestell Nr.	GTIN	Preis
PD 620	480-3070	4017337057664	170,00 €
 B 620 x T 475 x H 300 mm		 4,8 / 5,8	
Modell	Bestell Nr.	GTIN	Preis
PD 886	480-3075	4017337057771	200,00 €
 B 886 x T 475 x H 300 mm		 5,4 / 6,5	



PD 620



Systemregal

- Material: Edelstahl Rostfrei 1.4301
- Regalständer aus 25 x 25 x 1,2 mm Vierkantrrohr, Querstreben aus gekantetem Flachprofil 52 x 2 mm.
- Fest eingeschweißte Bolzen 0,7 mm, Abstand 150 mm zur Auflage der Fachböden.
- Abdichtung der Regalständer durch Schraubfüße mit Höhenverstellung an den unteren und Kunststoffstopfen an den oberen Rohrenden.
- Gelochte Fachböden von 600 -1000 mm Länge mit 0,8 mm, ab 1200 mm Länge mit 1,0 mm Blechstärke.
- Versetzte Lochreihen, gratfrei gesenkten Langlöcher 40 x 15 mm
- Alle Fachböden längsseitig 50 mm und stirnseitig 43 mm abgekantet und gratfrei nach innen gefalzt.
- Diagonalverstrebenungen Flachstahl 25 x 2 mm / inklusiv Hutmuttern zur Befestigung.
- Eckanbau mit Eckverbindungsklammern aus Edelstahl möglich.
- Bei Eckanbau verringert sich die Fachlast der tragenden Böden auf 70% der unten angegebenen Werte.



GRUNDREGAL

ANBAUREGAL



Die Traglast beträgt bei gleichmäßig verteilter Belastung:



Geschlossene Fachböden:

- 600 - 1000 mm Breite: 200 kg
- 1200 - 1500 mm Breite: 180 kg

Eckanbau:

- 600 - 1000 mm Breite: 140 kg
- 1200 - 1500 mm Breite: 126 kg

Ausführung	Bestell-Nr.	GTIN	Gewicht	Abmessungen	€
Grundregal 800 x 400 x 1800 mm; 4 glatte Böden, 1 Diagonalverstrebung	487-3000	4017337061990	20	800 x 400 x 1800 mm	700,00 €
Anbauregal 775 x 400 x 1800 mm; 4 glatte Böden	487-3005	4017337062003	15	775 x 400 x 1800 mm	490,00 €
Grundregal 1000 x 400 x 1800 mm; 4 glatte Böden; 1 Diagonalverstrebung	487-3010	4017337062010	22	1000 x 400 x 1800 mm	760,00 €
Anbauregal 975 x 400 x 1800 mm; 4 glatte Böden	487-3015	4017337062027	17	975 x 400 x 1800 mm	550,00 €
Grundregal 1200 x 400 x 1800 mm; 4 glatte Böden; 1 Diagonalverstrebung	487-3020	4017337062034	28	1200 x 400 x 1800 mm	860,00 €
Anbauregal 1175 x 400 x 1800 mm; 4 glatte Böden	487-3025	4017337062041	23	1175 x 400 x 1800 mm	650,00 €

Transport und Aufbewahrung / Hotel

Regalsysteme / Regalböden

Ausführung	Bestell-Nr.	GTIN	Gewicht	Abmessungen	€
Grundregal 800 x 500 x 1800 mm; 4 glatte Böden, 1 Diagonalverstrebung	487-3030	4017337062058	23	800 x 500 x 1800 mm	745,00 €
Anbauregal 775 x 500 x 1800 mm; 4 glatte Böden	487-3035	4017337062065	17	775 x 500 x 1800 mm	530,00 €
Grundregal 1000 x 500 x 1800 mm; 4 glatte Böden, 1 Diagonalverstrebung	487-3040	4017337062072	26	1000 x 500 x 1800 mm	810,00 €
Anbauregal 975 x 500 x 1800 mm; 4 glatte Böden	487-3045	4017337062089	20	975 x 500 x 1800 mm	590,00 €
Grundregal 1200 x 500 x 1800 mm; 4 glatte Böden, 1 Diagonalverstrebung	487-3050	4017337062096	33	1200 x 500 x 1800 mm	940,00 €
Anbauregal 1175 x 500 x 1800 mm; 4 glatte Böden	487-3055	4017337062102	27	1175 x 500 x 1800 mm	725,00 €

Ausführung	Bestell-Nr.	GTIN	Gewicht	Abmessungen	€
Grundregal 800 x 600 x 1800 mm; 4 glatte Böden, 1 Diagonalverstrebung	487-3060	4017337062119	25	800 x 600 x 1800 mm	784,00 €
Anbauregal 775 x 600 x 1800 mm; 4 glatte Böden	487-3065	4017337062126	20	775 x 600 x 1800 mm	565,00 €
Grundregal 1000 x 600 x 1800 mm; 4 glatte Böden, 1 Diagonalverstrebung	487-3070	4017337062133	29	1000 x 600 x 1800 mm	855,00 €
Anbauregal 975 x 600 x 1800 mm; 4 glatte Böden	487-3075	4017337062140	24	975 x 600 x 1800 mm	635,00 €
Grundregal 1200 x 600 x 1800 mm; 4 glatte Böden, 1 Diagonalverstrebung	487-3080	4017337062157	33	1200 x 600 x 1800 mm	1.000,00 €
Anbauregal 1175 x 600 x 1800 mm; 4 glatte Böden	487-3085	4017337062164	28	1175 x 600 x 1800 mm	780,00 €



GRUNDREGAL

ANBAUREGAL

Tellerstapelsystem Plate-Mate®

Modell PM 84 KLAPPBAR

- Material: (Rahmen) Stahl, (Säule) Aluminium, (Stützen) Kunststoff
- Zusammenklappbar
- Rost- u. wartungsfrei, hervorragende Qualität
- Maximale Plattengröße: ø 380 mm
- Hochwertige Abdeckung
- 4 Lenkrollen (2 mit Feststellbremse)
- Für bis zu 84 angerichtete Teller, Schalen oder Platten
- Löst Raumprobleme in der Küche, da zusammenklappbar
- Ideal fürs Catering



Modell	Bestell Nr.	GTIN	Preis
PM 84 KLAPPBAR	87-1001	4017337870080	1.260,00 €
B 650 x T 650 x H 1890 mm			kg 34

PM 84 KLAPPBAR



Tellerstapelsystem Plate-Mate®

Modell PM 84 STANDARD

- Rost- u. wartungsfrei, hervorragende Qualität
- 4 Lenkrollen (2 mit Feststellbremse)
- Löst Raumprobleme in der Küche
- Für bis zu 84 angerichtete Teller, Schalen oder Platten
- Hohe Flexibilität
- Im Nu stufenlos einstellbar für alle herkömmlichen Teller- und Plattenhöhen
- Tablettstützen, um aus dem Tellerstapler einen Tablettwagen zu machen (Zubehör)

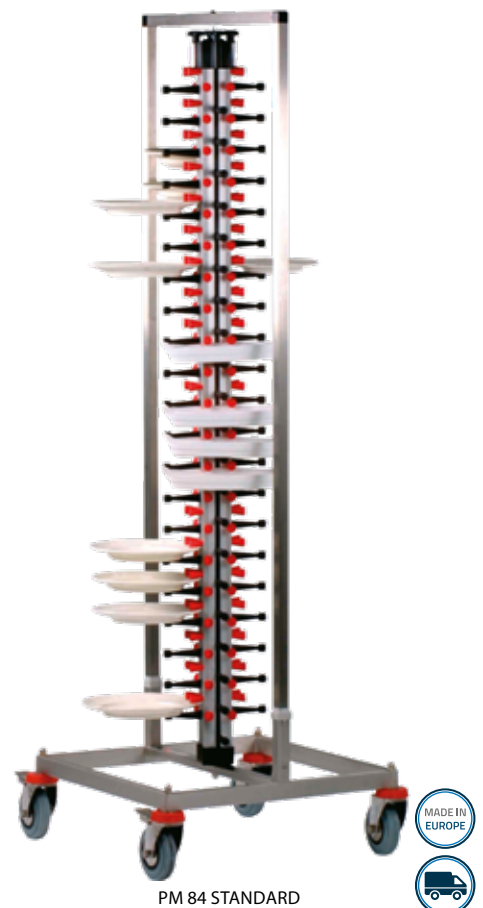

Modell	Bestell Nr.	GTIN	Preis
PM 84 STANDARD	87-1000	4017337870165	1.150,00 €
B 650 x T 650 x H 1870 mm			kg 34

PM 84 STANDARD





WM 12

Tellerstapelsystem Plate-Mate®

Wandmodell WM 12

- Material: (Säule) Aluminium, (Stützen) Kunststoff
- Wandhalterung aus Edelstahl
- Einfach abnehmbar
- Perfekt für kleine Restaurantküchen oder Take-Out Buffets von Cafeterien
- Für bis zu 12 angerichtete Teller, Schalen oder Platten



Modell	Bestell Nr.	GTIN	Preis
WM 12	87-1016	4017337870301	200,00 €
H 945 mm			4 kg

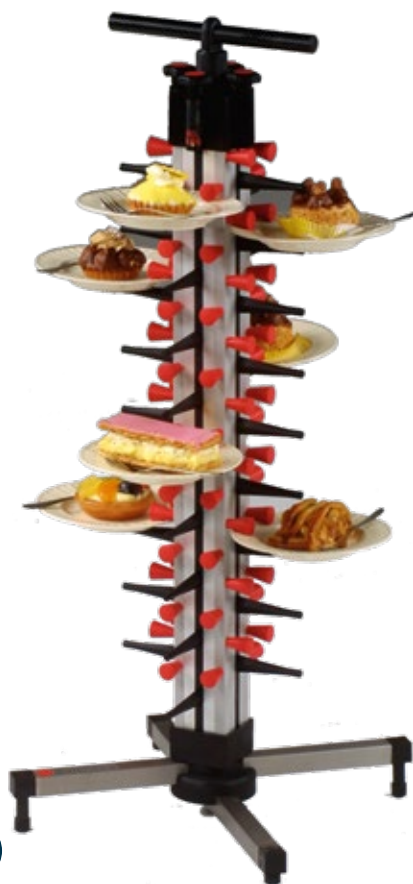

TM 36

Tellerstapelsystem Plate-Mate®

Tischmodell TM 36

- Material: (Fuß) Edelstahl, (Säule) Aluminium, (Stützen) Kunststoff
- Rotierende Säule
- Praktischer Griff
- Öse zum Aufhängen
- Höhenverstellbare Füße um Unebenheiten zu kompensieren
- Für bis zu 36 angerichtete Teller, Schalen oder Platten



Modell	Bestell Nr.	GTIN	Preis
TM 36	87-1006	4017337870202	415,00 €
B 350 x T 350 x H 925 mm			7,8 kg

Thermobehälter

Modell Emmerich

- Material: Kunststoff, recyclebar, umweltfreundlich
- Passend für 1/1 GN - Behälter (nicht enthalten)
- Frontlader mit 12 Auflageschienen
- Mit Silikondichtung – zum Reinigen wieder leicht anzubringen
- Einfach aushängbare Flügeltür mit Klappverschluss
- Klappverschluss ist arretierbar
- Menükartenslot an der Tür
- Temperaturverlust von 1,5 °C pro Stunde bei warmen und 0,5 °C pro Stunde bei kalten Speisen
- Geeignet für Lebensmittel von -40 °C bis +100 °C
- Hält Ihre Speisen im GN -Behälter warm oder kalt



EMMERICH

Modell	Bestell Nr.	GTIN	Preis
EMMERICH	452-1000	4017337043439	1.230,00 €
 Außen: B 520 x T 630,5 x H 1350 mm		 172 (2 x 86 ltr.)	 27,4
 Innen (pro Fach): B 330 x T 520 x H 500 mm			

Thermobehälter

Modell REES

- Material: Kunststoff, recyclebar, umweltfreundlich
- Frontlader
- Doppelwandige polyurethanisierte Speisetransportbox
- 12 Auflageschienen
- Einfach aushängbare Flügeltür mit Klappverschluss
- Klappverschluss ist arretierbar
- Menükartenleiste
- Stapelbar und Spülmaschinenfest
- Temperaturverlust von 1,5 °C pro Stunde bei warmen und 0,5 °C pro Stunde bei kalten Speisen
- Geeignet für Lebensmittel von -40 °C bis +100 °C
- Hält Ihre Speisen im GN-Behälter warm oder kalt



REES

Modell	Bestell Nr.	GTIN	Preis
REES	452-1010	4017337043811	270,00 €
 Außen: B 625 x T 450 x H 575 mm		 83	 10,2
 Innen: B 540 x T 330 x H 460 mm			



PW 2

Wandhalterung für Absperrpfosten / Tensatoren

Modell PW 2 und PW 3

- Material: Edelstahl, poliert
- Aufwicklung automatisch



AF 206 PR

AF 206 PB

AF 206 PS

Absperrpfosten / Tensatoren

Modell AF 206 und AF 306

- Komplettsystem (1 Ständer mit integriertem Gurt)
- Aufwicklung automatisch
- Gurtkassette wechselbar
- 4 Abgrenzungsrichtungen möglich
- Gurt AF 206: B 1800 x H 47 mm
- Gurt AF 306: B 3000 x H 47 mm
- (Ständer): Ø 360 x H 915 mm

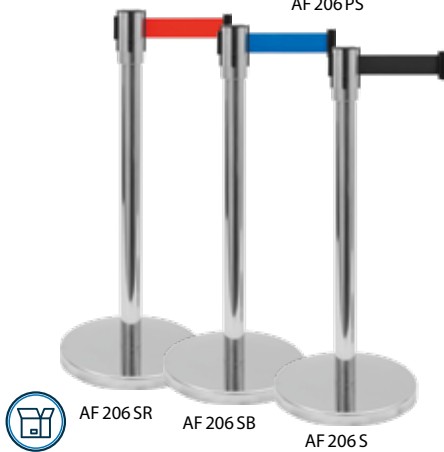

AF 206 SR

AF 206 SB

AF 206 S



AF 306 PR

AF 306 PB

AF 306 PS



AF 306 SR

AF 306 SB

AF 306 S



Bezeichnung	Gewicht (kg)	Ständer	Gurtlänge (mm)	Gurtfarbe	Bestell Nr.	GTIN	Preis
Wandhalterung für Absperrpfosten / Tensator							
PW 2 R	0,5	-	2000	rot	399-2003	4017337399376	31,50 €
PW 2 B	0,5	-	2000	blau	399-2005	4017337399383	31,50 €
PW 2 S	0,5	-	2000	schwarz	399-2000	4017337399369	31,50 €
PW 3 R	0,5	-	3000	rot	399-2009	4017337399406	35,00 €
PW 3 B	0,5	-	3000	blau	399-2007	4017337399390	35,00 €
PW 3 S	0,5	-	3000	schwarz	399-2010	4017337399413	35,00 €
Absperrpfosten / Tensator							
AF 206 PR	8,45	schwarz	1800	rot	399-1005	4017337399055	50,00 €
AF 206 PB	8,45	schwarz	1800	blau	399-1006	4017337399062	50,00 €
AF 206 PS	8,45	schwarz	1800	schwarz	399-10065	4017337399437	50,00 €
AF 306 PR	8,45	schwarz	3000	rot	399-4005	4017337059737	53,00 €
AF 306 PB	8,45	schwarz	3000	blau	399-4006	4017337059744	53,00 €
AF 306 PS	8,45	schwarz	3000	schwarz	399-40065	4017337059751	53,00 €
AF 206 SR	8,45	Edelstahl	1800	rot	399-1007	4017337399079	50,00 €
AF 206 SB	8,45	Edelstahl	1800	blau	399-1008	4017337399086	50,00 €
AF 206 S	8,45	Edelstahl	1800	schwarz	399-10085	4017337399420	50,00 €
AF 306 SR	8,45	Edelstahl	3000	rot	399-4007	4017337059768	53,00 €
AF 306 SB	8,45	Edelstahl	3000	blau	399-4008	4017337059775	53,00 €
AF 306 S	8,45	Edelstahl	3000	schwarz	399-40085	4017337059782	53,00 €



AF 2791



AF 279



AF 219



AF 221



AF 220



AF 222

Absperrpfosten

Modell AF 279, AF 2791, AF 219,
AF 221, AF 220 und AF 222

- Klassischer Ständer aus Edelstahl mit Kugelkopf
- Karabinerbefestigung
- Kordel mit Samtbezug, rot oder schwarz (separat erhältlich)
- (Ständer): Ø 360 x H 1000 mm
- (Kordel): Ø 38 x H 500 mm



Bezeichnung	Gewicht (kg)	Ständer (mm)	Kordellänge (mm)	Kordelfarbe	Bestell Nr.	GTIN	Preis
Absperrpfosten							
AF 279	9	silber	-	-	399-1025	4017337399253	60,00 €
AF 2791	9	gold	-	-	399-10251	4017337399451	60,00 €
AF 219	0,5	-	1500	silber-rot	399-1026	4017337399260	24,00 €
AF 221	0,5	-	1500	gold-rot	399-10262	4017337399475	24,00 €
AF 220	0,5	-	1500	silber-schwarz	399-10261	4017337399444	24,00 €
AF 222	0,5	-	1500	gold-schwarz	399-10263	4017337399482	24,00 €



PARTY 182

Klapptisch / Buffettisch

Modell PARTY 182

- Material: (Gestell) Stahl, pulverbeschichtet, (Tischplatte) Polyethylen
- Füße einklappbar
- Tischplatte mittig klappbar
- Inkl. Tragegriff
- Max. Tragfähigkeit: ca. 100 kg
- Für innen und außen
- Platzsparend zu lagern



Modell	Bestell Nr.	GTIN	Preis
PARTY 182	335-1005	4017337335015	96,25 €
B 1830 x T 760 x H 720 mm			21

Klappbank / Partybank

Modell SIESTA



SIESTA

- Material: (Gestell) Stahl, pulverbeschichtet, (Sitzfläche) Polyethylen
- Beine einklappbar zu einem praktischen Koffer
- Max. Tragfähigkeit: ca. 400 kg
- Sicherer Stand
- Einfach zu reinigen
- Für innen und außen
- Platzsparend zu lagern



Modell	Bestell Nr.	GTIN	Preis
SIESTA	335-1020	4017337335039	60,00 €
Eingeklappt: B 915 x T 300 x H 100 mm			10
Ausgeklappt: B 1830 x T 300 x H 440 mm			

Party-Stehtisch

Modell BARBADOS



BARBADOS

- Material: (Gestell) Stahl, pulverbeschichtet, (Tischplatte) stabiler Kunststoff
- Husse (separat erhältlich) aus 92 % Polyester und 8 % Elastane, 180 g/m²
- Max. Tragfähigkeit: ca. 50 kg
- Leicht zu transportieren
- Einfach aufzubauen
- Platzsparend zu lagern





HUSSE, schwarz

Modell	Bestell Nr.	GTIN	Preis
BARBADOS	335-1025	4017337335046	90,25 €
HUSSE, schwarz	335-1029	4017337335077	17,00 €
BARBADOS: Ø 800 x H 1100 mm			10

Barstuhl

Modell GRENADA

- Material: (Gestell) Stahl, pulverbeschichtet, (Sitzfläche und Rückenlehne) stabiler Kunststoff
- Sitzhöhe: 755 mm
- Leicht zu transportieren
- Einfach aufzubauen
- Platzsparend zu lagern

Modell	Bestell Nr.	GTIN	Preis
GRENADA	335-1027	4017337335053	121,00 €
 Außen: B 395 x T 420 mm		 10 kg	
 Sitzfläche: B 475 x T 680 x H 1090 mm			





GRENADA



Infrarotheizgerät

Modell HELIOSA 9

- Wetterfestes Heizgerät- IPX5. Farbe silber
- Mögliche beheizte Fläche ca. 20/25 m²* h= 2,70 – 3,00 m max.
- Verpackungsmaße: B 640 x T 270 x H 190 mm
- Fest angeschlossenes Zuleitungskabel 4,5 m Länge
- Schukostecker im Lieferumfang (vom Fachmann anzuschliessen)
- Gerät besitzt keinen Schalter!
- Mit Schutzgitter

Modell	Bestell Nr.	GTIN	Preis
HELIOSA 9	190-1050	4017337059683	435,00 €
 230 V - 50 Hz - 2,2 kW		 2,45 / 3,5 kg	
 B 465 x T 195 x H 113 mm			



HELIOSA 9



Infrarotheizgerät

Modell HELIOSA 9.1

- Wetterfestes Heizgerät- IPX5. Farbe silber
- Mögliche beheizte Fläche ca. 20/25 m²* h= 2,70 – 3,00 m max.
- Verpackungsmaße: B 640 x T 270 x H 190 mm
- Fest angeschlossenes Zuleitungskabel 4,5 m Länge
- Schukostecker im Lieferumfang (vom Fachmann anzuschliessen)
- Gerät besitzt keinen Schalter!
- Mit Glasabdeckung

Modell	Bestell Nr.	GTIN	Preis
HELIOSA 9.1	190-1060	4017337059690	710,00 €
 230 V - 50 Hz - 2 kW		 2,73 / 3,78 kg	
 B 465 x T 195 x H 120 mm			



HELIOSA 9.1







CANA

Menütafel / Kreidetafel

Modell CANA

- Material: (Rahmen) Pinienholz, (Tafel) melaminbeschichteter MDF
- Geeignet für Kreide und nicht-permanent Marker
- Sollte vor Nässe geschützt werden

Modell	Bestell Nr.	GTIN	Preis
CANA	399-2050	4017337399345	82,25 €
 Außen: B 500 x H 850 mm			 4 kg
 Tafelfläche: B 425 x H 645 mm			



IVAR

Menütafel / Kreidetafel

Modell IVAR

- Material: (Rahmen) Pinienholz, (Tafel) melaminbeschichteter MDF
- Geeignet für Kreide und nicht-permanent Marker
- Sollte vor Nässe geschützt werden

Modell	Bestell Nr.	GTIN	Preis
IVAR	399-2055	4017337399352	151,00 €
 Außen: B 690 x H 1200 mm			 7 kg
 Tafelfläche: B 590 x H 900 mm			





AF 230

Transportwagen

Modell AF 230



- Material: Edelstahl
- Gummi-Stoßschutz
- 4 x 6" Räder
- Tragfähigkeit: ca. 150 kg
- Stabile Ausführung

Modell	Bestell Nr.	GTIN	Preis
AF 230	399-1021	4017337399215	240,00 €
 B 900 x T 600 x H 900 mm			 20 kg

Zimmerservicewagen

Modell AF 260

- Material: Stahl einbrennlackiert, rotbraun
- Gummi-Stoßschutz
- 1 Wäschesack
- Wäschesack abnehmbar
- Stabile Ausführung

Modell	Bestell Nr.	GTIN	Preis
AF 260	399-1018	4017337399185	340,00 €
 B 920 x T 450 x H 1120 mm		 24	



AF 260



Zimmerservicewagen

Modell AF 258

- Material: Stahl einbrennlackiert, rotbraun
- Gummi-Stoßschutz
- 2 Wäschesäcke
- Wäschesäcke abnehmbar
- Stabile Ausführung

Modell	Bestell Nr.	GTIN	Preis
AF 258	399-1017	4017337399178	450,00 €
 B 1420 x T 450 x H 1120 mm		 32	





AF 258



Wäschewagen

Modell AF 264

- Material: (Rahmen) Edelstahl,
- (Wäschesack) Baumwollgewebe
- Wäschesack abnehmbar
- Stabile Ausführung
- Für ca. 25 kg Wäsche

Modell	Bestell Nr.	GTIN	Preis
AF 264	399-1019	4017337399192	138,00 €
 B 900 x T 650 x H 850 mm		 11	





AF 264



Abräumwagen

Modell CLAIRE

- Material: Edelstahl
- Inkl. 3 Behälter für Teller, Tassen, Gläser, etc. und
- 2 Behälter für Besteck, Tischabfälle etc.
- Behälter auswaschbar
- 4 Leichtlaufräder (2 mit Feststellbremse)
- Stabile Ausführung

Modell	Bestell Nr.	GTIN	Preis
CLAIRE	399-1040	4017337399338	318,00 €
 B 1060 x T 580 x H 910 mm		 29	



CLAIRE



Schuhputzmaschine Modell ESP 006

- 2 Polierbürsten und 1 Vorreinigungsbürste
- Schuhcremespender für ca. 230 ml
- Ein-/Ausschalter für Fußbedienung
- Gummimatte, leicht zu reinigen
- Farbe: anthrazit



ESP 006



i 1 Liter flüssige Schuhcreme, farblos
seperat bestellbar 310-2000

Modell	Bestell Nr.	GTIN	Preis
ESP 006	328-1050	4017337328017	151,00 €
1 Ltr. flüssige Schuhcreme 1,2 kg	310-2000	4017337310128	14,00 €
230 V - 50 Hz - 0,12 kW			12
B 400 x T 240 x H 258 mm			



AF 247

Kofferablage Modell AF 247

- Material: Edelstahl
- Klappbar
- 4 stabile Textilbänder, Breite 47 mm
- Stabile Ausführung

Modell	Bestell Nr.	GTIN	Preis
AF 247	399-1016	4017337399161	69,00 €
B 550 x T 500 x H 630 mm			3



Kantenschutzsystem

Modell KTS

- Ideal für den Thekenbereich im Supermarkt
- Schutz vor Einkaufswagen
- Hochwertiges Edelstahl und Kunststoff
- Flexible Lösungen
- einfacher und individueller Zusammenbau
- Höhe 385 mm
- Kompatibel mit dem Kunststoff Eckschutz

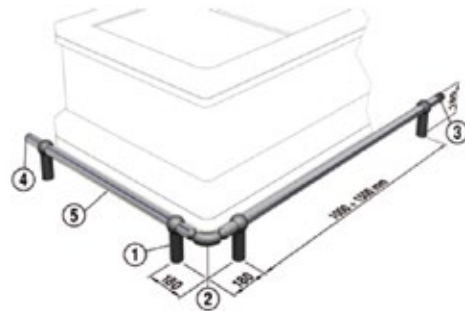

5 EDELSTAHLROHR 1000MM



1 SCHRAUBFUSS / STECKFUSS



2 ECKVERBINDER



3 VERBINDUNG



4 ENDSTOPFEN



Bezeichnung	Gewicht (kg)	Material	Bestell Nr.	GTIN	Preis
Kantenschutzsystem					
1 SCHRAUBFUSS	0,7 / 1,0	Kunststoff	480-2000	4017337057283	29,00 €
1 STECKFUSS	0,7 / 1,0	Kunststoff	480-2005	4017337057290	73,00 €
2 ECKVERBINDER 180 X 180	0,4 / 0,5	Kunststoff	480-2010	4017337057306	60,00 €
2 ECKVERBINDER 180 X 180	1,5 / 1,8	Edelstahl	480-2015	4017337057313	139,00 €
3 VERBINDUNG	0,1 / 0,2	Kunststoff	480-2020	4017337057320	9,00 €
4 ENDSTOPFEN	0,1 / 0,2	Kunststoff	480-2025	4017337057337	7,00 €
5 EDELSTAHLROHR	1,8 / 2,2	Edelstahl	480-2030	4017337057344	35,00 €

Eckschutz

Edelstahl und Kunststoff

- Schützen Sie Säulen, Vitrinen, Regale mit dem Eckschutz aus Edelstahl oder Kunststoff vor Stoßschäden durch z.B. Einkaufswagen
- Inkl. Schrauben zum Fixieren im Boden
- Kunststoffkantenschutz : B 250 mm x H 380 mm in rot und grau
- Edelstahlkantenschutz B 320 mm x H 185 mm



1 EDELSTAHL



2 ROT



3 GRAU



Bezeichnung	Gewicht (kg)	Material	Bestell Nr.	GTIN	Preis
Eckschutz					
1 EDELSTAHL	2,4 / 2,6	Edelstahl	480-2100	4017337059706	186,00 €
2 ROT	2 / 2,5	Kunststoff / Stahl	480-2150	4017337059713	37,00 €
2 GRAU	2 / 2,5	Kunststoff / Stahl	480-2155	4017337059720	37,00 €

Allgemeine Lieferbedingungen

Allgemeine Lieferbedingungen (B2B)
der SARO Gastro-Products GmbH

§ 1 Geltung

(1) Alle Lieferungen, Leistungen und Angebote des Verkäufers erfolgen ausschließlich aufgrund dieser Allgemeinen Lieferbedingungen. Sie gelten ausschließlich für Verträge mit Unternehmen (B2B) und sind Bestandteil aller Verträge, die der Verkäufer mit seinen Vertragspartnern (nachfolgend auch „Auftraggeber“ genannt) über die von ihm angebotenen Lieferungen oder Leistungen schließt. Sie gelten auch für alle zukünftigen Lieferungen, Leistungen oder Angebote an den Auftraggeber, selbst wenn sie nicht nochmals gesondert vereinbart werden.

(2) Geschäftsbedingungen des Auftraggebers oder Dritter finden keine Anwendung, auch wenn der Verkäufer ihrer Geltung im Einzelfall nicht gesondert widerspricht. Selbst wenn der Verkäufer auf ein Schreiben Bezug nimmt, das Geschäftsbedingungen des Auftraggebers oder eines Dritten enthält oder auf solche verweist, liegt darin kein Einverständnis mit der Geltung jener Geschäftsbedingungen.

§ 2 Angebot und Vertragsabschluss

(1) Alle Angebote des Verkäufers sind freibleibend und unverbindlich, sofern sie nicht ausdrücklich als verbindlich gekennzeichnet sind oder eine bestimmte Annahmefrist enthalten. Bestellungen oder Aufträge kann der Verkäufer innerhalb von vierzehn Tagen nach Zugang annehmen.

(2) Allein maßgeblich für die Rechtsbeziehungen zwischen Verkäufer und Auftraggeber ist die Auftragsbestätigung, einschließlich dieser Allgemeinen Lieferbedingungen. Mündliche Zusagen des Verkäufers vor Abschluss des Vertrages sind rechtlich unverbindlich.

(3) Ergänzungen und Abänderungen der getroffenen Vereinbarungen einschließlich dieser Allgemeinen Lieferbedingungen bedürfen zu ihrer Wirksamkeit der Schriftform. Mit Ausnahme von Geschäftsführern oder Prokuristen sind die Mitarbeiter des Verkäufers nicht berechtigt, hiervon abweichende mündliche Abreden zu treffen. Zur Wahrung der Schriftform genügt die telekommunikative Übermittlung, insbesondere per Telefax oder per E-Mail, sofern die Kopie der unterschriebenen Erklärung übermittelt wird.

(4) Angaben des Verkäufers zum Gegenstand der Lieferung oder Leistung (zB. Gewichte, Maße, Verbrauchswerte, Belastbarkeit, Toleranzen und technische Daten) sowie Darstellungen desselben (z.B. Zeichnungen und Abbildungen) sind nur annähernd maßgeblich, soweit nicht die Verwendbarkeit zum vertraglich vorgesehenen Zweck eine genaue Übereinstimmung voraussetzt. Sie sind keine garantierten Beschaffenheitsmerkmale, sondern Beschreibungen oder Kennzeichnungen der Lieferung oder Leistung. Handelsübliche Abweichungen und Abweichungen, die aufgrund rechtlicher Vorschriften erfolgen oder technische Verbesserungen darstellen, sowie die Ersetzung von Bauteilen durch gleichwertige Teile sind zulässig, soweit sie die Verwendbarkeit zum vertraglich vorgesehenen Zweck nicht beeinträchtigen.

(5) Der Verkäufer behält sich das Eigentum oder Urheberrecht an allen von ihm abgegebenen Angeboten und Kostenvorschlägen sowie dem Auftraggeber zur Verfügung gestellten Zeichnungen, Abbildungen, Berechnungen, Prospekten, Katalogen und anderen Unterlagen und Hilfsmitteln vor. Der Auftraggeber darf diese Gegenstände ohne ausdrückliche Zustimmung des Verkäufers weder als solche noch inhaltlich Dritten zugänglich machen,

sie bekannt geben, selbst oder durch Dritte nutzen oder vervielfältigen. Er hat auf Verlangen des Verkäufers diese Gegenstände vollständig an diesen zurückzugeben und eventuell gefertigte Kopien zu vernichten, wenn sie von ihm im ordnungsgemäßen Geschäftsgang nicht mehr benötigt werden oder wenn Verhandlungen nicht zum Abschluss eines Vertrages führen. Ausgenommen hiervon ist die Speicherung elektronisch zur Verfügung gestellter Daten zum Zwecke üblicher Datensicherung.

§ 3 Preise und Zahlung

(1) Die Preise gelten für den in den Auftragsbestätigungen aufgeführten Leistungs- und Lieferungsumfang. Mehr oder Sonderleistungen werden gesondert berechnet. Die Preise verstehen sich in EURO ab Werk zuzüglich Verpackung, der gesetzlichen Mehrwertsteuer, bei Exportlieferungen Zoll sowie Gebühren und anderer öffentlicher

Abgaben. Zu den Preisen im Katalog fallen zusätzliche Frachtkosten an, diese sind der dann gültigen Frachtkostentabelle zu entnehmen, bzw. separat zu erfragen.

(2) Soweit den vereinbarten Preisen die Listenpreise des Verkäufers zugrunde liegen und die Lieferung erst mehr als vier Monate nach Vertragsschluss erfolgen soll, gelten die bei Lieferung gültigen Listenpreise des Verkäufers (jeweils abzüglich eines vereinbarten prozentualen oder festen Rabatts).

(3) Rechnungsbeträge sind sofort beziehungsweise innerhalb eines individuell vereinbarten Zahlungsziels zahlbar. Leistet der Auftraggeber bei Fälligkeit nicht, so sind die ausstehenden Beträge ab dem Tag der Fälligkeit mit 9 % Punkten über dem Basiszinssatz der Deutschen Bundesbank p. a. zu verzinsen; die Geltendmachung höherer Zinsen und weiterer Schäden im Falle des Verzugs bleibt unberührt.

(4) Die Aufrechnung mit Gegenansprüchen des Auftraggebers oder die Zurückbehaltung von Zahlungen wegen solcher Ansprüche ist nur zulässig, soweit die Gegenansprüche unbestritten oder rechtskräftig festgestellt sind.

(5) Der Verkäufer führt in der Regel Lieferungen oder Leistungen nur gegen Vorauszahlung oder Sicherheitsleistung aus.

§ 4 Lieferung und Lieferzeit

(1) Lieferungen erfolgen ab Werk.

(2) Vom Verkäufer in Aussicht gestellte Fristen und Termine für Lieferungen und Leistungen gelten stets nur annähernd, es sei denn, dass ausdrücklich eine feste Frist oder ein fester Termin zugesagt oder vereinbart ist. Sofern Versendung vereinbart wurde, beziehen sich Lieferfristen und Liefertermine auf den Zeitpunkt der Übergabe an den Spediteur, Frachtführer oder sonst mit dem Transport beauftragten Dritten. Zu den Preisen

im Katalog fallen zusätzliche Frachtkosten an, diese sind der dann gültigen Frachtkostentabelle zu entnehmen, bzw. separat zu erfragen.

(3) Der Verkäufer kann – unbeschadet seiner Rechte aus Verzug des Auftraggebers – vom Auftraggeber eine Verlängerung von Liefer- und Leistungsfristen oder eine Verschiebung von Liefer- und Leistungsterminen um den Zeitraum verlangen, in dem der Auftraggeber seinen vertraglichen Verpflichtungen dem Verkäufer gegenüber nicht nachkommt.

(4) Der Verkäufer haftet nicht für Unmöglichkeit der Lieferung oder für Lieferverzögerungen, soweit diese durch höhere Gewalt oder sonstige, zum Zeitpunkt des Vertragsabschlusses nicht vorhersehbare Ereignisse (z.B. Betriebsstörungen aller Art, Schwierigkeiten in der Material- oder Energiebeschaffung, Transportverzögerungen, Streiks, oder die ausbleibende, nicht richtige oder nicht rechtzeitige Belieferung durch Lieferanten) verursacht worden sind, die der Verkäufer nicht zu vertreten hat. Sofern solche Ereignisse dem Verkäufer die Lieferung oder

Leistung wesentlich erschweren oder unmöglich machen und die Behinderung nicht nur von vorübergehender Dauer ist, ist der Verkäufer zum Rücktritt vom Vertrag berechtigt. Bei Hindernissen vorübergehender Dauer verlängern sich die Liefer- oder Leistungsfristen oder verschieben sich die Liefer- oder Leistungstermine um den Zeitraum der Behinderung zuzüglich einer angemessenen Anlaufzeit. Soweit dem Auftraggeber infolge der Verzögerung die Abnahme der Lieferung oder Leistung nicht zuzumuten ist, kann er durch unverzügliche schriftliche Erklärung gegenüber dem Verkäufer vom Vertrag zurücktreten.

(5) Der Verkäufer ist zu Teillieferungen berechtigt.

(6) Gerät der Verkäufer mit einer Lieferung oder Leistung in Verzug oder wird ihm eine Lieferung oder Leistung, gleich aus welchem Grunde, unmöglich, so ist die Haftung des Verkäufers auf Schadensersatz nach Maßgabe des § 8 dieser Allgemeinen Lieferbedingungen beschränkt.

§ 5 Erfüllungsort, Versand, Verpackung, Gefahrübergang, Abnahme

(1) Erfüllungsort für alle Verpflichtungen aus dem Vertragsverhältnis ist Emmerich am Rhein, soweit nichts anderes bestimmt ist.

(2) Die Versandart und die Verpackung unterstehen dem pflichtgemäßen Ermessen des Verkäufers.

(3) Die Gefahr geht spätestens mit der Übergabe des Liefergegenstandes (wobei der Beginn des Verladevorgangs maßgeblich ist) an den Spediteur, Frachtführer oder sonst zur Ausführung der Versendung bestimmten Dritten auf den Auftraggeber über. Dies gilt auch dann, wenn Teillieferungen erfolgen oder der Verkäufer noch andere Leistungen (z.B. Versand oder Installation) übernommen hat. Verzögert sich der Versand oder die Übergabe infolge eines Umstandes, dessen Ursache beim Auftraggeber liegt, geht die Gefahr von dem Tag an auf den Auftraggeber über, an dem der Liefergegenstand versandbereit ist und der Verkäufer dies dem Auftraggeber angezeigt hat.

§ 6 Gewährleistung, Sachmängel

(1) Die Gewährleistungsfrist beträgt ein Jahr ab Lieferung. Diese Frist gilt nicht für Schadensersatzansprüche des Auftraggebers aus der Verletzung des Lebens, des Körpers oder der Gesundheit oder aus vorsätzlichen oder grob fahrlässigen Pflichtverletzungen des Verkäufers oder seiner Erfüllungsgehilfen, welche jeweils nach den gesetzlichen Vorschriften verjähren.

(2) Saro ist nicht verpflichtet, außerhalb der Gewährleistung vom Käufer bestellte und von Saro gelieferte Waren zurückzunehmen, umzutauschen oder gutzuschreiben.

(2.1) Als Ausnahme kann Saro schriftlich festlegen, in bestimmten Fällen zur Rücknahme oder Gutschrift bereit zu sein. Kosten (Nachträgliche Verfügung/Rücktransport/Wiedereingliederungspauschale) können gemäß aktueller Frachtkostenübersicht nachbelastet werden.

(3) Die gelieferten Gegenstände sind unverzüglich beim Eintreffen der Lieferung im Beisein des Fahrers sorgfältig auf Vollständigkeit und Mängelfreiheit zu untersuchen (§ 377 HGB). Sie gelten hinsichtlich offensichtlicher Mängel oder anderer Mängel, die bei einer unverzüglichen, sorgfältigen Untersuchung erkennbar gewesen wären, als vom Auftraggeber genehmigt, wenn dem Verkäufer nicht binnen drei Werktagen nach Ablieferung eine schriftliche Mängelrüge zugeht. Etwaige Transportschäden müssen dem Fahrer umgehend mitgeteilt und auf dem Frachtbrief vermerkt werden. Sämtliche Schäden, Fehlmengen oder Falschliefungen sind SARO innerhalb von drei Werktagen nach Anlieferung in schriftlicher Form zu melden und Fotos von den Beschädigungen mitzuschicken. Wurde die Sendung an eine abweichende Lieferadresse geschickt, ist der Kunde verpflichtet, dafür Sorge zu tragen, dass dort eine entsprechende Untersuchung auf Vollständigkeit und Mängelfreiheit erfolgt und dass diese innerhalb von drei Werktagen gemeldet wird. Hinsichtlich anderer Mängel gelten die Liefergegenstände als vom Käufer genehmigt, wenn die Mängelrüge dem

Verkäufer nicht binnen sieben Werktagen nach dem Zeitpunkt zugeht, in dem sich der Mangel zeigte; war der Mangel für den Auftraggeber bei normaler Verwendung bereits zu einem früheren Zeitpunkt erkennbar, ist jedoch dieser frühere Zeitpunkt für den Beginn der Rügefrist maßgeblich. Auf Verlangen des Verkäufers ist ein beanstandeter Liefergegenstand frachtfrei an den Verkäufer zurückzusenden. Bei berechtigter Mängelrüge vergütet der Verkäufer die Kosten des günstigsten Versandweges; dies gilt nicht, soweit die Kosten sich erhöhen, weil der Liefergegenstand sich an einem anderen Ort als dem Ort des bestimmungsgemäßen Gebrauchs befindet.

(4) Bei Sachmängeln der gelieferten Gegenstände ist der Verkäufer nach seiner innerhalb angemessener Frist zu treffenden Wahl zunächst zweimal zur Nachbesserung oder Ersatzlieferung verpflichtet und berechtigt. Im Falle des Fehlschlagens, dh. der Unmöglichkeit, Unzumutbarkeit, Verweigerung oder unangemessenen Verzögerung

der Nachbesserung oder Ersatzlieferung, kann der Auftraggeber vom Vertrag zurücktreten oder den Kaufpreis angemessen mindern.

Allgemeine Lieferbedingungen

(5) Bei Mängeln von Bauteilen anderer Hersteller, die der Verkäufer aus lizenzrechtlichen oder tatsächlichen Gründen nicht beseitigen kann, wird der Verkäufer nach seiner Wahl seine Gewährleistungsansprüche gegen die Hersteller und Lieferanten für Rechnung des Auftraggebers geltend machen oder an den Auftraggeber abtreten. Gewährleistungsansprüche gegen den Verkäufer bestehen bei derartigen Mängeln unter den sonstigen Voraussetzungen und nach Maßgabe dieser Allgemeinen Lieferbedingungen nur, wenn die gerichtliche

Durchsetzung der vorstehend genannten Ansprüche gegen den Hersteller und Lieferanten erfolglos war oder, beispielsweise aufgrund einer Insolvenz, aussichtslos ist. Während der Dauer des Rechtsstreits ist die Verjährung der betreffenden Gewährleistungsansprüche des Auftraggebers gegen den Verkäufer gehemmt.

(6) Der Verkäufer gewährt dem Fachhandel im Inland eine Garantie von 24 Monaten für Service und Ersatzteile. Großgeräte werden vor Ort durch den Kundenservice repariert, Kleingeräte werden zur Reparatur abgeholt. Für ins Ausland gelieferte Ware wird ausschließlich die Garantie für Ersatzteile übernommen. Verschleißteile sind von der Garantie ausgenommen.

(7) Die Gewährleistung und Garantie entfällt, wenn der Auftraggeber ohne Zustimmung des Verkäufers den Liefergegenstand ändert oder durch Dritte ändern lässt und die Mängelbeseitigung hierdurch unmöglich oder unzumutbar erschwert wird. Die Gewährleistung und Garantie erlischt ebenfalls, wenn der Anschluss der Geräte nicht durch einen Fachbetrieb vorgenommen wird. In jedem Fall hat der Auftraggeber die durch die Änderung entstehenden Mehrkosten der Mängelbeseitigung zu tragen.

§ 7 Schutzrechte

(1) Der Verkäufer steht nach Maßgabe dieses § 7 dafür ein, dass der Liefergegenstand frei von gewerblichen Schutzrechten oder Urheberrechten Dritter ist. Jeder Vertragspartner wird den anderen Vertragspartner unverzüglich schriftlich benachrichtigen, falls ihm gegenüber Ansprüche wegen der Verletzung solcher Rechte geltend gemacht werden.

(2) In dem Fall, dass der Liefergegenstand ein gewerbliches Schutzrecht oder Urheberrecht eines Dritten verletzt, wird der Verkäufer nach seiner Wahl und auf seine Kosten den Liefergegenstand derart abändern oder austauschen, dass keine Rechte Dritter mehr verletzt werden, der Liefergegenstand aber weiterhin die vertraglich vereinbarten Funktionen erfüllt, oder dem Auftraggeber durch Abschluss eines Lizenzvertrages das Nutzungsrecht

verschaffen. Gelingt dem Verkäufer dies innerhalb eines angemessenen Zeitraums nicht, ist der Auftraggeber berechtigt, von dem Vertrag zurückzutreten oder den Kaufpreis angemessen zu mindern. Etwasige Schadensersatzansprüche des Auftraggebers unterliegen den Beschränkungen des § 8 dieser Allgemeinen Lieferbedingungen.

(3) Bei Rechtsverletzungen durch vom Verkäufer gelieferte Produkte anderer Hersteller wird der Verkäufer nach seiner Wahl seine Ansprüche gegen die Hersteller und Vorlieferanten für

Rechnung des Auftraggebers geltend machen oder an den Auftraggeber abtreten. Ansprüche gegen den Verkäufer bestehen in diesen Fällen nach Maßgabe dieses § 7 nur, wenn die gerichtliche Durchsetzung der vorstehend genannten Ansprüche gegen die Hersteller und Vorlieferanten erfolglos war oder, beispielsweise aufgrund einer Insolvenz, aussichtslos ist.

§ 8 Haftung auf Schadensersatz wegen Verschuldens

(1) Die Haftung des Verkäufers auf Schadensersatz, gleich aus welchem Rechtsgrund, insbesondere aus Unmöglichkeit, Verzug, mangelhafter oder falscher Lieferung, Vertragsverletzung, Verletzung von Pflichten bei Vertragsverhandlungen und unerlaubter Handlung ist, soweit es dabei jeweils auf ein Verschulden ankommt, nach Maßgabe dieses § 8 eingeschränkt.

(2) Der Verkäufer haftet nicht im Falle einfacher Fahrlässigkeit seiner Organe, gesetzlichen Vertreter, Angestellten oder sonstigen Erfüllungsgehilfen, soweit es sich nicht um eine Verletzung vertragswesentlicher Pflichten handelt. Vertragswesentlich sind die Verpflichtung zur rechtzeitigen Lieferung und Installation des Liefergegenstands, dessen Freiheit von Rechtsmängeln sowie solchen Sachmängeln, die seine Funktionsfähigkeit oder

Gebrauchstauglichkeit mehr als nur unerheblich beeinträchtigen, sowie Beratungs-, Schutz- und Obhutspflichten, die dem Auftraggeber die vertragsgemäße Verwendung des Liefergegenstands ermöglichen sollen oder den Schutz von Leib oder Leben von Personal des Auftraggebers oder den Schutz von dessen Eigentum vor erheblichen Schäden bezwecken.

(3) Soweit der Verkäufer gemäß § 8 (2) dem Grunde nach auf Schadensersatz haftet, ist diese Haftung auf Schäden begrenzt, die der Verkäufer bei Vertragsschluss als mögliche Folge einer Vertragsverletzung vorausgesehen hat oder die er bei Anwendung verkehrsüblicher Sorgfalt hätte voraussehen müssen. Mittelbare Schäden und Folgeschäden, die Folge von Mängeln des Liefergegenstands sind, sind außerdem nur ersatzfähig, soweit solche Schäden bei bestimmungsgemäßer Verwendung des Liefergegenstands typischerweise zu erwarten sind.

(4) Im Falle einer Haftung für einfache Fahrlässigkeit ist die Ersatzpflicht des Verkäufers für Sachschäden und daraus resultierende weitere Vermögensschäden auf einen Betrag von EUR 5 Mio. je Schadensfall (entsprechend der derzeitigen Deckungssumme seiner Produkthaftpflichtversicherung oder Haftpflichtversicherung) beschränkt, auch wenn es sich um eine Verletzung vertragswesentlicher Pflichten handelt.

(5) Soweit der Verkäufer technische Auskünfte gibt oder beratend tätig wird und diese Auskünfte oder Beratung nicht zu dem von ihm geschuldeten, vertraglich vereinbarten Leistungsumfang gehören, geschieht dies unentgeltlich und unter Ausschluss jeglicher Haftung.

(6) Die Einschränkungen dieses § 8 gelten nicht für die Haftung des Verkäufers wegen vorsätzlichen Verhaltens, für garantierte Beschaffenheitsmerkmale, wegen Verletzung des Lebens, des Körpers oder der Gesundheit oder nach dem Produkthaftungsgesetz.

§ 9 Eigentumsvorbehalt

(1) Die Ware bleibt bis zur vollen Bezahlung sämtlicher Forderungen, einschließlich Nebenforderungen, Schadensersatzansprüchen und Einlösungen von Schecks und Wechseln, im Eigentum des Verkäufers. Der Eigentumsvorbehalt bleibt auch dann bestehen, wenn einzelne Forderungen in eine laufende Rechnung aufgenommen werden und der Saldo gezogen und anerkannt ist. Der Auftraggeber ist berechtigt, die Ware zu veräußern unter Berücksichtigung der nachfolgenden Bestimmungen:

(2) Der Auftraggeber tritt hiermit die Forderung mit allen Nebenrechten aus dem Weiterverkauf der Vorbehaltsware an den Verkäufer ab, und zwar anteilig auch insoweit als die Ware verarbeitet oder vermengt ist, und der Verkäufer hieran in Höhe des Fakturenwertes Miteigentum erlangt hat. In letzterem Fall steht dem Verkäufer an dieser Zession ein im Verhältnis zum Fakturenwert der Vorbehaltsware zum Fakturenwert des Gegenstandes

entsprechender Bruchteil der jeweiligen Kaufpreisforderung zu. Hat der Auftraggeber die Forderung im Rahmen des echten Factorings verkauft, so tritt er die an ihre Stelle tretende Forderung gegen den Faktor an den Verkäufer ab. Der Verkäufer nimmt diese Abtretung an.

(3) Der Verkäufer wird die abgetretenen Forderungen, solange der Auftraggeber seinen Zahlungsverpflichtungen nachkommt, nicht einziehen. Die Einzugsermächtigung erlischt bei Zahlungsverzug des Auftraggebers. In diesem Fall ist der Verkäufer vom Auftraggeber bevollmächtigt, die Abnehmer von der Abtretung zu unterrichten und die Forderungen selbst einzuziehen. Der Auftraggeber ist verpflichtet, dem Verkäufer auf Verlangen eine genaue

Aufstellung der ihm zustehenden Forderungen mit Namen und Anschrift der Abnehmer, Höhe der einzelnen Forderungen, Rechnungsdatum usw. zu geben und alle für die Geltendmachung der abgetretenen Forderungen notwendigen Auskünfte zu erteilen und die Überprüfung dieser Auskünfte zu gestatten. Der Auftraggeber ist berechtigt, die Forderungen solange selbst einzuziehen, wie ihm der Verkäufer keine andere Weisung gibt.

(4) Der Verkäufer verpflichtet sich, die ihm zustehenden Sicherungen insoweit freizugeben, als ihr Wert die zu sichernden Forderungen um mehr als 20% übersteigt.

(5) Verpfändung oder Sicherungsübereignung der Vorbehaltsware bzw. der abgetretenen Forderungen sind unzulässig. Von Pfändungen ist der Verkäufer unter Angabe des Pfandgläubigers sofort zu benachrichtigen.

(6) Nimmt der Verkäufer aufgrund des Eigentumsvorbehaltes den Liefergegenstand zurück, gilt das nicht als Rücktritt vom Vertrag. Er kann sich aus der zurückgenommenen Vorbehaltsware freihändig befriedigen.

(7) Der Auftraggeber verwahrt die Vorbehaltsware für den Verkäufer unentgeltlich. Er hat sie gegen übliche Gefahren wie Feuer, Diebstahl und Wasser im üblichen Umfang zu versichern.

Der Auftraggeber tritt hiermit seine Entschädigungsansprüche, die ihm aus Schäden der o. a. genannten Art gegen Versicherungsgesellschaften oder sonstige Ersatzverpflichtete zustehen, an den Verkäufer in Höhe seiner Forderungen ab. Der Verkäufer nimmt diese Abtretung an.

§ 10 Schlussbestimmungen

(1) Der Gerichtsstand für alle etwaigen Streitigkeiten aus der Geschäftsbeziehung zwischen dem Verkäufer und dem Auftraggeber ist Emmerich am Rhein. Zwingende gesetzliche Bestimmungen über ausschließliche Gerichtsstände bleiben von dieser Regelung unberührt.

(2) Die Beziehungen zwischen dem Verkäufer und dem Auftraggeber unterliegen ausschließlich dem Recht der Bundesrepublik Deutschland. Das Übereinkommen der Vereinten Nationen über Verträge über den internationalen Warenkauf vom 11. April 1980 (CISG) gilt nicht.

(3) Soweit der Vertrag oder diese Allgemeinen Lieferbedingungen Regelungslücken enthalten, gelten zur Ausfüllung dieser Lücken diejenigen rechtlich wirksamen Regelungen als vereinbart, welche die Vertragspartner nach den wirtschaftlichen Zielsetzungen des Vertrages und dem Zweck dieser Allgemeinen Lieferbedingungen vereinbart hätten, wenn sie die Regelungslücke gekannt hätten.

Hinweis: Der Auftraggeber nimmt davon Kenntnis, dass der Verkäufer Daten aus dem Vertragsverhältnis nach § 28 Bundesdatenschutzgesetz zum Zwecke der Datenverarbeitung speichert und sich das Recht vorbehält, die Daten, soweit für die Vertragserfüllung erforderlich, Dritten (zB. Versicherungen) zu übermitteln.

Stand: 08.2021

A

Abdeckung für Regalwagen	357
Abfalleimer mit Pushdeckel	349
Abfallsammelbehälter für Servierwagen	355
Abfallsammler / Standascher	348
Abfalltonne	350-351
Ablauftisch für Spülmaschine	300, 326
Abräumwagen	355, 381
Abroller für Lebensmittelfolie	136-137
ABS Tablett	361
Absperrpfosten	376-377
Alu-Kühlregalsystem	369
Armatur	336-337
Armatur mit Fußpedal	336
Aufsatzbord	311
Aufsatzkühlvitrine	84-88
Aufsatzkühlvitrine mit Deckel	87
Aufsatzkühlvitrine mit Glas	84-88
Aufschnittmaschine	124-128
Ausgussbecken	334-335
Auspack- / Entleerungstisch	299
Auspacktisch	299
Automatische Vorspülbrause	338
Autonomes Handwaschbecken	334

B

Backblech	242
Bäckerei Kühlschrank	26
Bäckereikiste	366
Bain Marie	168-169, 179, 323-233
Bain Marie mit Pumpkopf	278
Bainmarie Trolley	269
Bankettwagen	267-268
Barcooler	49-55
Barkühlschrank	49-55
Barstuhl	379
Bausteinwagen	364
Beheizter Bankettwagen	267-268
Beheizter Saucenspender	277-278
Belegstation	72-73, 75-76
Besteckpoliermaschine	329
Besteckschrank	368
Besteckwagen	356
Bonhalter	134
Bratblech	192
Bratpfanne	190
Brennpaste	272
Brennpastenthalter	272
Buffetinsel	259-260
Buffetlampe	264-266
Buffettisch	378
Bürste	248

C

Ceranfeld	154-155
Ceranfeld mit Elektrobackofen	154
Chafing Dish	270-272
Coolrolley	48
Crepeseisen	217
Currywurstschneider	117

D

Dampfkugel	204
Desinfektions-Reiniger	342-344
Desinfektionsspender	340-342
Digitaler Kombisteamer	241
Digitaler Timer	139
Dönergrill	252-253
Dönermesser	129, 252
Doppelwandige Spülmaschine	325
Dörrgerät	237
Dosenöffner	124
Drehschwenkgrill	255
Dry Age Kühlschrank	48
Durchlaufofen	227-228

E

Edelstahlhängeschrank	309
Edelstahlhochschrank	309
Edelstahl-Lagerschrank	306-308
Edelstahlmülleimer mit Hydraulik	346
Edelstahlreiniger	291
Edelstahlschrank	304-309
Edelstahlstisch	291-300
Eierkocher	273
Einbau-Induktionsplatte	206-207
Einlochbrause	336
Einloch-Thekenarmatur	337
Einloch-Vorspülbrause	338
Eiscrusher	103
Eisflakesbehälter	104
Eisflakesmaschine	104
Eisegelbereiter	101-102
Eisvitrine	15
Eiswürfelbereiter	101-104
Elektrische Gläserpoliermaschine	329
Elektrischer Chafing Dish	271
Elektro Döner-/Gyrosgrill	253
Elektro Griddleplatte	159
Elektro-Drehschwenkgrill	255
Elektrofritteuse	167, 178-179
Elektro-Griddleplatte	184, 161, 185
Elektroherd	52-153, 176-177
Elektroherd mit Elektrobackofen	153, 177
Elektro-Kippbratpfanne	189
Elektrokochkessel	188
Elektronudelkocher	164
Elektro-Nudelkocher	219
Elektroofen	145-147, 151, 153-154, 173-175, 177
Elektro-Teppanyakigrill	158
Entleerungstisch	299

F

Fahrbarer Thermobehälter	375
Fettabscheider	194
Fischkühlschrank	26
Fisch-Präsentationstisch	299
Flaschenkühlschrank	36-43
Flaschenkühltisch	49-55
Flaschenkühltruhe	43
Fleischschneidetisch	298
Fleischwolf	115
Flügeltürenschränk	308
Flüssiger Brennstoff	272
Fritteuse	166-167, 178-179, 220-225
Frosterwagen	365
Fülltisch	299

G

Gas Döner-/Gyrosgrill	252
Gasfritteuse	166, 178
Gas-Griddleplatte	160, 162, 182-183
Gas-Hähnchengrill	254
Gasherd	143-145, 147, 149-151, 172-173, 175
Gasherd mit Gasofen	150, 173
Gasherd mit Elektrobackofen	151, 173
Gas-Kippbratpfanne	189
Gas-Lavasteingrill	163, 181
Gasnudelkocher	180
Gas-Nudelkocher	164
Gasofen	145, 147, 150, 173-175
Gas-Teppanyakigrill	158
Gastronormbehälter	314-319
Gastronormdeckel	317, 320
Gebäckfüller	137
Gemüseschneider	129
Geschirrspülmaschine	324
Getränkedispenster	287-288
Getränkekühlschrank	36-43
Gewerbekühlschrank	21-26
Gewerbetiefkühlschrank	89-91
Gläserpoliermaschine	329
Gläserspülmaschine	323
Glastürkühlschränke	34-47
Glastürkühltisch	70
Glühplattenherd	174-175
Glühweinspender	281, 284
GN-Deckel mit Pumpkopf	279
Griddleplatte	159-162, 182-185, 212-215
Grill	181, 210-211
Gyrosgrill	252-253
Gyrosmesser	129

H

Haartrockner	332
Hackblock	297
Hackblock mit Edelstahlrahmen	298
Hähnchengrill	254-255
Hamburgerpresse	115
Händetrockner	331-332
Handschuhspender	345
Handwasch- / Ausgussbecken	334-335
Handwaschbecken	333-335
Handwaschbecken mit Kniebedienung	333
Hängende Brause	336
Hängeschrank	309
Haube für Kombiteamer	241
Haubenspülmaschine	325-326
Heiße Theke	200-202
Heißes Buffet	259
Heißluftofen	238-240
Heißwasserspender	281, 284
Heizstrahler	379
Hochleistungsmixer	122
Hochschrank	309
Hot-Dog-Maker	230
Husse für Stehtisch	378
Hygieneaufsatz für Mülleimer	346
Hygieneschutzwand	345

I

Induktion Chafing Dish	271
Induktionsherd	146, 155-156
Induktionskochfeld	205-209
Industriedosenöffner	124
Infrarot Thermometer	138
Infrarotheizgerät	379
Insektenvernichter	330
Inselschneidetisch	295

K

Kaffeefilter	287
Kaffeemaschine	282-283, 286-287
Kaffeestation	285
Kakaodispenser	281
Kaltes Buffet	19, 260
Kaltgetränke-Dispenser	288
Kantenschutzsystem	383
Kartoffelschneider	117
Käsereibemaschine	123-124
Kippbratpfanne	189
Klappbank	378
Klappstuhl	379
Klapptisch	378
Klarspüler für Spülmaschine	328
Knochensäge	116
Kochkessel	188, 192
Kochtopf	190, 191
Kofferablage	382
Kombisteamer	241
Konfitürentopf	193
Kontakgrill	216
Korb/Tablett-Trolley	360-361
Kreidetafel	380
Kuchenvitrine	17-18
Küchenwaage	140
Kühlinsel	19, 260
Kühlregal	15
Kühlregalsystem	369
Kühl-Servierplatte	261
Kühltisch	60-72
Kühlvitrine	10-13
Kühlzelle	107
Kunststoffpalette	367

L

Lagerkühlschrank	27-34
Lagerschrank	306-308
Lagertiefkühlschrank	94-99
Lavasteingrill	163, 181
Lift-Salamander	229

M

Manuelle Aufschnittmaschine	128
Manuelle Hamburgerpresse	115
Manuelle Verpackungsmaschine	136
Manueller Abroller für Lebensmittelfolie	136-137
Maschinenschrank	294
Menütafel	380
Messer für Aufschnittmaschine	126
Messersterilisator	134
Messingbürste	248
Mikrowelle	234-236
Mini Kühlzelle	107
Mini Tiefkühlzelle	107
Minibar	34-36
Mini-Kühlvitrine	12-13
Mixstab	119-121
Mobile Arbeitstische	293
Mobile Bar	48
Mobiler Sous-Vide Garer	204
Mülleimer auf Rädern	347
Mülleimer mit Fußpedal	347
Müllgroßbehälter	350-351
Müllsackhalter	346
Multifunktionsherd	143-146
Multiservice-Wagen	362-363

N

Neutralelement	169, 186-187
Nudelkocher	164-165, 180, 219
Nudelkorb	165, 180

O

Ofenpfanne	190
Öl Test Streifen	194

P

Papiertuchspender	331
Partybank	378
Party-Stehtisch	378
Pâtisserie Fritteuse	225
Personenleitsystem	376-377
Pideschaufel	249
Pizzaofen	244-246
Pizza-Pideschaufel	249
Pizzaschaufel	247-248
Pizzaschneider	250-251
Pizzatablett	251
Pizzatisch	76-84
Pizzawender	249
Planetenrührwerk	113-114
Podest mit Aluminiumgittern	371
Polyethylen-Schneidebrett	133
Pommesschneider	117
Pommeswärmer	168, 177
Portioniertrichter	137
Präsentationstisch	299
Präsentierwagen	363
Putzwagen	381

R

Räderset für Tische	293
Rechaud	233
Regalboden mit Kunststoffrosten	370
Regalwagen	357-360
Reibescheibe	123
Reiskocher	219
Rollwagen	365
Rost	242-243, 320
Rundfilter Kaffeemaschine	282-283

S

Saftpresse	289
Saladette	57-60
Saladette mit Glasaufsatz	73-74
Salamander	228-229
Salatbuffet	19, 260
Salatschleuder	118
Saucenspender	275-279
Sautepfanne	191-192
Schiebetürenschränk	305-307
Schlauchhaspel	339
Schneidebrett	133
Schneidemaschine	123-134
Schneidescheibe für Gemüseschneider	131-132
Schneidetisch	294-298
Schneidetisch mit zwei Oberflächen	296
Schockfroster	105-106
Schuhputzcreme	382
Schuhputzmaschine	382
Schwerlast-Regal	313
Seifenspender	331
Semiprofessioneller Grill	210-211
Semiprofessioneller Standherd	143-147
Servierwagen	353-356
Sous-Vide Garer	203-204
Sous-Vide Kessel	204
Spatel	250
Spiralknetmaschine	112-113
Spuckschutz für Kühl-Servierplatten	261
Spülcenter	303
Spülmaschine	323-327
Spülmaschinenkorb	327-328
Spülmaschinenreiniger	328
Spülschränk	304
Spültisch	301-303
Stabmixer	119
Standascher	348-349
Standherd	143-146
Standkühlvitrine	14-15
Standmixer	122
Stehtisch	378
Steinplatte für Heißluftofen	242
Stielpfanne	191
Suppenkessel	273-274
Sushivitrine	88
Systemregal	372

T

Tabletts	361
Tablettspender	368
Tablettwagen	361-363
Tassenwärmer	285
Teigausrollmaschine	114-115
Teigknetmaschine	112-113
Teigschaber	250
Teigschneider	250
Tellerstapler	373-374
Tellerwärmeschrank	309-310
Temperaturfühler	108-109
Tensatoren	376-377
Teppanyakigrill	158
Terassenheizung	379
Thekenarmatur	337
Thermobehälter	375
Thermometer	108-109, 138, 195-196
Tiefkühlschränk	89-99
Tiefkühlschränk mit Glastür	89, 92-93, 95-97
Tiefkühltisch	100
Timer	139
Tischgrill	210-211
Tischkühlvitrine	12-13
Tischwaage	140
Toaster	226-227, 274
Toilettenpapierhalter	331
Tomatenschneider	117
Topfpülmaschine	327
Transportroller	367
Transportwagen	380

U

Umluftkühltisch	64-72
Universalrost	320
Unterbaukühltisch	70-72
Untergestell für Drehschwenkgrill	256
Untergestell für Heißluftofen	242
Untergestell für Pizzeriaofen	244
Untergestell für Spülmaschine	323

V

Vakuierer	134-135
Verpackungsmaschine	136
Vorspülbrause	338

W

Waage	140
Waffeleisen	218
Wandbord	312
Wandhalterung für Absperrpfosten	376
Wärmebrücke	266-267, 311
Wärmeschrank	308
Wärmeschrank für Drehschwenkgrill	256
Warmhaltelampe	263-266
Warmhalteplatte	262-263, 286
Warmhaltevitrine	198-199, 202
Wäschewagen	381
Wasserhahn	337
Weinkühlschrank / Weinlagerschrank	44-47
Wok-Gasherd	157
Wok-Induktionskochfeld	205, 208
Wurstfüller	116
Wurstwärmer	231

Z

Zerlegetisch mit Hackblock	297
Zimmerservicewagen	381
Zitruspresse	289
Zulauf Tisch für Spülmaschine	300, 326
Zweirad Müllgroßbehälter	350-351

A	
Abdeckung für Regalwagen	357
Abfalleimer mit Pushdeckel	349
Abfallsammelbehälter für Servierwagen	355
Abfalltonne	350-351
Abräumwagen	355
Abroller für Lebensmittelfolie	136-137
ABS Tablett	361
Absperrpfosten	376
Alu-Kühlregalsystem	369
Armatur	336-337
Armatur mit Fußpedal	336
Aufsatzbord	311
Aufschnittmaschine	127
Ausgussbecken	334-335
Auspack- / Entleerungstisch	299
Automatische Vorspülbrause	338
Autonomes Handwaschbecken	334

B	
Bäckereikiste	366
Bausteinwagen	364

D	
Desinfektions-Reiniger	342-344
Desinfektionsspender	340-342
Desinfizierender Handreiniger	344

E	
Edelstahlhängeschrank	309
Edelstahlhochschrank	309
Edelstahl-Lagerschrank	306-308
Edelstahlmülleimer mit Hydraulik	346
Edelstahlreiniger	291
Edelstahlstisch	291
Einlochbrause	336
Einloch-Thekenarmatur	337
Einloch-Vorspülbrause	338
Eiscrusher	103
Eisflakesbehälter	104
Eisflakesmaschine	104
Eiswürfelbereiter	102-104
Entleerungstisch	299

F	
Fettabscheider	194
Fisch-Präsentationstisch	299
Fleischschneidetisch	298
Flügelürenschränk	308
Frosterwagen	365
Füllstisch	299

G	
Gastronormbehälter	314-319
Gastronormdeckel	317, 320
Gemüseschneider	129
Glastürkühlschränke	38-41, 43

H	
Hackblock	297
Hackblock mit Edelstahlrahmen	298
Handschuhspender	345
Handwasch- / Ausgussbecken	334-335
Handwaschbecken	333-335
Handwaschbecken mit Kniebedienung	333
Hängende Brause	336
Hängeschrank	309
Hochschrank	309
Hygieneaufsatz für Mülleimer	346

I	
Insektenvernichter	330
Inselschneidetisch	295

K	
Kantenschutzsystem	383
Knochensäge	116
Korb/Tablett-Trolley	360-361
Kreidetafel	380
Kühlregal	15
Kühlregalsystem	369
Kunststoffpalette	367

L	
Lagerkühlschrank	30-34
Lagerschrank	306-308
Lagertiefkühlschrank	97-99

M	
Manuelle Verpackungsmaschine	136
Manueller Abroller für Lebensmittelfolie	136-137
Maschinenschrank	294
Menütafel	380
Messersterilisator	134
Mikrowelle	234-236
Mobile Arbeitstische	293
Mülleimer auf Rädern	347
Mülleimer mit Fußpedal	347
Müllgroßbehälter	350-351
Müllsackhalter	346
Multiservice-Wagen	362-363

P	
Personenleitsystem	376
Podest mit Aluminiumgittern	371
Polyethylen-Schneidebrett	133
Präsentationstisch	299
Präsentierwagen	363

R	
Räderset für Tische	293
Regalboden mit Kunststoffrosten	370
Regalwagen	357-360
Rollwagen	365
Rost	320

S	
Schiebetürenschränk	305-307
Schlauchhaspel	339
Schneidebrett	133
Schneidetisch	294-298
Schneidetisch mit zwei Oberflächen	296
Schockfroster	106
Schwerlast-Regal	313
Servierwagen	353-356
Spülschrank	304
Systemregal	372

T	
Tablett	361
Tablettspender	368
Tablettwagen	361-363
Tensatoren	376
Thekenarmatur	337
Tiefkühlschrank mit Glastür	92-93
Transportroller	367

U	
Universalrost	320

V	
Vakuuierer	134-135
Verpackungsmaschine	136
Vorspülbrause	338

W	
Wandbord	312
Wandhalterung für Absperrpfosten	376
Wärmebrücke	311
Warmhaltevitrine	198-199
Wasserhahn	337

Z	
Zerlegetisch mit Hackblock	297
Zweirad Müllgroßbehälter	350-351



Saro Gastro-Products GmbH · Sandbahn 6 · 46446 Emmerich am Rhein · Germany
Tel.: +49(0) 2822 9258-0 · Fax: +49(0) 2822 18192 · Email: info@saro.de

www.saro.de