



Technische Daten

Infrarotheizungen / Steuerungen / Zubehör

DIGEL HEAT Infrarotheizungen - die Oberflächen

Seite 10

Infrarotheizung Classic

Weißer Front aus 2 mm pulverbeschichtetem Aluminium, Rückseite 1 mm Stahlblech. Kratz- und abriebfest.

Seite 11

Infrarot Bildheizung

Wunschmotiv als hochwertiger Druck auf Glas. Wahlweise mit Aluminiumrahmen.

Seite 12

Infrarot Glasbildheizung

Wunschmotiv als hochwertiger Druck auf der Rückseite von widerstandsfähigem ESG-Sicherheitsglas. Wahlweise mit Aluminiumrahmen.



Alle Produkt-Infos

 Dieses Symbol verrät Ihnen jeweils die Seite, auf der Sie im DIGEL HEAT Hauptkatalog weitere Produktinformationen finden!

Seite 13

Infrarot Spiegelheizung

Spiegeloberfläche aus ESG-Sicherheitsglas mit einer Rückwanne aus pulverbeschichtetem Stahlblech. Wahlweise mit Aluminiumrahmen.

Seite 14

Infrarot Glasheizung

Front aus hochwertigem ESG-Sicherheitsglas. Erhältlich in schwarz und weiß. Wahlweise mit Aluminiumrahmen.

Seite 15







Tafelheizung

Schwarze Front- und Rückseite aus pulverbeschichtetem Aluminium, mit Kreide beschreibbar.



DIGEL HEAT Qualitätsstandards

Unsere Kunden mit der besten Produktqualität zufriedenzustellen, ist unser größtes Anliegen. Daher haben wir uns diese Produktions- und Qualitätsstandards auferlegt, auf die Sie sich bei DIGEL HEAT immer verlassen können:

-  **Entwicklung und Produktion in einem Haus**
-  **in der Automobilindustrie langjährig bewährte Technologie**
-  **100% „Made in Germany“**
-  **klimafreundliche Produktionsprozesse**
-  **TÜV und GS geprüfte Infrartheizungen = höchste Produktsicherheit**
-  **TÜV SÜD Langzeittest = berechnete Lebensdauer von 125 Jahren**
-  **2 mm Aluminiumfront für optimale Wärmeleitung**
-  **schnelle Aufheizphase und gleichmäßige Wärmeverteilung**
-  **schraub- und nietenfreies Heizelement garantiert geräuschlosen Betrieb**
-  **individuelles Design durch Wunschmotiv**
-  **DIGEL HEAT Druckverfahren für hervorragende Bildqualität**
-  **EASY-FIX Montagesystem zur einfachen Installation**



ISO 9001 Zertifikat



TÜV-Zertifikat

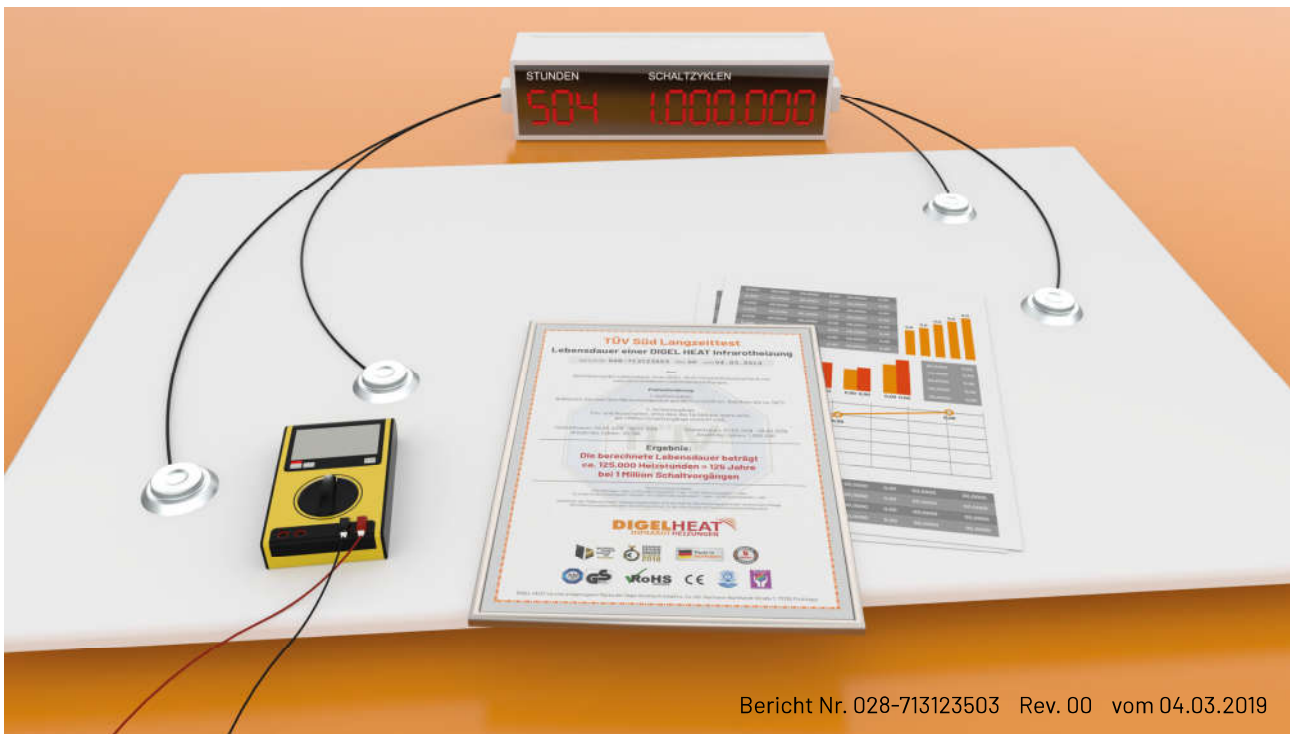

Bericht Nr. 028-713123503 Rev. 00 vom 04.03.2019

Ziel des Tests

Wir ließen den TÜV SÜD unsere DIGEL HEAT Infrarotheizung einem Langzeittest zur Bestimmung der Lebensdauer unterziehen. Die Lebensdauerprüfung fand anhand von zwei Kriterien statt: Aufheizzyklen und Schaltvorgänge.

Aufheizen

Die erste Prüfanforderung „Aufheizzyklen“ begann am 09.02.2019 und untersuchte, wie viele Aufheizzyklen unsere Infrarotheizung über ihre Lebensdauer hinweg erreichen konnte. Dazu wurde die Heizung bis zu einer Oberflächentemperatur von 90°C erhitzt, auf 50°C abgekühlt und danach wieder erhitzt. Bis zur Vollendung der Prüfung am 28.02.2019 durchlief unsere Heizung so 25.788 Zyklen.

Schaltvorgänge

Die zweite Prüfanforderung „Schaltvorgänge“ sollte messen, ob unsere Infrarotheizung in der Lage ist, erfolgreich 1 Millionen Mal ein- und ausgeschaltet zu werden. Diese Prüfung startete am 07.02.2019 und wurde am 28.02.2019 erfolgreich beendet.

Ergebnis

Unsere Infrarotheizung erreichte eine berechnete Lebensdauer von ca. 125.000 Heizstunden und ist auch nach über 1 Millionen Schaltvorgängen voll funktionsfähig.

Zusammengefasst entspricht das einer möglichen **Lebensdauer von 125 Jahren!**

Berechnungs-Grundlage: Wir gehen von 200 Heiztagen im Jahr aus, an denen für jeweils 5 Stunden täglich geheizt wird. Demnach also 1.000 Vollnutzungsstunden im Jahr.

Die zu erwartenden Schaltzyklen je Stunde entsprachen dabei 8 Schaltungen. Multipliziert mit 1.000 Vollnutzungsstunden pro Jahr ergaben sich daher 8.000 Schaltzyklen pro Jahr.

Das Ergebnis unterstreicht unsere Anstrengungen, unseren Kunden höchste Qualitätsstandards zu erfüllen!

Zum Test:



EASY-FIX Montagesystem

Zu jeder Heizung von DIGEL HEAT erhalten Sie das EASY-FIX Schnellmontagesystem gratis dazu.

Damit geht Heizung installieren so leicht wie Bilder aufhängen. Sie befestigen eine Basisplatte mit zwei Dübeln am Montageort. Darauf wird das Heizpaneel einfach eingeklickt.

EASY FIX ist eines der wenigen Systeme für Infrarotheizungen am Markt, das auf einer besonders robusten Zweipunktmontage beruht. Eine zusätzliche Absturzsicherung bei Deckenmontage ist damit nicht erforderlich.

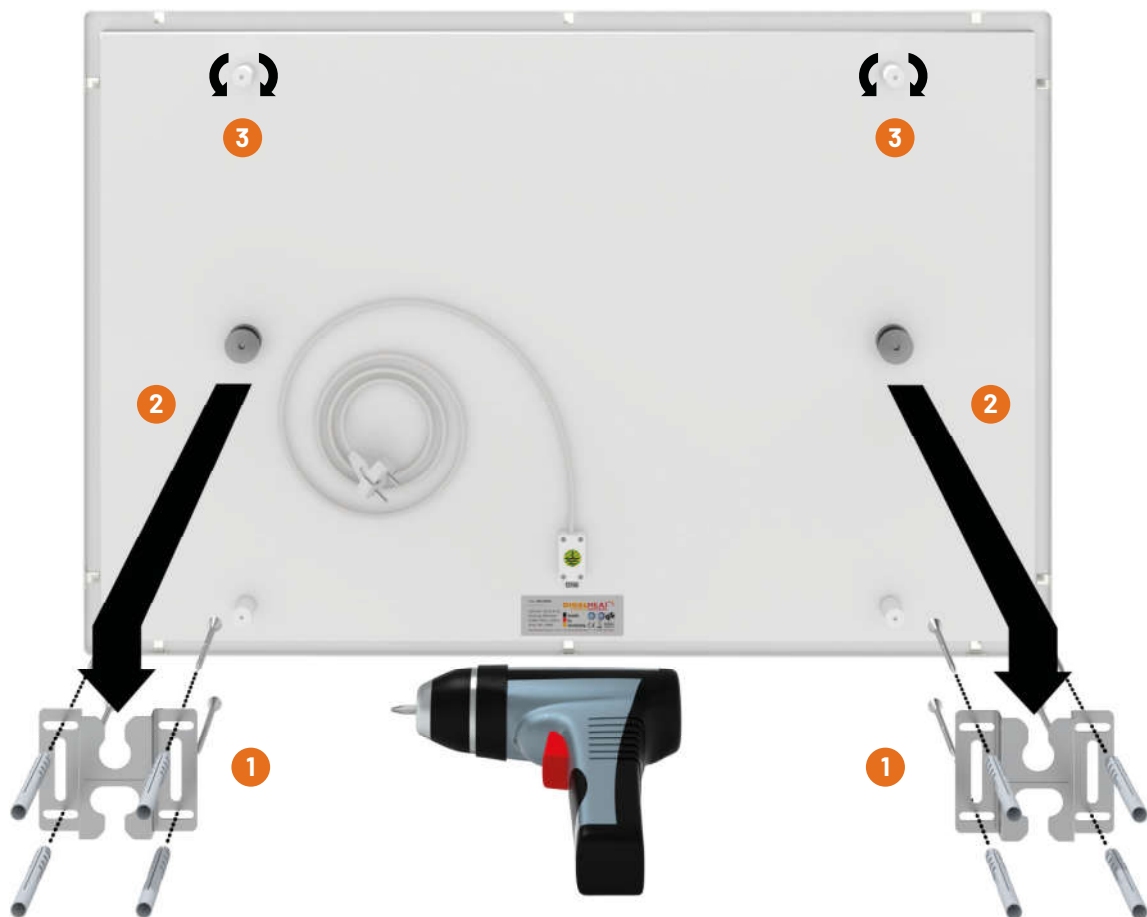

- 1 Löcher bohren (siehe S. 7) und Halterungen mittels mitgelieferter Schrauben und Dübeln an der Wand befestigen
- 2 Infrarotheizung an den Befestigungsbolzen in die Halterungen einhängen
- 3 Abstandshalter justieren

Bemaßung der Halter-Abstände

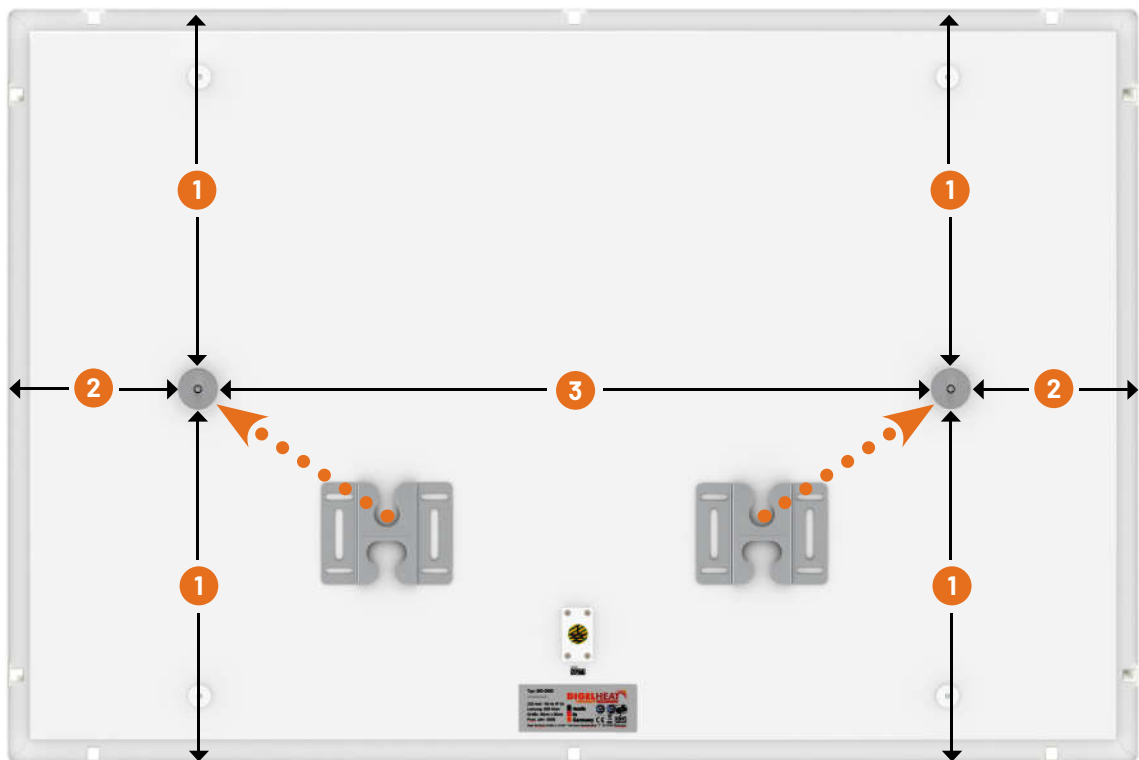

Montage der Infrarotheizung

Heizungsgröße in mm	1 Maß in mm*	2 Maß in mm*	3 Maß in mm*
1600 x 600	300	402,5	795
1200 x 800	400	302,5	595
1300 x 600	300	327	646
1000 x 800	400	252	496
1700 x 400	200	427,5	845
900 x 700	350	227,5	445
800 x 600	300	202	396
600 x 600	300	152,5	295
900 x 300	150	227,5	445
600 x 300	150	152,5	295

*Toleranz +/- 1 mm

Infrarotheizung planen und Angebot erhalten!

Auf digel-heat.de können Sie ganz einfach Ihre Infrarotheizung planen und bekommen Raum für Raum live berechnet, wie viel Wattleistung benötigt wird. Im Anschluss haben Sie die Möglichkeit, ein individuelles und unverbindliches Angebot anzufordern. Optional können Sie dazu gleich eine kostenfreie Beratung mit auswählen!



Einblick in die DIGEL HEAT Infrarotheizung

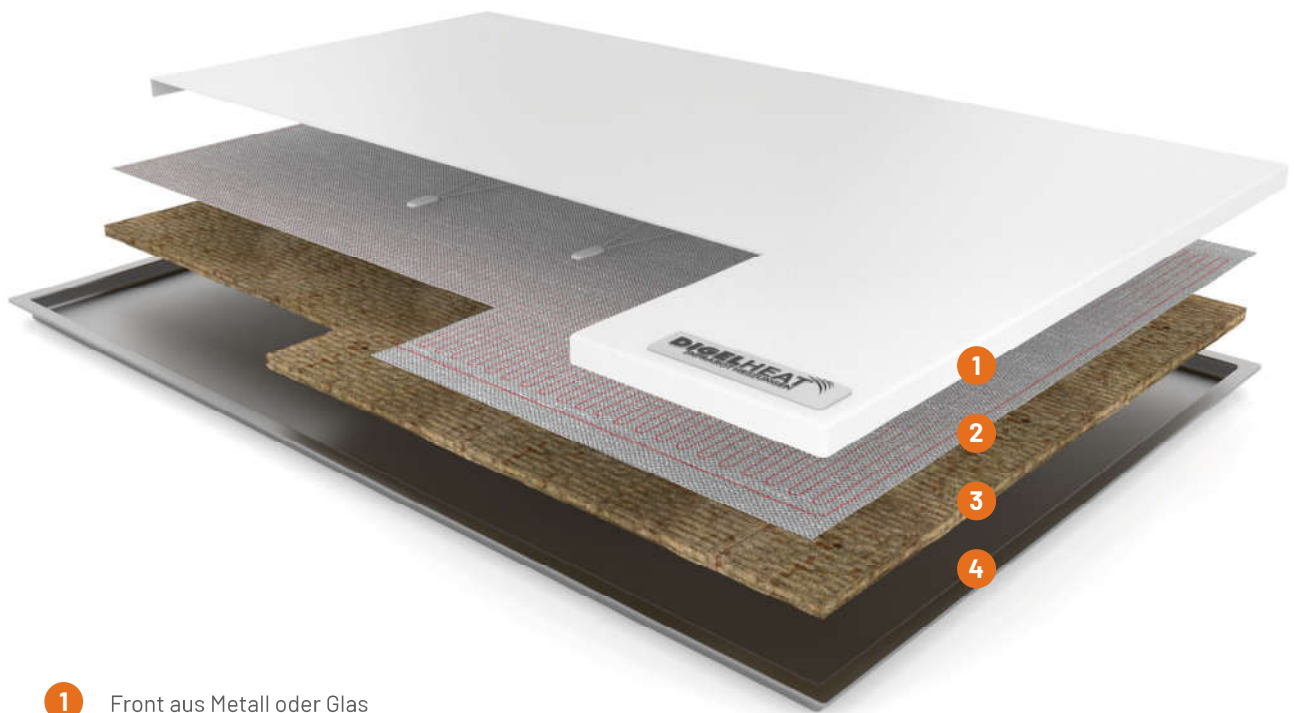

- 1 Front aus Metall oder Glas
- 2 Heizelement inkl. Temperatursicherungen
- 3 Hochwertige Naturdämmung
- 4 Rückwanne aus Metall



Ökodesign Richtlinie

Die EU-Ökodesign Richtlinie 2009/125/EG schafft einen europaweit einheitlichen, rechtlichen Rahmen für die Festlegung von Anforderungen an die umweltgerechte Gestaltung energieverbrauchsrelevanter Produkte. Der Gesetzgeber möchte damit den effizienten Einsatz von elektrischen Raumheizgeräten, zu denen auch die Infrartheizung zählt, fördern und Energieverschwendung vermeiden. Digel Sticktech GmbH & Co. KG als Hersteller der DIGEL HEAT Infrartheizungen sieht sich als Pionier zukunftssicherer Heizlösungen und begrüßt diese ökologisch sinnvolle Regelung.



Die Verordnung 2015/1188 untersagt den Verkauf einzelner Infrartheizungen ohne intelligente Steuerung. Die gute Nachricht: Bei DIGEL HEAT gehört eine intelligente Steuerung automatisch zur Infrartheizung dazu! Nur so ist auch ein effizienter Einsatz der Infrartheizungen gewährleistet. Hier ein Kombinationsbeispiel:



	Artikel-Nr.	Beschreibung
1	7729936	Funkthermostat programmierbar mit adaptiver Startsteuerung
2	7729977	Funk-Steckdosenempfänger
3	7729997	Funkempfänger für Festanschluss (Aufputz)
4	7729974	Funkempfänger für Festanschluss (Unterputz)

Optional zur Ergänzung und Verbesserung des Raumheizungs-Jahresnutzungsgrads:

6412305	Funk-Fenster-Öffnungsmelder
6700105	Zentrale Steuerung TYDOM (für eine Steuerung per App)

Wir sind für Sie da und beraten Sie gerne!

Unsere Infrarot-Experten beraten Sie gerne bei der Auswahl der richtigen Steuerungsmöglichkeiten. Detaillierte Informationen zu unseren Produkten und Steuerungskomponenten finden Sie auf unserer Website: www.digel-heat.de.



Infrartheizung Classic

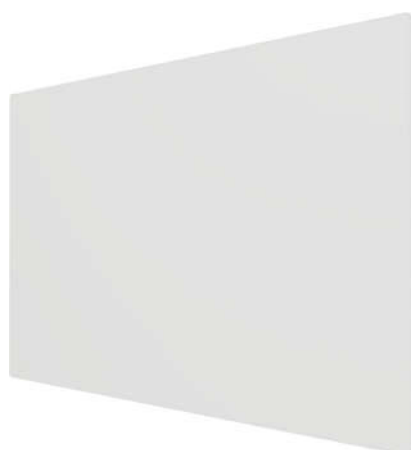

Spezifikationen

Oberfläche	2 mm pulverbeschichtetes Aluminium
Rückseite	1 mm Stahlblech pulverbeschichtet
Oberflächentemperatur	ca. 90-100 °C
Farbe	weiß (RAL 9016)
Anwendungsbereich	Direktheizung für Wohnräume, Arbeitsplatz und Geschäftsräume
Schutzart	IP 54 / Schutzklasse I
Spannung	230 VAC / 50 Hz
Montage	Wand- und Deckenmontage oder Ortsbeweglich auf Standfuß
Aufbauhöhe	44 mm inkl. Easy Fix Befestigung (Im Lieferumfang enthalten)
Elektrischer Anschluss	Schuko-Stecker, Kabellänge 3m, Silikon
Temperaturschutz	1-3 Stück je nach Dimension der Heizung



Modellübersicht

Modell	Maße (cm)	Leistung (W)	Beheizbare Fläche (m ²)	Gewicht (Kg)
CL-250	60 x 30	250 Watt	3 - 6 m ²	3,5 Kg
CL-350	90 x 30	350 Watt	4 - 8 m ²	5,0 Kg
CL-420	60 x 60	420 Watt	6 - 11 m ²	6,5 Kg
CL-540	80 x 60	540 Watt	7 - 13 m ²	8,0 Kg
CL-750	90 x 70	750 Watt	12 - 20 m ²	9,8 Kg
CL-820	170 x 40	820 Watt	12 - 20 m ²	9,8 Kg
CL-900	100 x 80	900 Watt	14 - 23 m ²	12,0 Kg
CL-930	130 x 60	930 Watt	17 - 23 m ²	12,3 Kg
CL-1150	120 x 80	1150 Watt	17 - 29 m ²	15,3 Kg
CL-1250	160 x 60	1250 Watt	18 - 30 m ²	16 Kg



Spezifikationen

Oberfläche	Einscheiben (ESG) Sicherheitsglas, Glasaufdruck (Matte-Optik)
Rückseite	1 mm Stahlblech pulverbeschichtet
Oberflächentemperatur	ca. 90-100 °C
Farbe	Bildmotiv nach Wahl / aus Galerie oder individuell
Mindestanzahl der Pixel (Wunschmotiv)	2.834 x 2.834 oder min. 100dpi
Anwendungsbereich	Direktheizung für Wohnräume, Arbeitsplatz und Geschäftsräume
Schutzart	IP 54 / Schutzklasse I
Spannung	230 VAC / 50 Hz
Montage	Wandmontage oder Ortsbeweglich auf Standfuß
Aufbauhöhe	44 mm inkl. Easy Fix Befestigung (Im Lieferumfang enthalten)
Elektrischer Anschluss	Schuko-Stecker, Kabellänge 3 m, Silikon
Temperaturschutz	1-3 Stück je nach Dimension der Heizung



Modellübersicht

Modell	Maße (cm)	Leistung (W)	Beheizbare Fläche (m ²)	Gewicht (Kg)
BH-250	60 x 30	250 Watt	3 - 6 m ²	4,1 Kg
BH-350	90 x 30	350 Watt	4 - 8 m ²	6,1 Kg
BH-420	60 x 60	420 Watt	6 - 11 m ²	8,0 Kg
BH-540	80 x 60	540 Watt	7 - 13 m ²	10,1 Kg
BH-750	90 x 70	750 Watt	11 - 18 m ²	13,0 Kg
BH-900	100 x 80	900 Watt	13 - 22 m ²	16,3 Kg
BH-1150	120 x 80	1150 Watt	17 - 29 m ²	20,3 Kg
BH-1250	160 x 60	1250 Watt	18 - 30 m ²	22,1 Kg

Infrarot-Glasbildheizung



Spezifikationen

Oberfläche	Einscheiben (ESG) Sicherheitsglas mit Glashinterdruck (Glanz-Optik)
Rückseite	1 mm Stahlblech pulverbeschichtet
Oberflächentemperatur	ca. 90-100 °C
Farbe	Bildmotiv nach Wahl / aus Galerie oder individuell
Mindestanzahl der Pixel (Wunschmotiv)	2.834 x 2.834 oder min. 100dpi
Anwendungsbereich	Direktheizung für Wohnräume, Arbeitsplatz und Geschäftsräume
Schutzart	IP 54 / Schutzklasse I
Spannung	230 VAC / 50 Hz
Montage	Wandmontage oder Ortsbeweglich auf Standfuß
Aufbauhöhe	44 mm inkl. Easy Fix Befestigung (Im Lieferumfang enthalten)
Elektrischer Anschluss	Schuko-Stecker, Kabellänge 3 m, Silikon
Temperaturschutz	1-3 Stück je nach Dimension der Heizung



Modellübersicht

Modell	Maße (cm)	Leistung (W)	Beheizbare Fläche (m ²)	Gewicht (Kg)
GB-250	60 x 30	250 Watt	3 - 6 m ²	4,1 Kg
GB-350	90 x 30	350 Watt	4 - 8 m ²	6,2 Kg
GB-420	60 x 60	420 Watt	6 - 11 m ²	8,0 Kg
GB-540	80 x 60	540 Watt	7 - 13 m ²	10,1 Kg
GB-750	90 x 70	750 Watt	12 - 20 m ²	13,1 Kg
GB-900	100 x 80	900 Watt	14 - 23 m ²	16,3 Kg
GB-1150	120 x 80	1150 Watt	17 - 29 m ²	24,0 Kg



Spezifikationen

Oberfläche	Einscheiben (ESG) Sicherheitsglas
Rückseite	1mm Stahlblech pulverbeschichtet
Oberflächentemperatur	ca. 90-100 °C
Farbe	Spiegel
Anwendungsbereich	Direktheizung für Wohnräume, Arbeitsplatz und Geschäftsräume
Schutzart	IP 54 / Schutzklasse I
Spannung	230 VAC / 50 Hz
Montage	Wandmontage oder Ortsbeweglich auf Standfuß
Aufbauhöhe	44 mm inkl. Easy Fix Befestigung (Im Lieferumfang enthalten)
Elektrischer Anschluss	Schuko-Stecker, Kabellänge 3 m, Silikon
Temperaturschutz	1-3 Stück je nach Dimension der Heizung



Modellübersicht

Modell	Maße (cm)	Leistung (W)	Beheizbare Fläche (m ²)	Gewicht (Kg)
SH-250	60 x 30	250 Watt	3 - 6 m ²	5,0 Kg
SH-350	90 x 30	350 Watt	4 - 8 m ²	7,5 Kg
SH-420	60 x 60	420 Watt	6 - 11 m ²	13,0 Kg
SH-540	80 x 60	540 Watt	7 - 13 m ²	12,5 Kg
SH-750	90 x 70	750 Watt	11 - 18 m ²	16,2 Kg
SH-900	100 x 80	900 Watt	13 - 22 m ²	20,3 Kg
SH-1250	160 x 60	1250 Watt	18 - 30 m ²	25,0 Kg

Infrarot-Glasheizung



Spezifikationen

Oberfläche	Einscheiben (ESG) Sicherheitsglas
Rückseite	1 mm Stahlblech pulverbeschichtet
Oberflächentemperatur	ca. 90-100 °C
Farbe	schwarz und weiß
Anwendungsbereich	Direktheizung für Wohnräume, Arbeitsplatz und Geschäftsräume
Schutzart	IP 54 / Schutzklasse I
Spannung	230 VAC / 50 Hz
Montage	Wandmontage oder Ortsbeweglich auf Standfuß
Aufbauhöhe	44 mm inkl. Easy Fix Befestigung (Im Lieferumfang enthalten)
Elektrischer Anschluss	Schuko-Stecker, Kabellänge 3 m, Silikon
Temperaturschutz	1-3 Stück je nach Dimension der Heizung



Modellübersicht

Modell	Maße (cm)	Leistung (W)	Beheizbare Fläche (m ²)	Gewicht (Kg)
GH-350	90 x 30	350 Watt	4 - 8 m ²	7,5 Kg
GH-540	80 x 60	540 Watt	7 - 13 m ²	12,5 Kg
GH-750	90 x 70	750 Watt	11 - 18 m ²	16,2 Kg
GH-900	100 x 80	900 Watt	13 - 22 m ²	20,3 Kg



Spezifikationen

Oberfläche	2 mm pulverbeschichtetes Aluminium, schwarz
Rückseite	1 mm Stahlblech pulverbeschichtet
Oberflächentemperatur	ca. 90-100 °C
Farbe	RAL 9005 (tiefschwarz)
Anwendungsbereich	Direktheizung für Wohnräume, Arbeitsplatz und Geschäftsräume
Schutzart	IP 54 / Schutzklasse I
Spannung	230 VAC / 50 Hz
Montage	Wand- und Deckenmontage oder Ortsbeweglich auf Standfuß
Aufbauhöhe	44 mm inkl. Easy Fix Befestigung (Im Lieferumfang enthalten)
Elektrischer Anschluss	Schuko-Stecker, Kabellänge 3 m, Silikon
Temperaturschutz	1-3 Stück je nach Dimension der Heizung



Modellübersicht

Modell	Maße (cm)	Leistung (W)	Beheizbare Fläche (m ²)	Gewicht (Kg)
TH-750	90 x 70	750 Watt	11 - 18 m ²	13,0 Kg
TH-900	100 x 80	900 Watt	13 - 22 m ²	16,3 Kg
TH-1150	120 x 80	1150 Watt	17 - 29 m ²	20,0 Kg



Spezifikationen

Oberfläche	1. Aluminium pulverbeschichtet / 2. Glasbild / 3. Spiegel
Rückseite	1 mm Stahlblech pulverbeschichtet
Oberflächentemperatur	ca. 90-100 °C
Heizzone 1 oberes 1/3	360 Watt ca. 90°C
Heizzone 2 untere 2/3	430 Watt ca. 70°C
Mindestanzahl der Pixel (Wunschmotiv)	2.834 x 2.834 oder min. 100dpi
Anwendungsbereich	Direktheizung für Wohnräume, Arbeitsplatz und Geschäftsräume
Schutzart	IP 54 / Schutzklasse I
Spannung	230 VAC / 50 Hz
Montage	Wandmontage oder Ortsbeweglich auf Standfuß
Aufbauhöhe	44 mm + 90 mm inkl. Easy Fix und Handtuchhalter; Befestigung (Im Lieferumfang enthalten)
Elektrischer Anschluss	Schuko-Stecker, Kabellänge 3 m, Silikon
Temperaturschutz	1-3 Stück je nach Dimension der Heizung



Modellübersicht

Modell	Maße (cm)	Leistung (W)	Beheizbare Fläche (m ²)	Gewicht (Kg)
IRBH-790 Weiß	160 x 60	790 Watt	5 - 10 m ²	16 Kg
IRBH-790 Glas/Bild	160 x 60	790 Watt	5 - 10 m ²	25 Kg
IRBH-790 Spiegel	160 x 60	790 Watt	5 - 10 m ²	25 Kg



Spezifikationen

Oberfläche	1 mm Stahlblech pulverbeschichtet
Rückseite	1 mm Stahlblech pulverbeschichtet
Oberflächentemperatur	ca. 90-100 °C
Farbe	RAL 9016 (verkehrsweiß)
Anwendungsbereich	Direktheizung für Wohnräume, Arbeitsplatz und Geschäftsräume
Schutzart	IP 54 / Schutzklasse I
Spannung	230 VAC / 50 Hz
Montage	Ortsbeweglich auf Standfuß mit Kugel-Rollen
Aufbauhöhe	20 mm
Elektrischer Anschluss	Schuko-Stecker, Kabellänge 3 m, Silikon
Temperaturschutz	2 Stück



Modellübersicht

Modell	Maße (cm)	Leistung (W)	Beheizbare Fläche (m ²)	Gewicht (Kg)
STH-860mobil	105 x 70	860 Watt	12 - 20 m ²	20 Kg

Rasterdeckenheizung



Spezifikationen

Oberfläche	1 mm Aluminium pulverbeschichtet
Rückseite	Abdeckung
Oberflächentemperatur	ca. 90-100 °C
Farbe	weiß (RAL 9016)
Anwendungsbereich	Direktheizung für Wohnräume, Arbeitsplatz und Geschäftsräume
Schutzart	IP 20 / Schutzklasse I
Spannung	230 VAC / 50 Hz
Montage	Passend für Rasterdecken zum Einlegen
Aufbauhöhe	20 mm
Elektrischer Anschluss	Schuko-Stecker, Kabellänge 3 m, Silikon
Temperaturschutz	1 Stück



Modellübersicht

Modell	Maße (cm)	Leistung (W)	Beheizbare Fläche (m ²)	Gewicht (Kg)
AL-390-A	59,5 x 59,5	420 Watt	5 - 10 m ²	2,2 Kg
AL-390-B	61,5 x 61,5	420 Watt	5 - 10 m ²	2,2 Kg



Spezifikationen

Oberfläche	Textil
Oberflächentemperatur	ca. 90-100 °C
Farbe	tiefschwarz (RAL 9005)
Anwendungsbereich	Direktheizung für Wohnräume, Arbeitsplatz und Geschäftsräume
Schutzart	IP X7 / Schutzklasse I
Spannung	230 VAC / 50 Hz
Montage	Standgerät
Elektrischer Anschluss	Schuko-Stecker, Kabellänge 3m, Silikon
Temperaturschutz	1 Stück



Modellübersicht

Modell	Maße (cm)	Leistung (W)	Beheizbare Fläche (m ²)	Gewicht (Kg)
TSH-850	40 x 40 x 100	800 Watt	6 - 12 m ²	16 Kg

Infrarot Textilheizung



Spezifikationen

Oberfläche	Textil
Oberflächentemperatur	ca. 90-100 °C
Farbe	tiefschwarz (RAL 9005)
Anwendungsbereich	Direktheizung für Wohnräume, Arbeitsplatz und Geschäftsräume, Wohnwagen
Schutzart	IP X7 / Schutzklasse II
Spannung	230 VAC / 50 Hz
Montage	Hängend
Elektrischer Anschluss	Eurostecker
Temperaturschutz	1 Stück



Modellübersicht

Modell	Maße (cm)	Leistung (W)	Farbe	Gewicht (Kg)
TX-400	98 x 48	400 Watt	schwarz	1,5 Kg

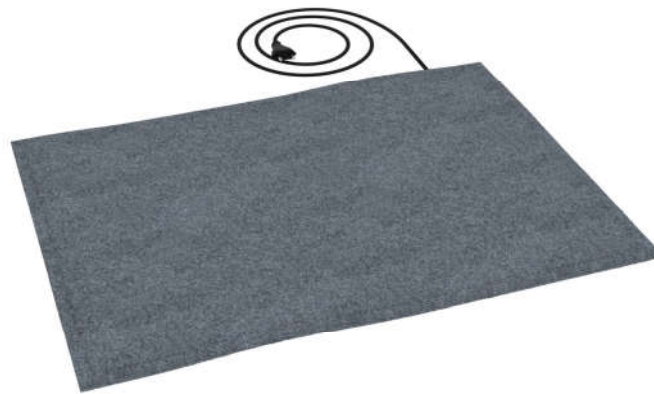

Spezifikationen

Oberfläche	Textil
Oberflächentemperatur	ca. 45 °C
Farbe	grau, himbeer, grün, dunkelblau
Anwendungsbereich	Partielle Erwärmung z.B. unter dem Tisch
Schutzart	IP X7 / Schutzklasse II
Spannung	230 VAC / 50 Hz
Montage	n.a.
Elektrischer Anschluss	Eurostecker
Temperaturschutz	1 Stück



Modellübersicht

Modell	Farbe	Maße (cm)	Leistung (W)	Gewicht (Kg)
HT-65	Grau	60 x 45	65 Watt	1,5 Kg
HT-65	Himbeer	60 x 45	65 Watt	1,5 Kg
HT-65	Grün	60 x 45	65 Watt	1,5 Kg
HT-65	Dunkelblau	60 x 45	65 Watt	1,5 Kg
HT-170	Grau	100 x 60	170 Watt	2,5 Kg
HT-170	Himbeer	100 x 60	170 Watt	2,5 Kg
HT-170	Grün	100 x 60	170 Watt	2,5 Kg
HT-170	Dunkelblau	100 x 60	170 Watt	2,5 Kg

Steuerungen und Zubehör

Funkthermostat programmierbar X3D

Art. Nr.:	Bezeichnung
7729936	Funkthermostat X3D



Funkempfänger für X3D/X2D

Art. Nr.:	Bezeichnung
7729997	Funkempfänger X3D/X2D



Funk-Steckdosenempfänger X3D/X2D

Art. Nr.:	Bezeichnung
7729977	Funk-Steckdosenempfänger X3D/X2D



Funkempfänger für X3D/X2D (Unterputz)

Art. Nr.:	Bezeichnung
7729974	Funkempfänger für X3D/X2D



Zentrale Steuerung TYDOM 1.0

Art. Nr.:	Bezeichnung
6700105	Zentrale Steuerung TYDOM 1.0



Funk-Öffnungsmelder

Art. Nr.:	Bezeichnung	Farbe
6412305	Funk-Öffnungsmelder	weiß
6412307	Funk-Öffnungsmelder	grau



Standfuß SF1

Art. Nr.:	Bezeichnung	Typ
SF01	Standfuß SF1	Standfuß



Standfuß SF3

Art. Nr.:	Bezeichnung	Typ
SF03	Standfuß SF3	Standfuß



Handtuchhalter

Art. Nr.:	Für Heizungsbreite	Länge
HH-40	40 cm	50 cm
HH-60	60 cm	70 cm
HH-70	70 cm	80 cm
HH-80	80 cm	90 cm



Alle Produktinfos finden Sie
im DIGEL HEAT Hauptkatalog.



DIGEL HEAT Infrarotheizungen
ist eine eingetragene Marke der

Digel Stictech GmbH & Co. KG
Hermann-Burkhardt-Straße 7
D-72793 Pfullingen

☎ +49 7121 - 976 76 80
✉ info@digel-heat.de



www.digel-heat.de

Überall in Ihrer Nähe!

