

# WIR VERTEILEN **WARM-** UND **KALTWASSER** FÜR SANITÄR UND HEIZUNG IM GANZEN HAUS



1.  SBK-Verteilersysteme / Uebersicht

---

2.  Multikompakt Heizkreisverteiler

---

3.  Multikompakt Wasserverteiler 4001

---

4.  Universalverteiler 5000 / Verteilerschacht

---

5.  TwinCo 3000  
Verteilerstationen

---

---

---

## SBK-WASSERVERTEILER

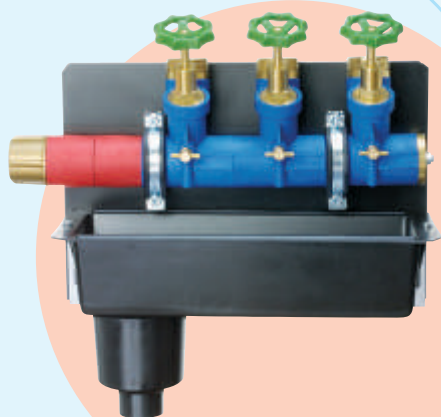

SBK-Wasserverteiler 4001

bringen Wasser

- ins Bad
- in die Küche
- in die Waschküche
- ins WC
- ins Schwimmbad
- in Gartenleitungen
- in Bewässerungsanlagen

### Weg mit dem Kalk

durch physikalische Wasseraufbereitung.  
Permanent-Magnetfelder lösen Kalkprobleme  
ohne Salz, Chemie und Strom.

### Ihre Vorteile:

- Korrosionsfreie Gehäuse aus Kunststoff
  - Temperaturbeständig von -20 °C bis +90°C
  - Baukastensystem mit wenigen, einfach einzubauenden Komponenten.
- Abgänge nach oben und unten möglich.
- Leicht gängige Betätigung, selbst nach vielen Jahren, da keine Ablagerungen durch Faltenbalg möglich.

5 Jahre Garantie  
auf alle unsere  
Verteilersysteme.



## SBK-RENOVIERUNGSPROFI

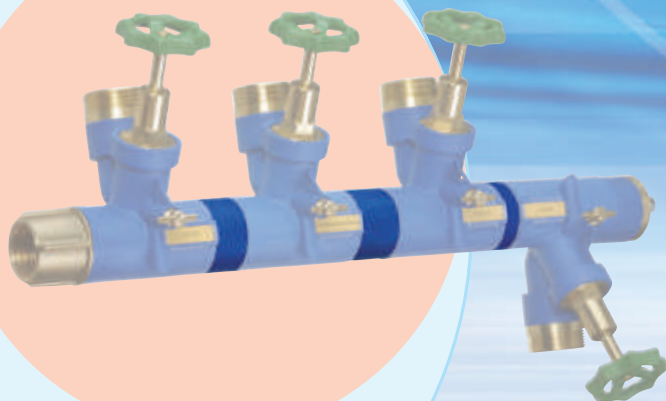

SBK-Renovierungsprofi

Distanzstücke machen  
die Renovierung leicht!

Durch millimetergenau gefertigte  
Distanzstücke passt sich der Wasser-  
verteiler an Installationen mit vorhandenen  
Achismaßen an. Selbstverständlich auch bei  
Fertigverteilern möglich.

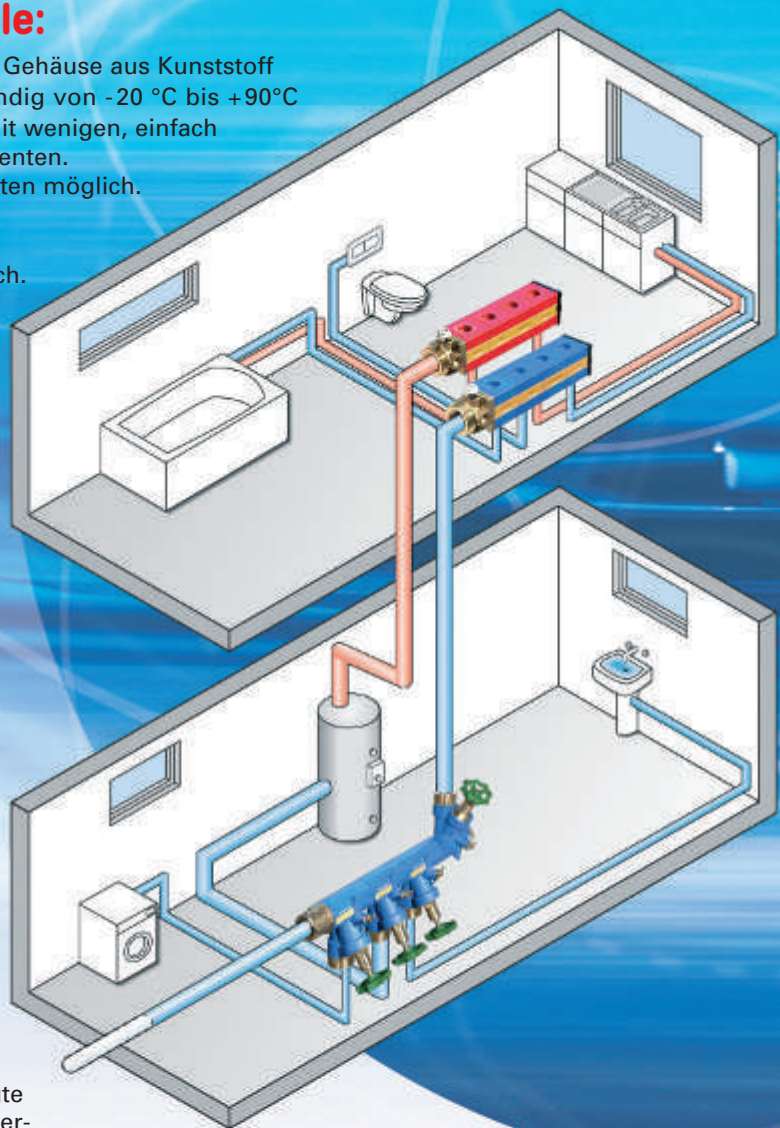





## SBK-HEIZKREISVERTEILER

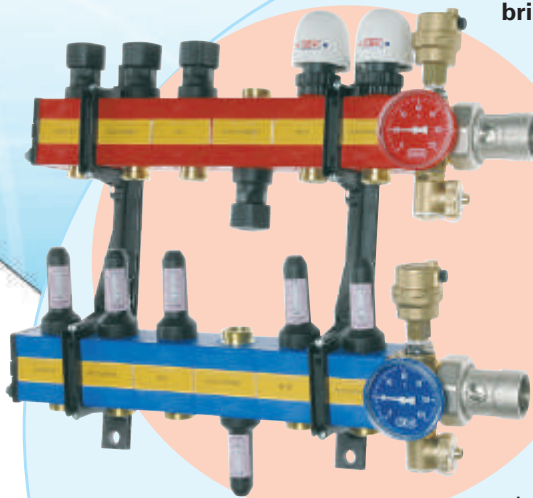
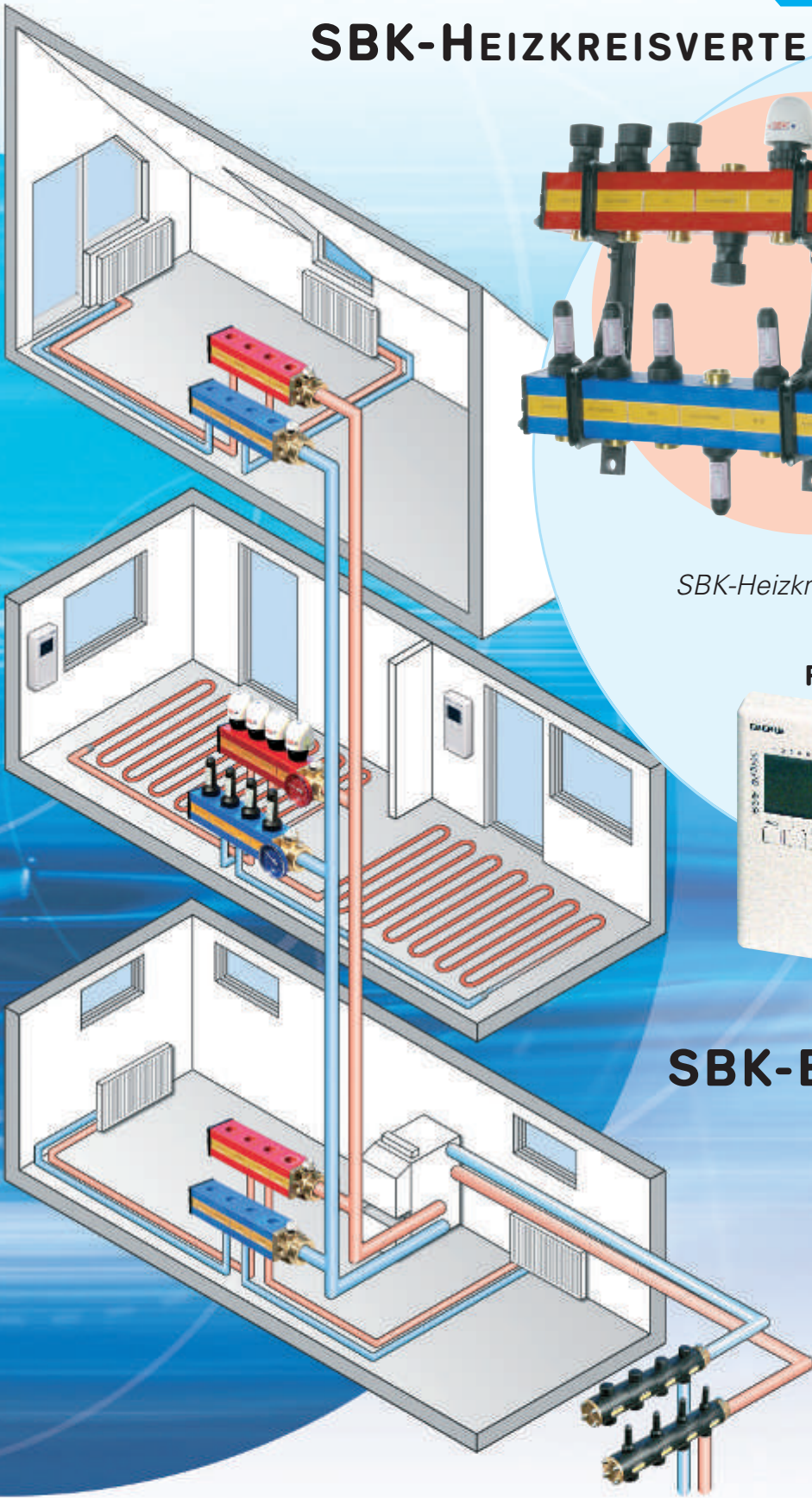

### bringen Wasser

- in Fußbodenheizungen
- in Heizkörper aller Art
- in Wandheizflächen
- in Außenheizflächen

### Ihre Vorteile:

- Korrosionsfreie Gehäuse aus Kunststoff
- Temperaturbeständig von -20 °C bis +90 °C
- Baukastensystem mit wenigen, einfach einzubauenden Komponenten. Abgänge nach oben und unten möglich.
- Einfacher hydraulischer Abgleich durch integrierten Durchflussmesser.

SBK-Heizkreisverteiler 3000

### Funkregelung für Fußbodenheizung



Ermöglicht eine individuelle Einzelraumregelung der Fußbodenkreise. Speziell bei der Heizungssanierung war die Nachrüstung bisher aufwendig und teuer (neue Kabel verlegen, verputzen, tapezieren). Mit unserer Funkregelung wird die Kabelverlegung überflüssig – auch bei der Neuinstallation.

## SBK-ERDWÄRMEVERTEILER



Machen Sie sich unabhängiger von Energielieferanten. Moderne Sole-Wasser-Wärmepumpen gewinnen mehr als 75 % des Energiebedarfs aus dem Erdreich. Nutzen Sie diese gespeicherte Erdwärme zu jeder Tages- und Jahreszeit.

SBK-Universalverteiler 5000

## REFERENZEN

*„Ihre Firma ist es wert, dass man auf sie aufmerksam macht. So einen Service gibt es bei uns leider schon lange nicht mehr. Außerdem bin ich mit Ihren Fertigverteilern auch sehr zufrieden. Ich kann nur Gutes über die Qualität Ihres Produktes sagen. Vielen, vielen Dank und weiterhin viel Erfolg für Sie und Ihre Firma.“*

*Rainer Hammer, Bahretal*

*„... besten Dank für den Tip, hat alles bestens geklappt. Ich arbeite als COO einer Firma, dazu gehört auch der Verkaufssinnendienst. Ich habe unseren Briefverkehr als Muster des Monats ausgehängt, weil Sie mich ganz ausgezeichnet bedient haben. Ich danke Ihnen also nochmals sehr herzlich und wünsche Ihnen viel Erfolg und beste Gesundheit.“*

*Felix Hauri, CH 5413 Birmenstorf*

*„... der Service Ihrer Firma ist super. Dass man auch nach Jahren noch passende Teile ruckzuck ohne großen Aufwand bekommt, ist klasse. Ich kann Sie nur weiterempfehlen.“*

*E. Knoll, Berlin*

### **Das Wunder von Babelsberg kann nun Eiszeit überstehen**



Die Alte Neuendorfer Kirche in Potsdam-Babelsberg, an deren Entwurf noch Friedrich Wilhelm der VI beteiligt war, wurde in einem Sponsoring-Kraftakt rekonstruiert und mit einer regenerativen Energieversorgung ausgestattet. „Die Welt“ bezeichnete diese Leistung gar als „Wunder von Babelsberg“. Gerne spendete SBK alle benötigten Universal- und Heizkreisverteiler. Wir sind stolz, an der Wiedererstehung mitgewirkt zu haben.

*„ ... über diese schnelle Lieferung haben wir uns sehr gefreut, da bei diesen Außentemperaturen das Heizen mit Elektrolüftern nicht gerade komfortabel ist... . 1000 Dank. Der Kontakt mit Ihnen hat Spaß gemacht!“*

*Peter Kelch, Norderstedt*

vorher

nachher



*„... dass es so einfach ist, den Verteiler um einen Heizkreis zu erweitern, hat mich überrascht. Auch die schnelle und unkomplizierte Lieferung innerhalb 24 Stunden ist erwähnenswert. Nochmals vielen Dank.“*

*Herbert Kissling, Hannover*

Ihr Partner vor Ort

## WELTWEIT KOMPETENT!

Über 20 Jahre Erfahrung und Entwicklung haben unsere Verteilersysteme zu technisch ausgereiften und qualitativ hochwertigen Produkten werden lassen. Das bestätigen unsere Kunden weltweit. Gerne lassen wir Ihnen Referenzen zukommen.

**SIEGFRIED BÖHNISCH  
KUNSTSTOFFTECHNIK GMBH**

Maybachstraße 1 · D - 74632 Neuenstein  
Tel. + 49 (0) 79 42-94 49 26-0 · Fax. -94 49 26-99  
info@sbk-neuenstein.de · www.sbk-neuenstein.de  
Geschäftszeiten: 8-12 und 13-17 Uhr



MULTIKOMPAKT

# HEIZKREISVERTEILER

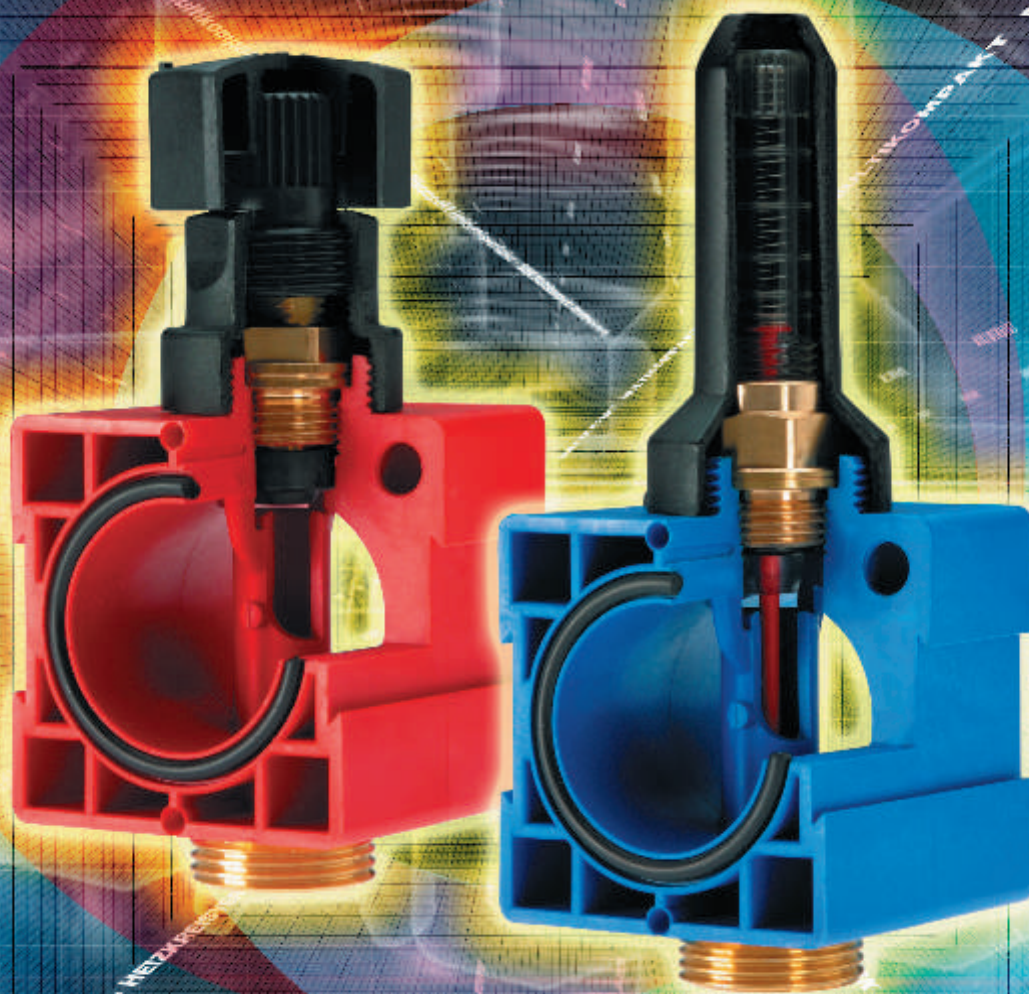

Die flexiblen Verteilersysteme aus Kunststoff für Sanitär und Heizung



Über 20 Jahre Erfahrung und Entwicklung haben unser Heizkreisverteilersystem zu einem erstklassigen Hightech-Produkt gemacht. Es besticht durch seine fortschrittliche Flexibilität und macht durch Wirtschaftlichkeit Spaß. Wir wollen, dass Sie Geld sparen und keine unnötige Energie verbrauchen. Deshalb sind unsere Heizkreisverteiler schon ab Werk wärmeisoliert, aus korrosionsfreiem Material und die Serie 3000 ist mit unserem patentierten Durchflussmesser ausgerüstet.

## Das Baukastensystem

- > Einzelsegmente aus glasfaserverstärktem Kunststoff, somit korrosions- und alterungsbeständig
- > Selbstisolierend durch integrierte Luftkammern
- > Temperaturbeständig von -20°C bis +90°C
- > Flexibel, bestehend aus nur vier verschiedenen Komponenten
- > Minimale Lagerhalterung
- > 90% Zeitersparnis bei der Montage

## Einfache Montage

- 1 Gewindestangen ablängen und in Anschlussblock einschrauben
- 2 Einzelsegmente aufschieben (auf Lage des O-Rings achten)
- 3 Endplatte mit Kunststoffhaube nach innen aufsetzen
- 4 Muttern anziehen bis Segmente aneinander liegen

> Zeitaufwand für 10-fach Verteiler **ca. 5 min.**

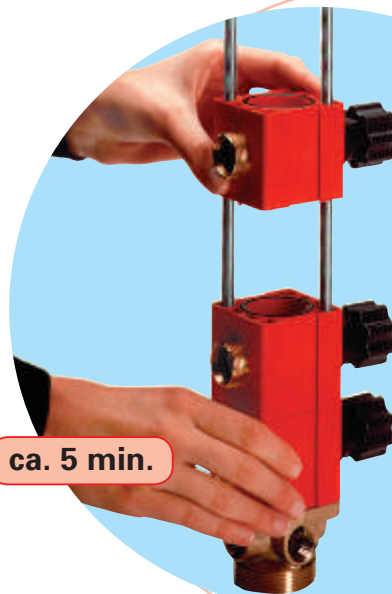

## Der Fertigverteiler

- > Anschluss von links oder rechts möglich
- > Segmente nach oben und unten drehbar
- > Achsmaß 55 mm
- > Alle Komponenten über O-Ringe abgedichtet
- > Alle Anschlussgewinde aus Messing
- > Eingegossene Messingbuchse mit 3/4" Eurokonus
- > Außergewöhnlich geringer Druckverlust
- > Eindeutige farbliche Kennzeichnung der Vor- und Rücklaufverteiler
- > Unbedenklich gegenüber allen Wasserqualitäten

**5 Jahre Garantie**

teiler 5000 - Unive

MULTIKOMPAKT



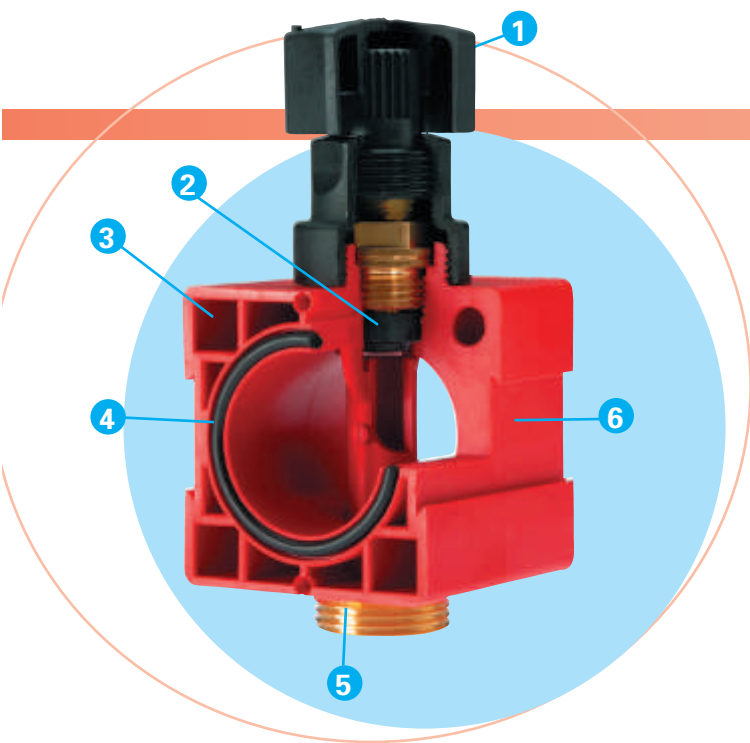

## Vorlaufsegment

- 1 Handregulierung standard, umrüstbar auf Stellantrieb
- 2 Vorlaufventil absperbar

## Rücklaufsegment mit Durchflussmesser

- Integrierte Luftkammern zur Isolierung 3
- O-Ring-Dichtung 4
- Eingegossene Messingbuchse 5
- Halterung für Bezeichnungsschild 6
- Anzeigestift 7
- Regelventileinsatz 8
- Plombierbare Abdeckkappe 9
- Ventilspindel + Skala 10

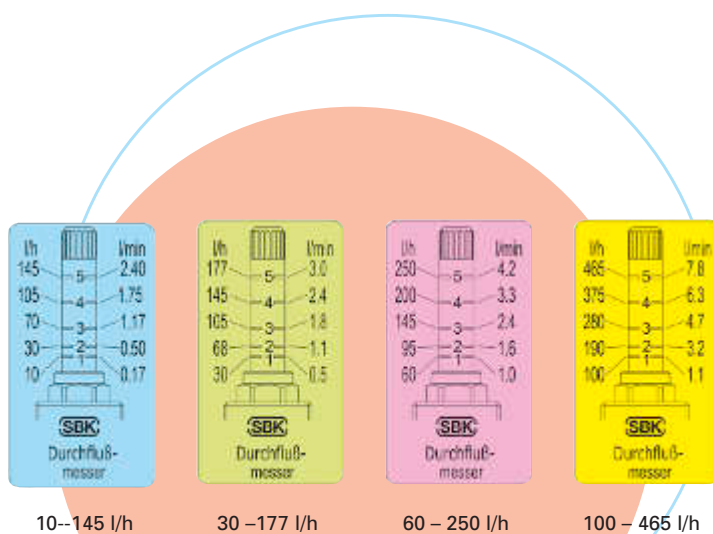
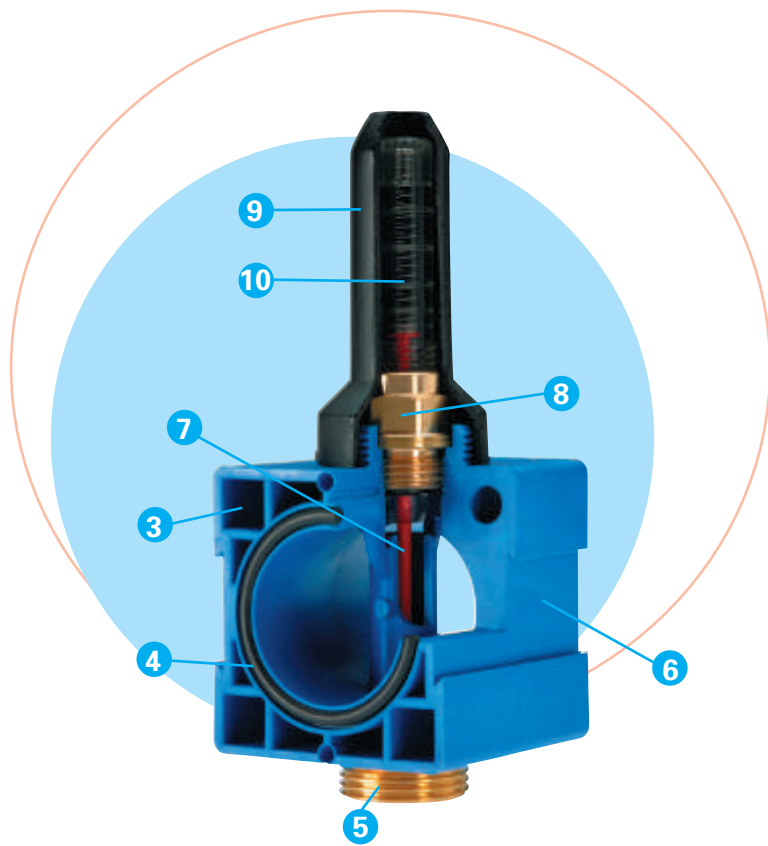

## SBK Durchflussmesser

- > Voreinstellbar
- > Die benötigte Wassermenge kann einfach und schnell eingestellt überprüft werden
- > Durchflussmesser ist bereits im Rücklaufsegment montiert und benötigt keinen zusätzlichen Platz
- > Genauer hydraulischer Abgleich, dadurch Energieeinsparung durch kleinere, exakt wählbare Umwälzpumpe
- > Funktion ist in jeder Einbaulage gewährleistet
- > Geeignet für Wasser- und wasserähnliche Flüssigkeiten (z.B. Wasser- oder Glykollmischungen)
- > In 4 verschiedenen Anzeigebereichen lieferbar



## SBK Isoliertülle

- > Bei Einsatz von Raumkühlung
- > Zur Verhinderung von Kondenswasser
- > Für Klemmverschraubung Eurokonus 3/4" AG
- > In zwei Dimensionen lieferbar:  
 Rohraußen Ø 10 bis 15 mm  
 Rohraußen Ø 16 bis 20 mm

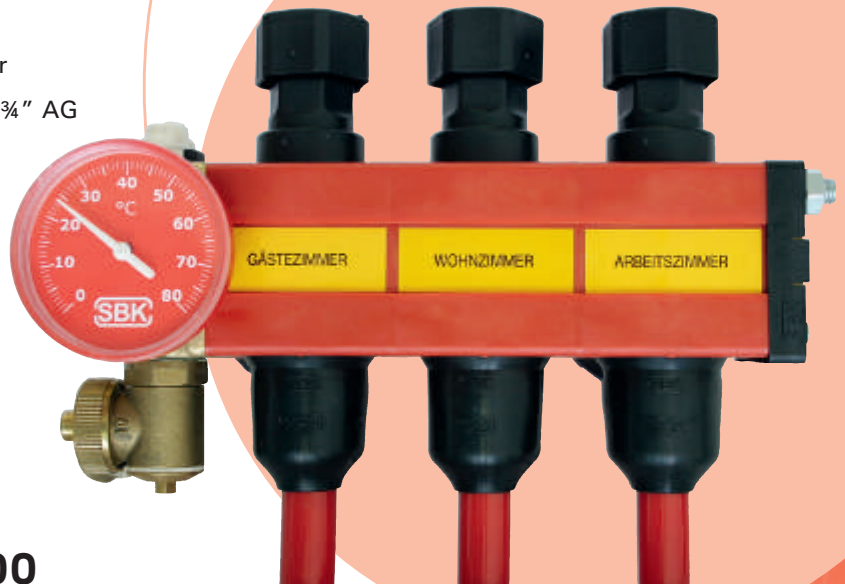

## Heizkreisverteiler 3000 als Einrohrverteiler

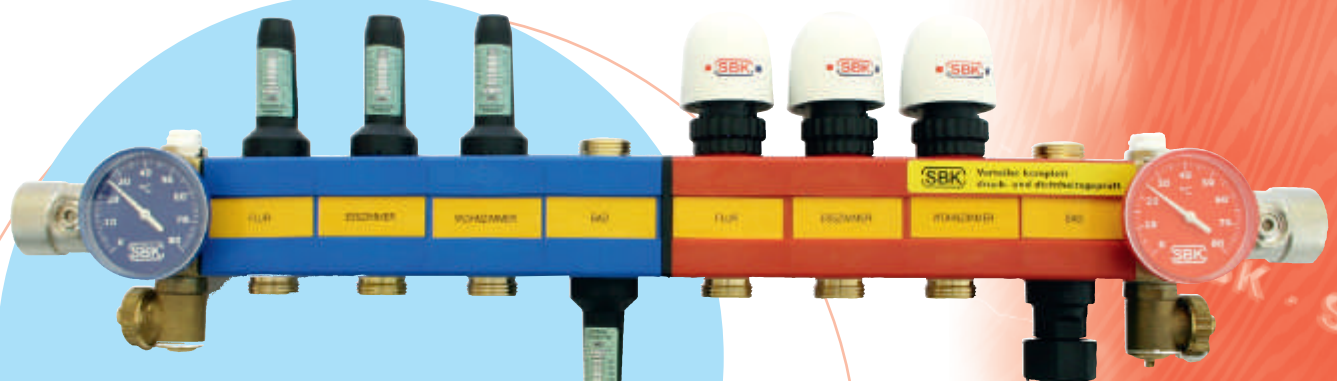

- > Ideal dort, wo nur geringe Aufbauhöhen möglich sind oder kein Platz für 2 Verteilerbalken übereinander vorhanden ist.
- > Speziell für Wände ab einer Bautiefe von 80 mm.

## Renovierungsprofi

- > Speziell für Renovierungsfälle mit vorgegebenen Achsmaßen
- > Ersetzt passgenau sanierungsbedürftige Heizkreisverteiler für Fußbodenheizungen
- > Millimetergenaue Distanzstücke machen die Renovierung leicht



Die SBK-Multizone 3000 fasst – dank Baukastensystem – 2 oder 3 Heizkreise zu einer einzigen Regelzone zusammen. Über den Durchflussmesser im Rücklauf bleibt der hydraulische Abgleich der einzelnen Heizkreise möglich. Ihr Vorteil: Geringerer Material- und Installationsaufwand durch Wegfall bisher benötigter Installationskomponenten.

### Wasserfluss bei der Regelung durch Regelzonen

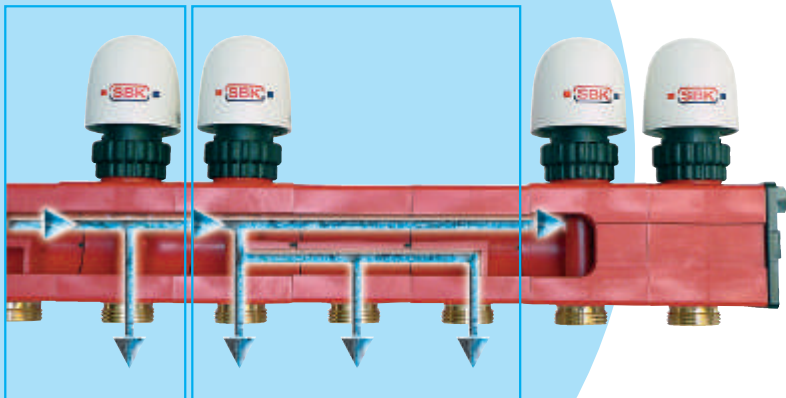

Einzelkreis

Regelzone (3 Kreise)

## Multizone 3000

- > Verfügt über alle bewährten Fähigkeiten und Vorteile sowie Qualitätsmerkmale aus dem MultikompaKTprogramm
- > Einzelsegmente aus glasfaserverstärktem Kunststoff somit korrosions- und alterungsbeständig
- > Selbstisolierend durch integrierte Luftkammern
- > Temperaturbeständig von - 20°C bis + 90°C

### Die Zonenfunktion beruht auf 3 verschiedenen Segmenten

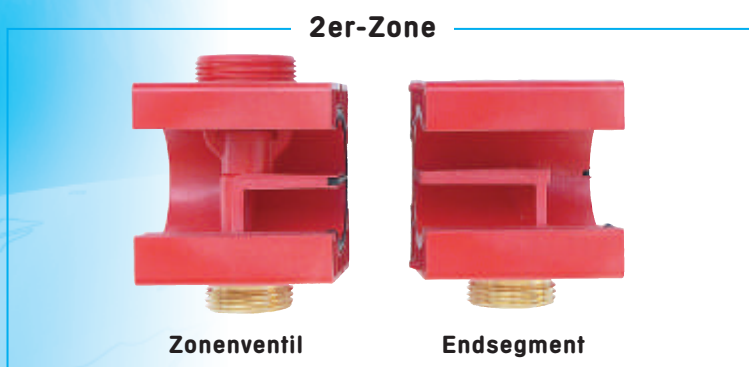
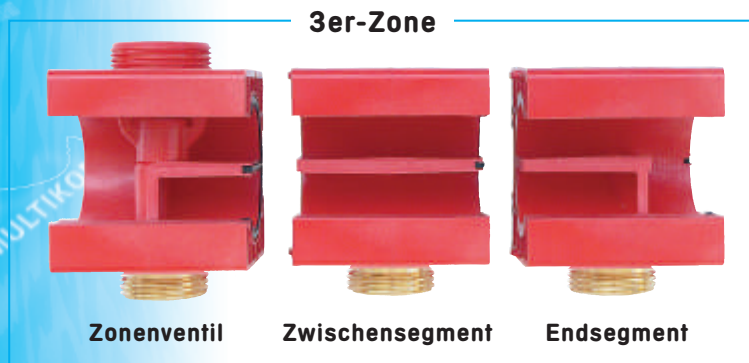





MULTIKOMPAKT

# WASSERVERTEILER 4001

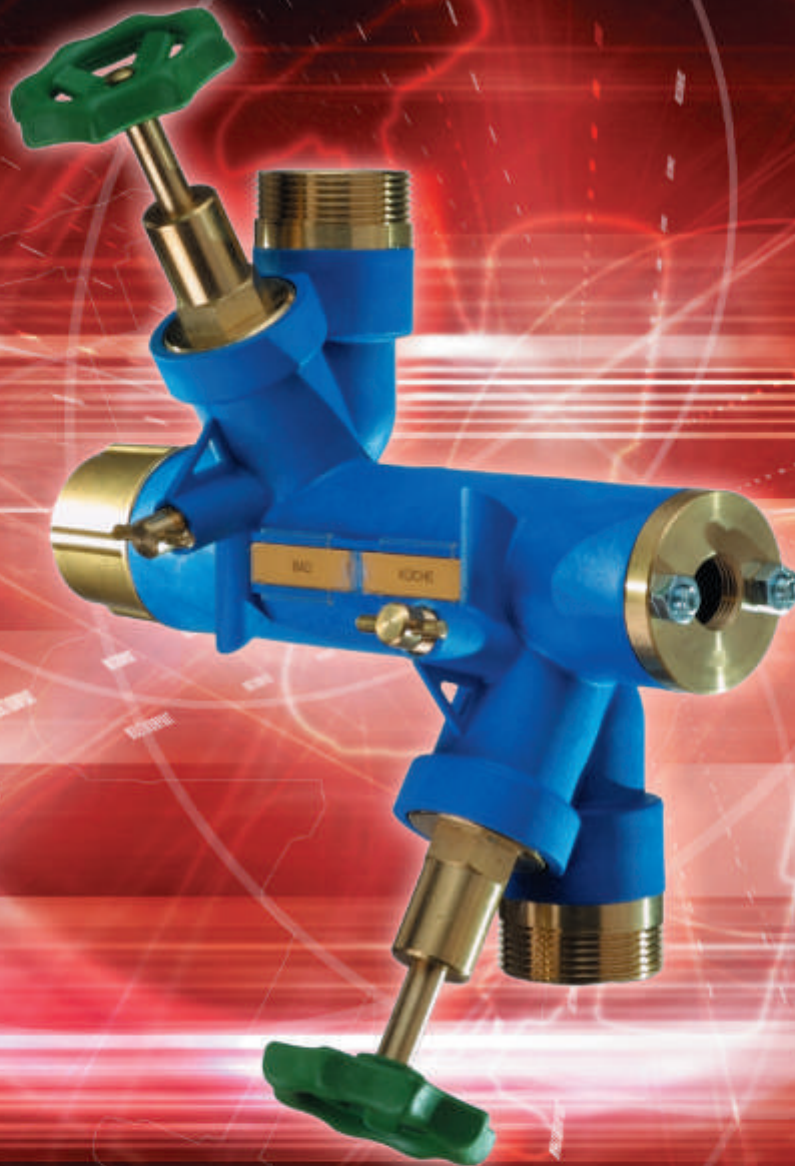

Die flexiblen Verteilersysteme aus Kunststoff für Sanitär und Heizung



Die neue Generation unserer Wasserverteiler bringt viele weitere Vorteile für unsere Kunden auf den Markt. Durch kontinuierliche Weiterentwicklung sichern wir für Sie optimalen Preis- und Leistungseinsatz. Der Multikomakt 4001 ist ein High-Tech-Produkt, das durch seine fortgeschrittene Flexibilität besticht und durch Wirtschaftlichkeit Spaß macht.

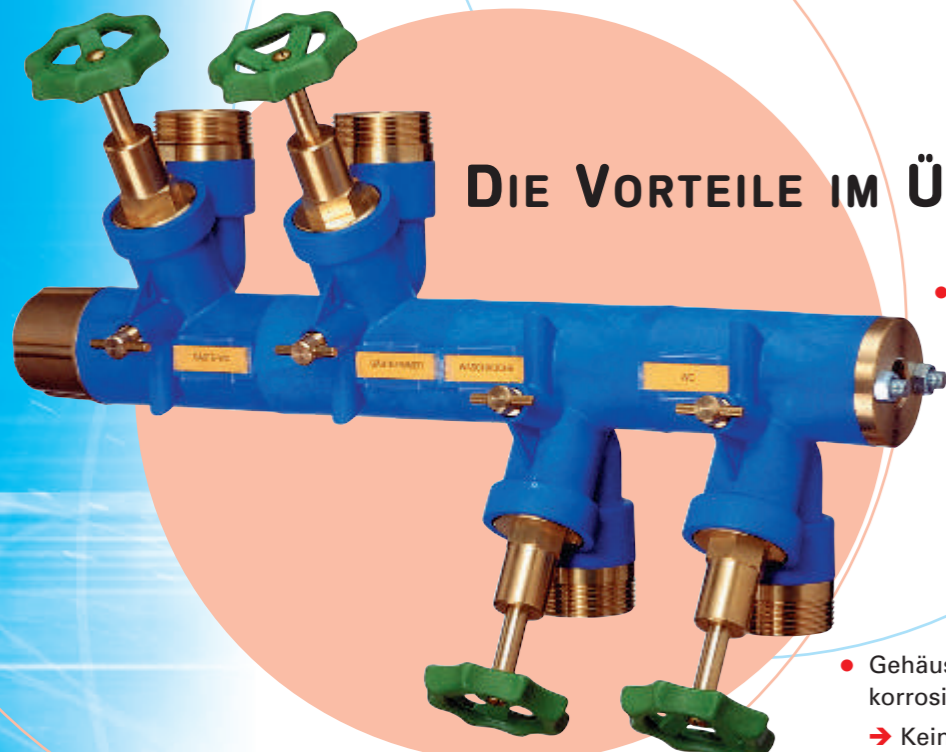

### DIE VORTEILE IM ÜBERBLICK:

- Abgänge nach oben und unten in einem einzigen Verteiler möglich (seither wurden zwei Verteiler für unterschiedliche Ausrichtungen benötigt)
  - Kostenersparnis durch Wegfall von Montagekomponenten
  - Folglich Zeitersparnis bei der Montage
  - 90% Zeitersparnis durch raffiniertes Baukastensystem, geringe Lagerung und sofortige Lieferfähigkeit
- Gehäuse aus Kunststoff: korrosions- und alterungsbeständig
  - Kein Schwitzwasser
- Bauseits exakt vorgegebene Ausrichtung der Verteilerabgänge für schnelles und passgenaues Zusammenfügen der Komponenten
- Achsmaß 100 mm. Und flexible Achsmaße für Sanierungszwecke möglich.
- Optimierte Aufbauhöhe
- Dauerhafte Funktion des Absperrventils
- Faltenbalg garantiert leichtgängige Betätigung selbst nach vielen Jahren
- Keine Korrosion oder Inkrustierung der Spindel
- Über 20 Jahre bewährt
- 5 Jahre Garantie
- Zugelassen bis 10 bar Prüfdruck

### RENOVIERUNGSPROFI

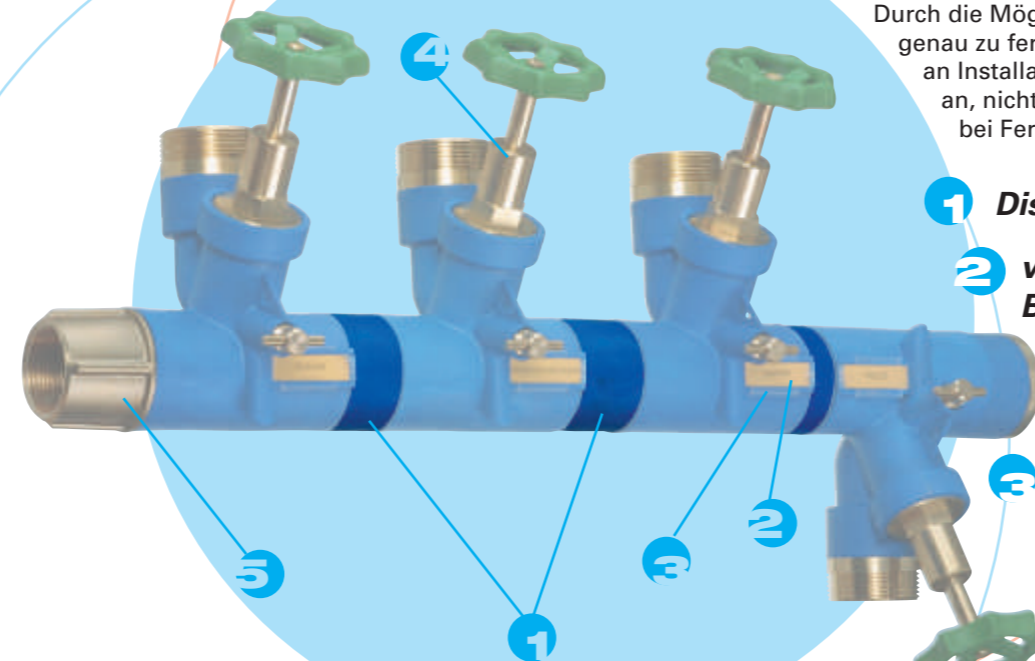

Distanzstücke machen die Renovierung leicht! Durch die Möglichkeit, Distanzstücke millimetergenau zu fertigen, passt sich der Wasserverteiler an Installationen mit vorhandenen Achsmaßen an, nicht umgekehrt. Selbstverständlich auch bei Fertigverteilern möglich.

- 1 Distanzstücke
- 2 vorgedruckte Bezeichnungsschilder
- 3 Aufnahme für Bezeichnungsschild
- 4 Messingoberteil mit Faltenbalg
- 5 Messinganschlussblock mit R 1 1/4"

### EINZELSEGMENT MIT RÜCKSCHLAGKLAPPE FÜR BOILERANSCHLUSSLEITUNGEN

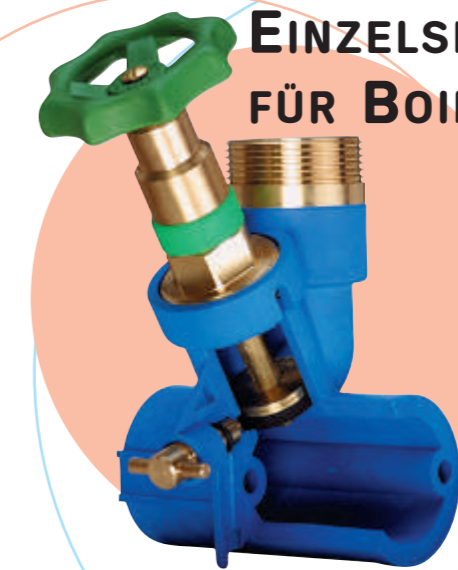

Um gemäß DVGW eine Rückströmung bereits erwärmten Wassers aus dem Boiler zu verhindern, gibt es den Wasserverteiler 4001 auch mit integrierter Rückschlagklappe.

### EINZELSEGMENT MIT FALTENBALG

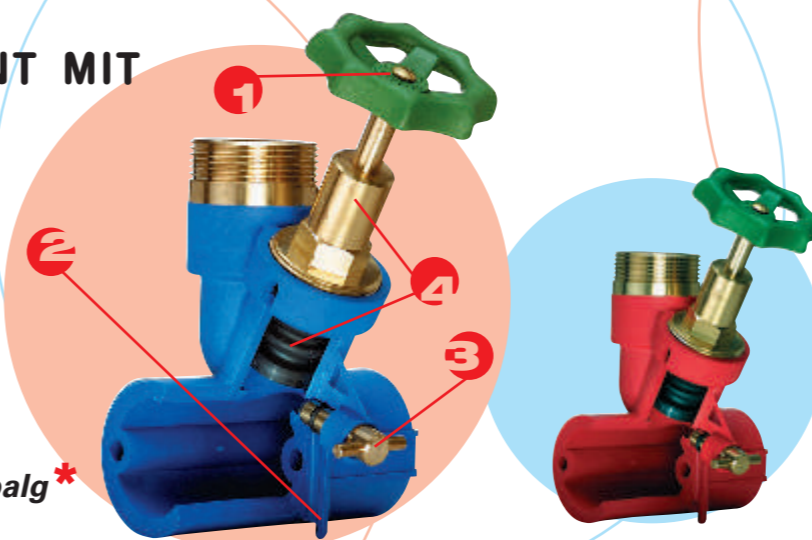

- 1 Gut fassbares Handrad aus Kunststoff
- 2 Integrierter Auslauf
- 3 Entleerungsventil integriert
- 4 Messingoberteil mit Faltenbalg\*

\*Inkrustierungen an der Spindel nicht möglich, da der Faltenbalg die Spindel vom Wasser trennt!

Für Warmwasserverteilung auch in rot lieferbar.

### FERTIGVERTEILER

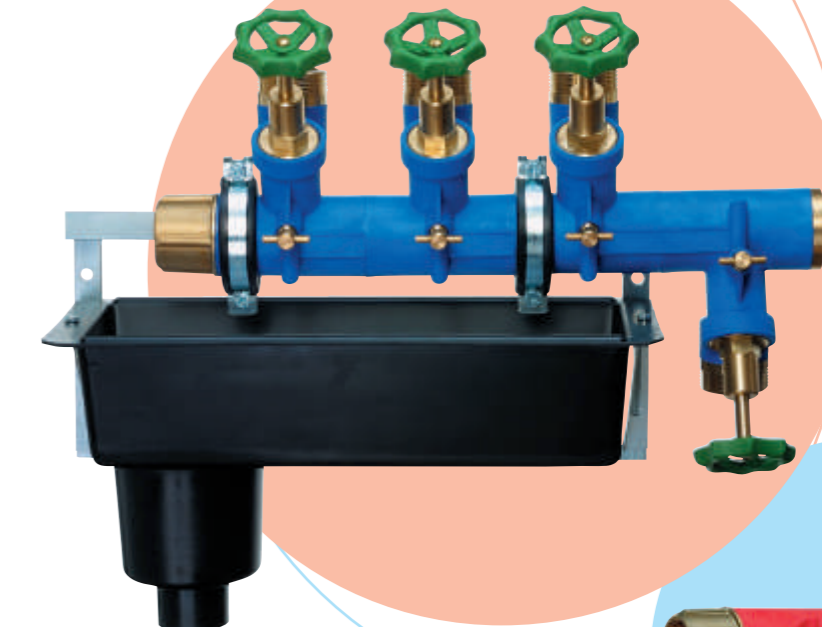

Ein komplett montierter und dichtheitsgeprüfter Wasserverteiler, mit Spritzschutzplatte oder Haltebügel, inklusive verstellbarer Entleerrinne verringert die Montagekosten und spart Zeit. Anschluss von Stahl-, Kupfer-, Kunststoff- oder Mehrschichtverbundrohren möglich.

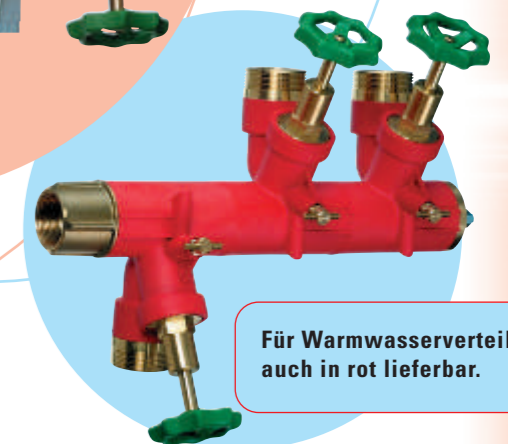

Für Warmwasserverteilung auch in rot lieferbar.



## 4001 Spezial

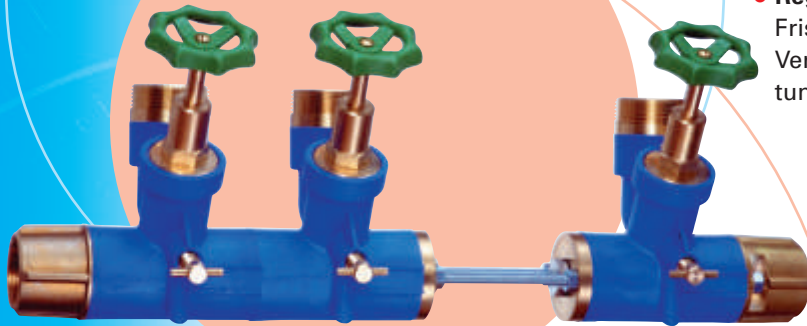

Fragen Sie auch nach unseren bewährten Verteilern für:

- **Regenwassernutzung:** Räumliche Trennung von Frischwasser und Regenwasser im gleichen Verteiler möglich. Auch nachträgliche Umrüstung mit Standardkomponenten problemlos.

## PHYSIKALISCHE WASSERAUFBEREITUNG

Permanent-Magnetfelder lösen Kalkprobleme ohne Salz, Chemie und Strom:

- Kein Verkalken der Rohrleitung
- Kein Verkalken von Perlatoren
- Kein Verkalken von Boilern, Duschen, Durchlauferhitzern, Teekesseln usw.
- Kalkverkrustungen in bestehenden Anlagen werden abgebaut.
- Der Geschmack des Wassers, mit seinen lebenswichtigen Bestandteilen wie Magnesium und Calcium, bleibt voll erhalten.
- Die Magnetfeldstärke kann durch das Multikomponent-Baukastensystem an jede Wasserhärte und Wassermenge angepasst werden.
- Neue Installationen werden mit einer Schutzschicht überzogen.
- Durch die verwendeten Materialien bleibt die Funktion unbegrenzt erhalten.

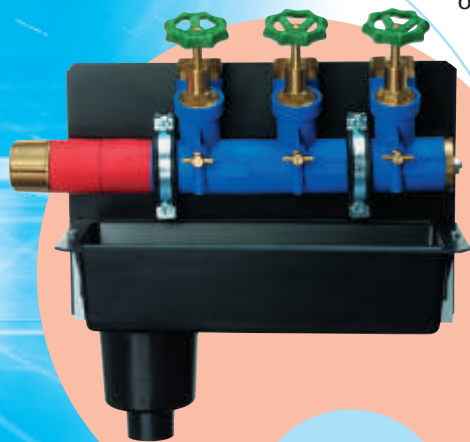

Das sieht gut aus.  
Kostengünstig,  
übersichtlich, schnell  
montiert und sauber –

**so hinterlassen Sie einen guten Eindruck!**

## Welche Visitenkarte hinterlassen Sie bei Ihren Kunden?

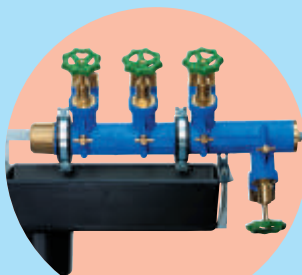

Kein schöner Anblick  
und dazu  
jede Menge Arbeit.

**Das lohnt sich nicht.**

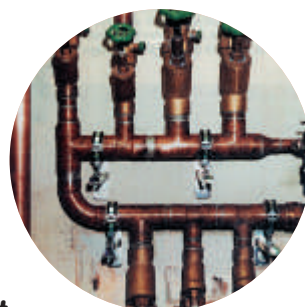



MULTIKOMPAKT

# UNIVERSALVERTEILER 5000



Die flexiblen Verteilersysteme aus Kunststoff für Sanitär und Heizung



Der SBK-Universalverteiler 5000 vereint alle Vorteile der bekannten SBK-Verteilersysteme. Das Baukastensystem ermöglicht, dass mit geringstem Aufwand jeder individuell benötigte Verteiler innerhalb kürzester Zeit aus minimalstem Lagerbestand selbst montiert werden kann. Die Selbstisolierung des Verteilers wird durch integrierte Luftkammern erreicht, die Abgänge sind um jeweils 180° drehbar, Vor- und Rücklauf sind einzeln absperbar. Durch den SBK-Durchflussmesser im Rücklaufsegment ist ein hydraulischer Abgleich der einzelnen Verteilerabgänge problemlos möglich. Die strömungsoptimierte Geometrie führt zu einem minimalen Druckverlust. Der SBK-Universalverteiler 5000 ist das optimale Produkt für:

- > Erdwärmenutzung
- > Bewässerungsanlagen

## Die Vorteile im Überblick

### Der Fertigverteiler

- > Anschluss von links oder rechts möglich
- > Anschlussgewinde in Messing
- > Segmente um 180° drehbar
- > Achsmaß 100 mm
- > Abgangsgewinde 1" IG Kunststoff
- > Minimaler Druckverlust
- > Abgangsverschraubungen aus Kunststoff für PE-Rohr 20, 25, 32 und 40 mm lieferbar
- > Wandhalterung schallgedämmt

- > **5 Jahre Garantie**



## Das Baukastensystem

- > Einzelsegmente aus glasfaserverstärktem Kunststoff, korrosions- und alterungsbeständig
- > Gebrauchstemperatur von -20°C bis +70°C
- > Zugelassen bis 10 bar Prüfdruck
- > Minimale Lagerhaltung bei Selbstmontage
- > Selbstisolierend durch integrierte Luftkammern
- > Flexibel, besteht aus nur vier Einzelkomponenten
- > Abgedichtet durch Formflachdichtung

## Vorlaufsegment

- 1 Absperrventil
- 2 Halterung für Bezeichnungsschild
- 3 Kunststoffgewinde mit 1"IG
- 4 Integrierte Luftkammern zur Isolierung

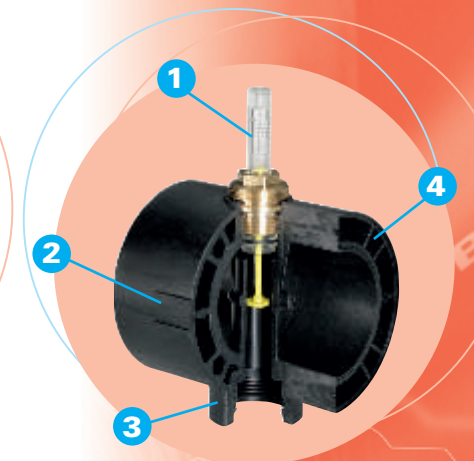
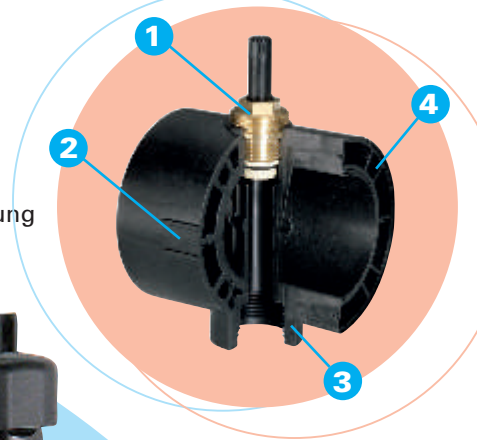

## Rücklaufsegment

- 1 Integrierter SBK-Durchflussmesser, geschützt durch plombierbare Abdeckkappe (in 4 Anzeigebereichen lieferbar)
- 2 Halterung für Bezeichnungsschild
- 3 Kunststoffgewinde mit 1"IG
- 4 Integrierte Luftkammern zur Isolierung



- > In den Dimensionen 1 1/4" und 2" erhältlich

## Verteilerschacht

### Zum Einbau in das Erdreich

- > Anschluss bis zu 16 Sonden möglich (bis ø 40 mm)
- > Installationsfertig mit SBK-Universalverteilern 5000 bestückt
- > Wasserdichte Rohrdurchführungen
- > Belastbar bis 150 kg, Befahrbarkeit auf Anfrage
- > Abmessungen: Grundfläche 1,2 m x 1,1 m, Höhe 1,15 m
- > Mit verschraubbarem Deckel, kindersicher







FÜR ERDWÄRMENUTZER

# VERTEILERSCHACHT

Zum Einbau in das Erdreich. Installationsfertig mit SBK-Universalverteilern 5000 bestückt.

**Einsetzen  
verbinden  
fertig!**

verschraub-  
und  
begehbarer  
Deckel

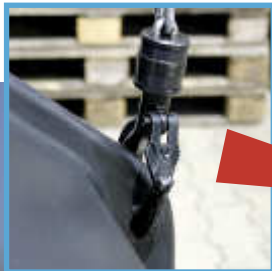

Kranösen



Tragegriffe



Sondenanschlüsse  
mit Durchsteckdichtungen



Der Anschluss von bis zu  
**16 Sonden\*** ist möglich!

\* bis Ø 40 mm

Die flexiblen Verteilersysteme aus Kunststoff für Sanitär und Heizung



## PRODUKTBESCHREIBUNG



- Verteilerschacht aus Polyethylen (PE), wasserdichte Rohrdurchführungen, belastbar bis 150 kg (Befahrbarkeit auf Anfrage)
- SBK-Universalverteiler 5000, beidseitig montierbar, bis maximal 16 Sonden (gilt für Sonden bis  $\varnothing$  40 mm)
- Mit verschraubbarem Deckel, kindersicher
- Beidseitig Kranösen und Tragegriffe für einfachen Transport und Handling
- Die Rohrdurchführungen der Anschlussleitungen von und zur Wärmepumpe sind grundsätzlich vorgebohrt und mit Durchsteckdichtungen versehen. Die Rohrdimensionen (Sonde/Anschlussleitung) müssen bei der Bestellung angegeben werden
- **Bei Lieferung mit eingebautem SBK-Universalverteiler 5000 sind die Sondenanschlüsse mit Rohrstopfen nach außen geführt**
- Der großzügige Einstieg erleichtert die Montage und den Zugang zum Verteiler
- Der Verteilerschacht hat keine Steighilfe
- Domschachtverlängerung und befahrbarer Verschlussdeckel auf Anfrage

## ABMESSUNGEN

Schacht-Grundfläche	1,2 m x 1,1 m	Bei den Schachtabmessungen handelt es sich um Standardmaße für den Palettentransport.
Schacht-Höhe	1,15 m	
Einstieg	0,6 m x 0,8 m	
Bauch	1,2 m x 1,1 m	
Baugrube-Grundfläche	1,8 m x 1,7 m	
Baugrube-Höhe	1,3 m	
Schachtgewicht ohne Verteiler 60 kg		

## EINBAU

Die Abmessungen der Baugrube sind so zu wählen, dass zwischen Verteilerschacht und Grubenwand ein Abstand von mind. 30 cm vorhanden ist.

Der Abstand zu bestehendem oder geplantem Baumbestand muss berücksichtigt werden.

Die Tiefe ist so zu bemessen, dass der Verteilerschacht auf einem Sandbett von ca. 10-15 cm steht.

Der Untergrund der Grube muss ausreichend tragfähig und eben sein. Bitte beachten Sie die Einbauanleitung.

Ihr Partner vor Ort

**SBK SIEGFRIED BÖHNISCH**  
**KUNSTSTOFFTECHNIK GMBH**

Maybachstraße 1 · D - 74632 Neuenstein  
Tel. + 49 (0) 7942-944 926 0 · Fax -944 926 99  
info@SBK-Neuenstein.de · www.SBK-Neuenstein.de  
Geschäftszeiten: 8 – 12 und 13 – 17 Uhr





Für alle, die den Komfort der Fußbodenheizung mit der Flexibilität der Heizkörperwärme nutzen wollen.

## Anschlussschema

Kesselvorlauf an Rücklauf Fußbodenkreis,  
Kesselrücklauf an Vorlauf Fußbodenkreis

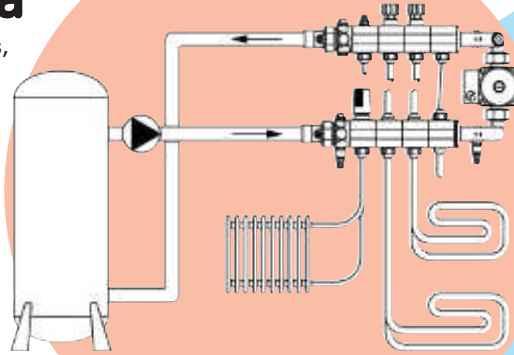

## Verteilersegmente

Korrosionsfreie und selbstisolierende Verteilersegmente aus temperatur- und druckbeständigem Kunststoff werden im Baukastensystem zum komfortablen Verteiler für Fußbodenheizung oder Heizkörperanbindung zusammengesetzt. Die im Rücklauf integrierten Durchflussmesser garantieren eine schnelle Einregulierung und optische Kontrolle der Durchflussmengen.



## Regel-/Drosselventil

Über das im Verteilerstamm integrierte Regelventil wird die Vorlauftemperatur des Heizkörperkreises auf die für die Fußbodenheizung erforderliche Vorlauftemperatur abgesenkt. Das SBK-Regelventil arbeitet mit einem handelsüblichen Stelltrieb. Bereits bei der Standardausführung besteht die Möglichkeit, direkt zwischen Regel- und Drosselventil den ersten Heizkörperkreis anzuschließen.



## TwinCo 3000 Regelung

Die mikroprozessorgesteuerte Regelungseinheit sorgt für exakte Temperaturerfassung und erlaubt eine präzise Steuerung der Heizflächen. Einfache Einstellung und Inbetriebnahme durch nur drei Drehknöpfe.

Verschiedene Regelvarianten mit der gleichen Regelung sind möglich:

- Standardausführung ist konstante Vorlauftemperatur
- außentemperaturgeführt, über zusätzlichen Außenfühler
- kesseltemperaturgeführt, über zusätzlichen Vorlauffühler + Bypass

Bei Betrieb mit Außenfühler wird die Pumpe automatisch abgeschaltet, sobald die Außentemperatur höher ist als die gewünschte Raumtemperatur.



## Pumpensteuerung

Außerhalb der Heizperiode werden die Pumpe und die Ventile einmal täglich in Betrieb genommen, um ein "Festsitzen" zu verhindern.

TwinCo Verteilerstationen werden

- als steckerfertiger Anbausatz
- als komplett montierte Station im Verteilerschrank geliefert.

## Bypass regelbar

Der Bypass ermöglicht ein Überströmen bei geschlossenen Vorlaufventilen im Fußbodenkreis. Durch den gleichzeitigen Einbau einer hydraulischen Weiche wird ein einwandfreier Betrieb, unabhängig von Art und Fabrikat der Heizungsanlagenkomponenten sichergestellt.

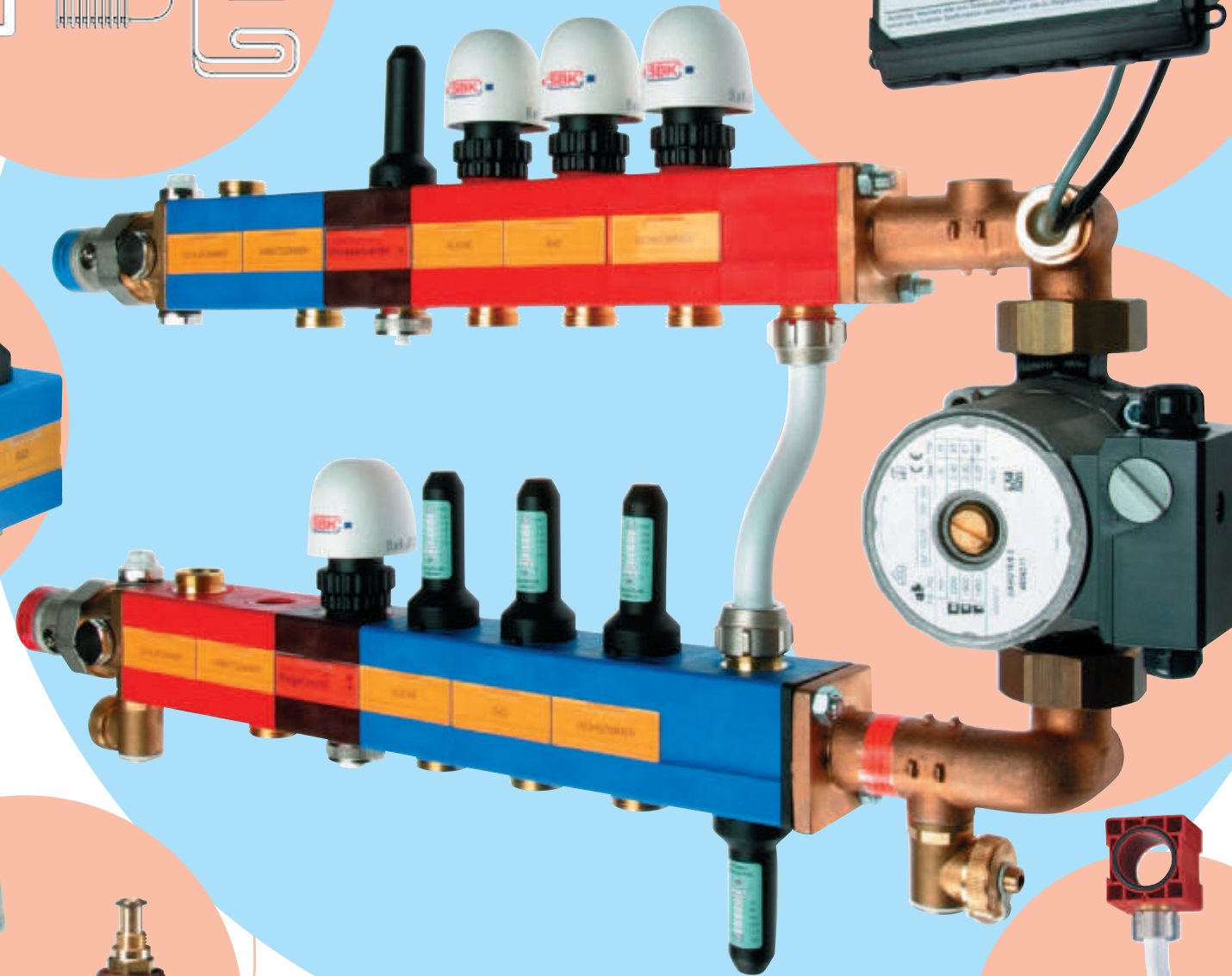





## TwinCo 3000 - kompakt und vielseitig

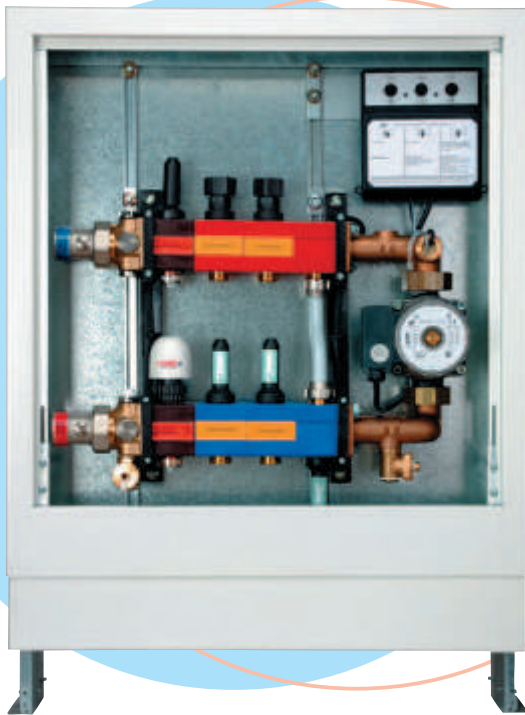

### Technische Daten:

geeignet für Fußbodenflächen bis 100 m<sup>2</sup>

Schaltleistung 1,5 A (300 VA)

Regelbereich 20–60 °C

Standardversion kann durch Erweiterung für Heizkörperkreise auf eine maximale Länge von 17 Heizkreisen in beliebiger Kombination (FB + HK) ausgebaut werden.

Druckgeprüft und zugelassen bis 10 bar.

### Maße und Abmessungen:

Heizkreise	Verteilerlänge	Nischenbreite	Schrankgröße UP	Schrankgröße AP
2 FB + 1 HK	475 mm	530 mm	SBK Gr.06	SBK ST 600 V
3 FB + 1 HK	530 mm	800 mm	SBK Gr.10	SBK ST 750 V
4 FB + 1 HK	585 mm	800 mm	SBK Gr.10	SBK ST 750 V
5 FB + 1 HK	640 mm	800 mm	SBK Gr.10	SBK ST 750 V
6 FB + 1 HK	695 mm	800 mm	SBK Gr.10	SBK ST 900 V
7 FB + 1 HK	750 mm	1100 mm	SBK Gr.16	SBK ST 900 V
8 FB + 1 HK	805 mm	1100 mm	SBK Gr.16	SBK ST 1200 V
9 FB + 1 HK	860 mm	1100 mm	SBK Gr.16	SBK ST 1200 V
10 FB + 1 HK	915 mm	1100 mm	SBK Gr.16	SBK ST 1200 V
11 FB + 1 HK	970 mm	1100 mm	SBK Gr.16	SBK ST 1200 V

Ihr Partner vor Ort

### Weltweit Kompetent!

Über 20 Jahre Erfahrung und Entwicklung haben unsere Verteilersysteme zu technisch ausgereiften und qualitativ hochwertigen Produkten werden lassen. Das bestätigen unsere Kunden weltweit. Gerne lassen wir Ihnen Referenzen zukommen.

## **SBK** Siegfried Böhnisch Kunststofftechnik GmbH

Maybachstraße 1 · D - 74632 Neuenstein  
Tel. + 49 (0) 79 42-94 49 26-0 · Fax. -94 49 26-99  
Info@SBK-Neuenstein.de · www.SBK-Neuenstein.de  
Geschäftszeiten: 8–12 und 13–17 Uhr

Abbildungen enthalten  
zum Teil Sonderzubehör.



# WIR VERTEILEN **WARM-** UND **KALTWASSER** FÜR SANITÄR UND HEIZUNG IM GANZEN HAUS



Informationen zu unseren weiteren Produkten:

Tel: 0 79 42 / 94 49 26-0 · Fax: 0 79 42 / 94 49 26-99

Die flexiblen Verteilersysteme aus Kunststoff für Sanitär und Heizung:

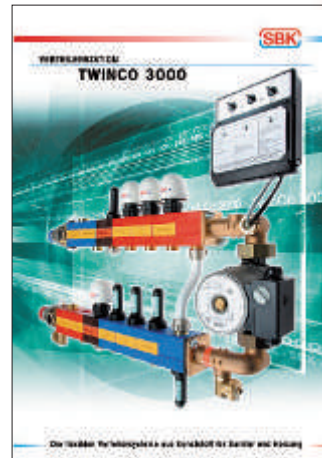

**Hinterlassen Sie einen guten Eindruck!**

Ob Fertigverteiler oder Bausatz, mit den flexiblen Verteilersystemen aus Kunststoff von SBK entscheiden Sie sich für Qualität und Zuverlässigkeit.

**WELTWEIT KOMPETENT!**

Über 20 Jahre Erfahrung und Entwicklung haben unsere Verteilersysteme zu technisch ausgereiften und qualitativ hochwertigen Produkten werden lassen. Das bestätigen unsere Kunden weltweit. Gern lassen wir Ihnen Referenzen zukommen.

Ihr Partner vor Ort

**SIEGFRIED BÖHNISCH  
KUNSTSTOFFTECHNIK GMBH**

Maybachstraße 1 · D - 74632 Neuenstein

Tel. + 49 (0) 79 42 / 94 49 26-0 · Fax -94 49 26-99

info@sbk-neuenstein.de · www.sbk-neuenstein.de

Geschäftszeiten: 8 – 12 und 13 – 17 Uhr