

Sortimentskatalog

**L-BOXX<sup>®</sup>**

**Pro  
Click**



Mobiles Arbeiten – Schnell . Effizient . Mit System

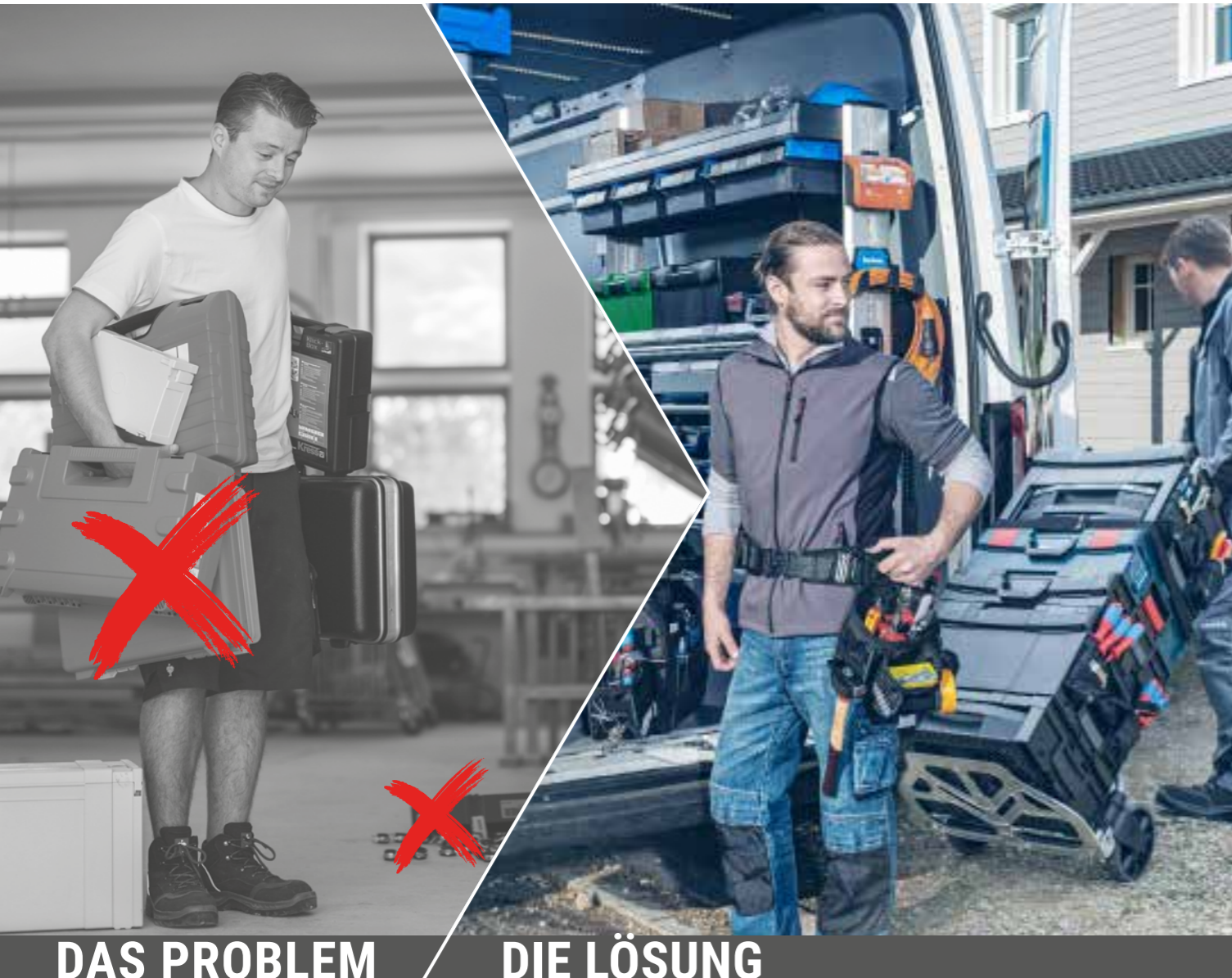

**DAS PROBLEM**

**DIE LÖSUNG**

Der Handwerksprofi arbeitet mit einer Vielzahl verschiedenster Maschinenkoffer, Kisten, Kartons und Eimern. Der Überblick über den Vorrat an Verbrauchsmaterialien fällt schwer, der Transport ist schweißtreibend und täglich geht beim Be- und Entladen, sowie bei der Ladungssicherung wertvolle Zeit verloren.

Wir haben die Lösung: L-BOXX und ProClick – zwei Mobilitätssysteme, die untereinander kompatibel sind und schnelles sowie effizientes Arbeiten garantieren.

Durch die Integration in die Fahrzeugeinrichtungssysteme zahlreicher namhafter Hersteller, wie z.B. dem Marktführer Sortimo, lassen sie sich sicher und ordentlich im Fahrzeug verstauen.



Die L-BOXX ist vielmehr als nur ein Koffer – die durchgängige Mobilitätslösung, mit ihren zahlreichen Kombinations- und Erweiterungsmöglichkeiten, ist ein intelligentes Transport- und Aufbewahrungssystem.

Der unschlagbar einfache und patentierte Klickmechanismus der verschiedenen System-Produkte, ermöglicht intuitives und sekundenschnelles Verbinden, Kombinieren und Trennen sowie den cleveren Transport und zeitsparendes Tragen im Verbund.

Ein gut durchdachtes Zubehörprogramm schafft Ordnung und Übersicht im System. So wird nichts vergessen, was später auf der Baustelle benötigt wird.

Das modular konzipierte L-BOXX-System bietet alles, was der Profi-Handwerker für seine tägliche Arbeit braucht und was ihm die Arbeit erleichtert.

**L-BOXX®**

Vielfältig kombinierbar  
**MIX AND MATCH**



Die verschiedenen BOXXen und System-Produkte arbeiten wie ein eingespieltes Team perfekt zusammen. Deshalb nutzen zahlreiche namhafte Hersteller am Markt das L-BOXX System als intelligente Umverpackung für ihre Produkte und bieten so ihren Kunden echte Mehrwerte. Denn egal in welcher Farbe die L-BOXXen sind, sie sind alle untereinander kompatibel!

Statt einer wilden Sammlung verschiedenster Koffer und Aufbewahrungsbehälter entsteht beim Profi ein einheitliches und voll kompatibles System – für einfachste Handhabung und maximale Mobilität.

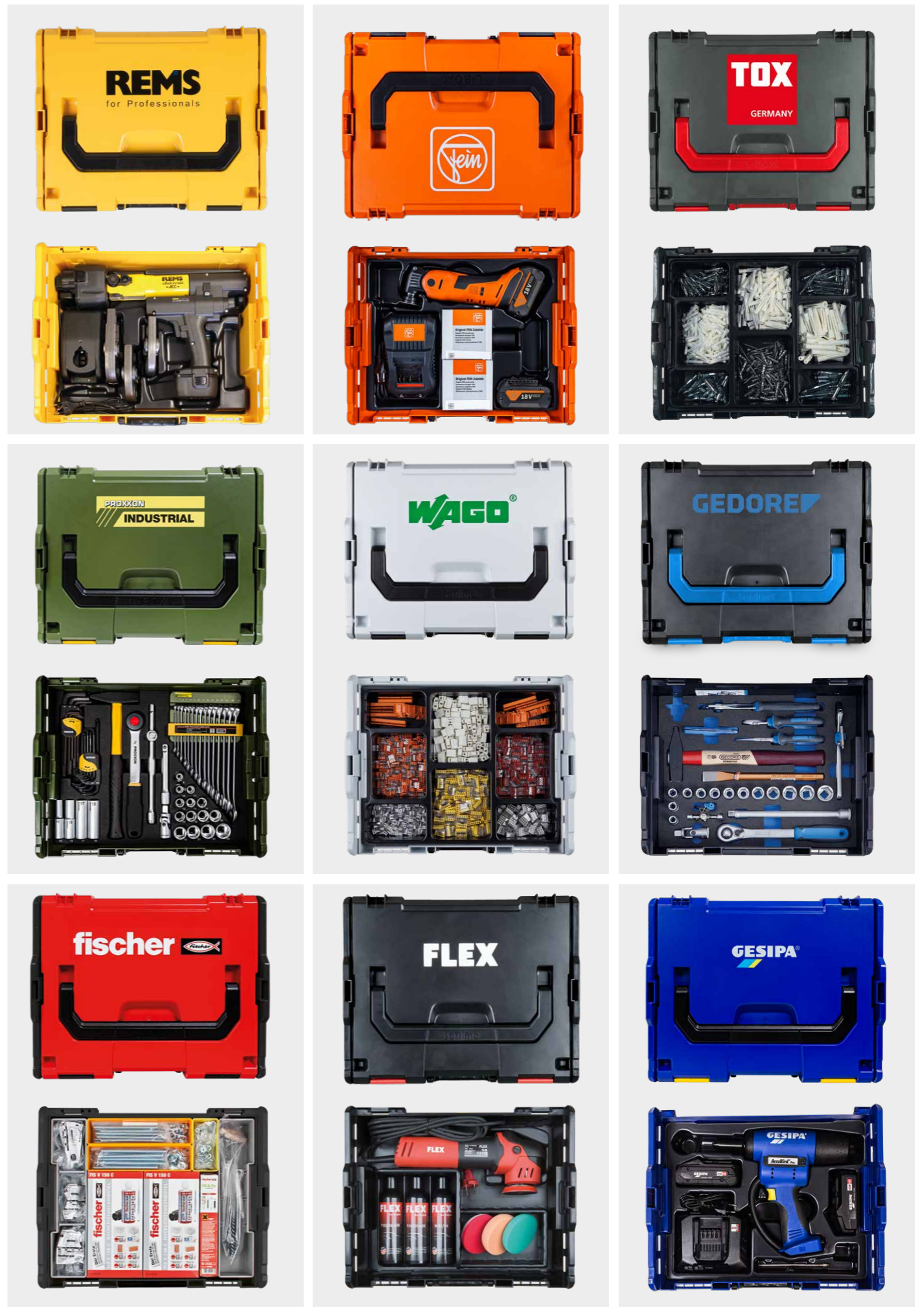

## Unser Mobilitätssystem DIE HARDFACTS

- Robuster Verkllickmechanismus und Tragegriffe erlauben den Transport von L-BOXXen im Verbund bis zu 40 kg
- Deckel bis zu 100 kg belastbar
- Beladungskapazität pro L-BOXX von bis zu 25 kg
- Spritzwassergeschützt
- Ergonomisch geformte Griffe und zusätzlich seitliche Griffschalen für flexibles und komfortables Handling
- Unschlagbar einfaches Verkllicken und Trennen der BOXXen



Komfortabler Transport im Verbund durch spielend einfaches Verkllicken

Schnelles Verbinden und Trennen der BOXXen durch patentierte Klickverbindung

Kraftsparender und effizienter Transport zur Baustelle und wieder zurück

Voll kompatibel mit zahlreichen Herstellern von Fahrzeugeinrichtungen wie zum Beispiel dem Marktführer Sortimo



Dank ihrer robusten Bauweise meistert die L-BOXX aus schlag- und stoßfestem ABS-Kunststoff nahezu jede Herausforderung und hält auch extremen Belastungen stand. So ist sie für den täglichen Einsatz auf der Baustelle bestens gerüstet. Egal ob schweres Material, Kleinteile, Maschinen oder Werkzeuge zu transportieren sind, mit der L-BOXX kommt alles einfach und bequem zum Einsatzort.

Die Marke L-BOXX steht für mehr als nur eine Werkzeugkiste in vier verschiedenen Größen. Sie ist die Grundlage einer Produktfamilie mit Systemgedanke.

Diesen Gedanke verfolgen wir auch bei der Konzeption des standardisierten Zubehörs, mit dem die BOXXen individuell an Ihre Bedürfnisse angepasst werden können.



L-BOXX® 102

L-BOXX® 136

L-BOXX® 238

L-BOXX® 374

# ProClick

## Immer alles griffbereit DAS PROCLICK-SYSTEM



- Einzigartiges Mobilitätssystem mit garantierter Einhandbedienung
- Robustes und reißfestes Material
- Sicherer Transport durch einfache und intuitive Klickverbindung
- Schneller Zugriff auf alle Werkzeuge und Verbrauchsmaterialien und trotzdem die Hände frei
- Flexibles, übersichtliches und ordentliches Aufbewahren
- Mehr Sicherheit durch reflektierende Sicherheitsstreifen



# ProClick

## Mobiles Arbeiten mit System CLICK AND GO

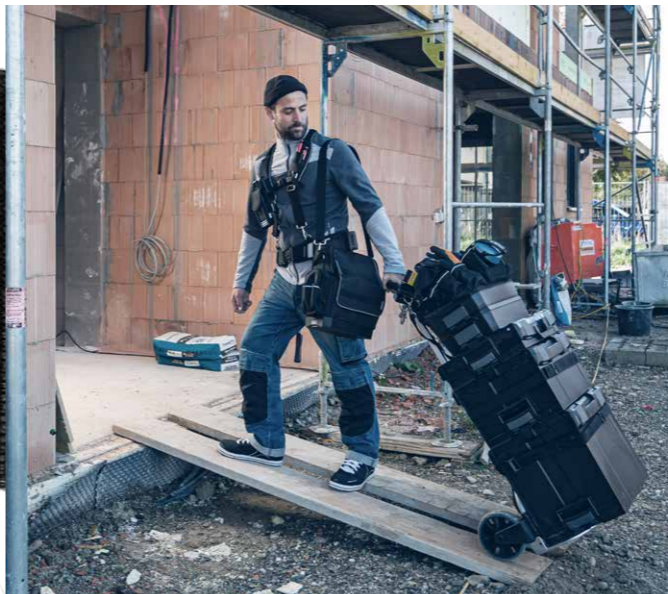

- Einfach, zuverlässig und flexibel im Handling
- Individuell kombinierbare Komponenten
- Hochwertige und robuste Materialien
- Mit dem L-BOXX-System kompatibel
- Integration in die Sortimo Fahrzeugeinrichtungssysteme

**ProClick verändert die Art und Weise, wie professionelle Handwerker ihr Werkzeug tragen.**

Der ergonomisch gepolsterte Tool Belt, oder einfach der eigene Hosengürtel, bildet die Basis - der ProClick Holder ist das Kernstück und Bindeglied des Systems. Einzigartig dabei: umständliches Ein- & Ausfädeln des Gürtels gehört dank ProClick der Vergangenheit an. Im Bedarfsfall kann der Holder im Handumdrehen abgenommen oder durch das clevere Schnellverschlußsystem am Gürtel befestigt werden.

Die verschiedenen Werkzeugtaschen, flexiblen Aufbewahrungslösungen und robusten Halterungen, die mit einer sogenannten ClickUnit ausgestattet sind, lassen sich mit einem einzigen Handgriff am Holder einklicken und fest verbinden. So hat man stets alles griffbereit und trotzdem die Hände frei.





# Optimal geschützt.

## Die Sicherheitslösung für Lithiumbatterien

Ob Autos, Fahrräder, Stromspeicher für erneuerbare Energien, Elektrowerkzeuge oder elektrische Gartengeräte – Lithiumbatterien kommen immer häufiger zum Einsatz. Das Problem: Lithiumbatterien gelten als Gefahrstoff und unterliegen damit dem Gesetz zur Beförderung gefährlicher Güter mit strengen Kriterien. Die L-BOXX Battery SafeBOXX bietet Ihnen die Transport- und Verpackungslösung gemäß Anforderungen.



### Sondervorschriften und Verpackungsanweisung nach ADR

	Sondervorschrift	Verpackungsanweisung	Zulassung
Kleine, intakte Lithium-Batterien <100 Wh	SV188	-	✓
Intakte Lithium-Batterien >100 Wh	SV230	P903	✓
Prototypen	SV310	P910	✓
Batterien zur Entsorgung/Recycling	SV377	P909	✓
Beschädigte/defekte Batterien	SV376	P908	✓
Kritisch beschädigte/defekte Batterien (transportunsicher)	SV376	P911	✗

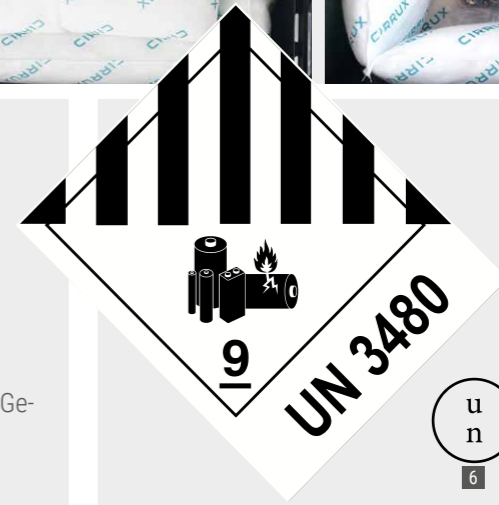

u  
n  
4H2/Y17/S/YY/D/  
BAM16024-BSS2

Die L-BOXX Battery SafeBOXX ist die Transport- und Lagerlösung für Lithiumbatterien.

- L-BOXX 238 aus spezieller Kunststoffmischung mit BAM Gefahrguttransportzertifizierung (UN 3480)
- Stapelbar & verklickbar zur platzsparenden Lagerung und dem einfachen Transport im Verbund
- Cirrux-Markeneinsatz passt sich formschlüssig an den Akku an und sichert ihn vor Stößen und ungewolltem Herumrutschen während des Transports
- Cirrux-Markeneinsatz aus nicht brennbarem (gemäß DIN 4102) und nicht leitfähigem Material. Die durchlässige Oberfläche nimmt ausgelaufene Elektrolyte ins Polstermaterial auf und bindet diese dort (Sorptionsvermögen 3,49 kg). Entstehende Hitze von unkontrollierten chemischen Reaktionen innerhalb des Akkus wird absorbiert. Das Polstermaterial ist staubfrei.
- Gesetzlich vorgeschriebene Kennzeichnungslabels sind gut sichtbar auf dem Deckel aufgebracht
- Einfache Ladungssicherung in Fahrzeugregalsystemen zahlreicher namhafter Hersteller, wie z.B. die des Marktführers Sortimo.
- System-BOXX aus hochwertigem und schlagzähem ABS-Kunststoff und Deckel-Tragegriff für einfaches Handling
- Abschließbar durch Seil- oder Vorhängeschloss (nicht im Lieferumfang enthalten)
- Staub- und Spritzwassergeschützt

- 1 Verpackungsart und Werkstoff
- 2 Verpackungsgruppe und Bruttomasse
- 3 Stoffart
- 4 Baujahr
- 5 Zulassender Staat
- 6 Symbol der UN für Verpackung
- 7 Zulassende Institution
- 8 Nummer der Zulassung
- 9 Kurzzeichen des Herstellers bzw. der Prüfstelle

Gefahrguteinstufung:

- UN 3480: Lithium-Ionen-Batterien
- UN 3481: Lithium-Ionen-Batterien in Ausrüstung oder Lithium-Ionen-Batterien, mit Ausrüstung verpackt
- UN 3090: Lithium-Metall-Batterien
- UN 3091: Lithium-Metall-Batterien in Ausrüstung oder Lithium-Metall-Batterien, mit Ausrüstung verpackt

Produkt	Beschreibung	UVP in € ohne MwSt.	Preisstaffel Stk.	Paletten-einheit	Artikel Nummer
	<b>Battery SafeBOXX ADR</b> Farbe: Schwarz / Anthrazit Außenmaße in mm: B445 x T358 x H254 Innenmaße in mm: B378 x T303 x H203 Gewicht in kg: 3,8	<b>339,00</b>	PS 1: 1 PS 2: 10 PS 3: 35	35	6100001162

# L-BOXX 102

mit transparentem Deckel ...und das passende Zubehör



Produkt	Beschreibung	UVP in € ohne MwSt.	Preisstaffel Stk.	Paletten- einheit	Artikel Nummer
	<b>L-BOXX 102 Deckel transparent</b> Farbe: Schwarz / Anthrazit Außenmaße in mm: B445 x T358 x H118 Innenmaße in mm: B378 x T313 x H61 Gewicht in kg: 2,5 Volumen in l: 8,6	<b>59,90</b>	PS 1: 1 PS 2: 10 PS 3: 20	85	6100000362
	<b>Insetboxenset A3 LB 102</b> 2x Insetbox U3 30x Insetbox A3	<b>18,10</b>	PS 1: 1 PS 2: 10 PS 3: 20	140	6000010090
	<b>Insetboxenset B3 LB 102</b> 2x Insetbox U3 15x Insetbox B3	<b>18,10</b>	PS 1: 1 PS 2: 10 PS 3: 20	140	6000010091
	<b>Insetboxenset BC3 LB 102</b> 2x Insetbox U3 3x Insetbox B3, 6x Insetbox C3	<b>18,10</b>	PS 1: 1 PS 2: 10 PS 3: 20	140	6000010092
	<b>Insetboxenset CD3 LB 102</b> 2x Insetbox U3 je 3x Insetbox C3/D3	<b>18,10</b>	PS 1: 1 PS 2: 10 PS 3: 20	140	6000010093
	<b>Insetboxenset D3 LB 102</b> 2x Insetbox U3 5x Insetbox D3	<b>18,10</b>	PS 1: 1 PS 2: 10 PS 3: 20	140	6000010094
	<b>Insetboxenset F3 LB 102</b> 2x Insetbox U3 7x Insetbox F3, 1x Insetbox B3	<b>18,10</b>	PS 1: 1 PS 2: 10 PS 3: 20	140	6000010095
	<b>Insetboxenset G3 LB 102</b> 2x Insetbox U3 je 2x Insetbox A3/B3/G3	<b>18,10</b>	PS 1: 1 PS 2: 10 PS 3: 20	140	6000010096
	<b>Insetboxenset H3 LB 102</b> je 2x Insetbox U3/A3/C3/F3 1x Insetbox D3, 3x Insetbox B3	<b>18,10</b>	PS 1: 1 PS 2: 10 PS 3: 20	140	6000010097
	<b>Insetboxenset K3 LB 102</b> 2x Insetbox U3 2x Insetbox K3	<b>18,10</b>	PS 1: 1 PS 2: 10 PS 3: 20	140	6000010098
	<b>Insetboxenset L-BOXX Mini LB 102</b> 2x Insetbox U3, 2x L-BOXX Mini Deckel transparent	<b>30,20</b>	PS 1: 1 PS 2: 10 PS 3: 20	140	6000010099
	<b>Kleinteileeinsatz 5 Mulden LB 102</b> für die L-BOXX 102	<b>4,50</b>	PS 1: 1 PS 2: 20 PS 3: 40	160	6000002303

Produkt	Beschreibung	UVP in € ohne MwSt.	Preisstaffel Stk.	Paletten- einheit	Artikel Nummer
	<b>Kleinteileeinsatz 8 Mulden LB 102</b> für die L-BOXX 102	<b>4,50</b>	PS 1: 1 PS 2: 20 PS 3: 40	160	1000010125
	<b>Rasterschaum LB 102</b> zur individuellen Anpassung vorperforiert	<b>15,60</b>	PS 1: 1 PS 2: 10 PS 3: 20	140	6000003672
	<b>Antirutschmatte LB 102/136</b> verhindert Kratzer am Boden der BOXX und schont den Inhalt	<b>4,90</b>	PS 1: 1 PS 2: 10 PS 3: 20	500	1000010122
	<b>Trennblechset 3F LB 102</b> Steckrahmen und Trennbleche aus Metall für eine Unterteilung in 3 Fächer	<b>21,60</b>	PS 1: 1 PS 2: 3 PS 3: 5	360	1000010149
	<b>Trennblechset 4F LB 102</b> Steckrahmen und Trennbleche aus Metall für eine Unterteilung in 4 Fächer	<b>23,70</b>	PS 1: 1 PS 2: 3 PS 3: 5	440	1000010150
	<b>Schultertragegurtset LB *</b> längenverstellbarer Tragegurt	<b>22,20</b>	PS 1: 1 PS 2: 5 PS 3: 10	400	6000003684
	<b>Beschriftungsaufkleber</b> 10 Bögen (DIN A4) mit 18 witterungs- beständigen Etiketten & 79 Icons.	<b>32,00</b>	PS 1: 1 PS 2: 2 PS 3: 3		6100000403



# W-BOXX 102

Produkt	Beschreibung	UVP in € ohne MwSt.	Preisstaffel Stk.	Paletten- einheit	Artikel Nummer
	<b>W-BOXX 102 Deckel transparent IBS</b> Farbe: Schwarz / Anthrazit Außenmaße in mm: B440 x T404 x H102 Innenmaße in mm: B386 x T311 x H77 Gewicht in kg: 1,5 Volumen in l: 9,6 Lieferung inklusive Insetboxenset	<b>54,50</b>	PS 1: 1 PS 2: 10 PS 3: 20	100	6100000371







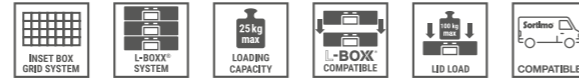

\* Inklusive Montagematerial

# L-BOXX 102

...und das passende Zubehör

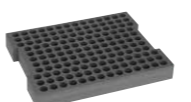
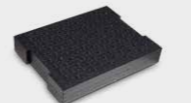

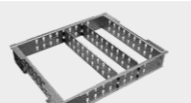
Produkt	Beschreibung	UVP in € ohne MwSt.	Preisstaffel Stk.	Paletten- einheit	Artikel Nummer
	<b>L-BOXX 102</b> Farbe: Schwarz / Anthrazit Außenmaße in mm: B445 x T358 x H118 Innenmaße in mm: B378 x T313 x H65 Gewicht in kg: 2,1 Volumen in l: 8,8	<b>51,20</b>	PS 1: 1 PS 2: 10 PS 3: 20	85	6100000305
	<b>Deckeleinlage LB</b> für bündigen Deckelabschluss bei Insetboxen und Kleinteileeinsätzen	<b>6,20</b>	PS 1: 1 PS 2: 10 PS 3: 30	240	6000003670
	<b>Deckelpads XLB</b> Ermöglicht in Verbindung mit den Waben im Deckel formschlüssiges Beladen	<b>4,30</b>	PS 1: 1x5 PS 2: 10x5 PS 3: 20x5	500	6100000296
	<b>Insetboxenset A3 LB 102</b> 2x Insetbox U3 30x Insetbox A3	<b>18,10</b>	PS 1: 1 PS 2: 10 PS 3: 20	140	6000010090
	<b>Insetboxenset B3 LB 102</b> 2x Insetbox U3 15x Insetbox B3	<b>18,10</b>	PS 1: 1 PS 2: 10 PS 3: 20	140	6000010091
	<b>Insetboxenset BC3 LB 102</b> 2x Insetbox U3 3x Insetbox B3, 6x Insetbox C3	<b>18,10</b>	PS 1: 1 PS 2: 10 PS 3: 20	140	6000010092
	<b>Insetboxenset CD3 LB 102</b> 2x Insetbox U3 je 3x Insetbox C3/D3	<b>18,10</b>	PS 1: 1 PS 2: 10 PS 3: 20	140	6000010093
	<b>Insetboxenset D3 LB 102</b> 2x Insetbox U3 5x Insetbox D3	<b>18,10</b>	PS 1: 1 PS 2: 10 PS 3: 20	140	6000010094
	<b>Insetboxenset F3 LB 102</b> 2x Insetbox U3 7x Insetbox F3, 1x Insetbox B3	<b>18,10</b>	PS 1: 1 PS 2: 10 PS 3: 20	140	6000010095
	<b>Insetboxenset G3 LB 102</b> je 2x Insetbox A3/B3/G3/U3	<b>18,10</b>	PS 1: 1 PS 2: 10 PS 3: 20	140	6000010096
	<b>Insetboxenset H3 LB 102</b> je 2x Insetbox U3/A3/C3/F3 1x Insetbox D3, 3x Insetbox B3	<b>18,10</b>	PS 1: 1 PS 2: 10 PS 3: 20	140	6000010097
	<b>Insetboxenset K3 LB 102</b> je 2x Insetbox U3/K3	<b>18,10</b>	PS 1: 1 PS 2: 10 PS 3: 20	140	6000010098
	<b>Insetboxenset L-BOXX Mini LB 102</b> 2x Insetbox U3 2x L-BOXX Mini, Deckel transparent	<b>30,20</b>	PS 1: 1 PS 2: 10 PS 3: 20	140	6000010099

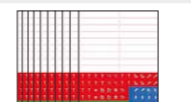
Produkt	Beschreibung	UVP in € ohne MwSt.	Preisstaffel Stk.	Paletten- einheit	Artikel Nummer
	<b>Kleinteileeinsatz 5 Mulden LB 102</b> für die L-BOXX 102	<b>4,50</b>	PS 1: 1 PS 2: 20 PS 3: 40	160	6000002303
	<b>Kleinteileeinsatz 8 Mulden LB 102</b> für die L-BOXX 102	<b>4,50</b>	PS 1: 1 PS 2: 20 PS 3: 40	160	1000010125
	<b>Kleinteileeinsatz 12 Mulden LB 102</b> für die L-BOXX 102	<b>4,50</b>	PS 1: 1 PS 2: 20 PS 3: 40	160	1000010126
	<b>Rasterschaum LB 102</b> zur individuellen Anpassung vorperforiert	<b>15,60</b>	PS 1: 1 PS 2: 10 PS 3: 20	140	6000003672
	<b>Schaumeinsatz Brennerdüsen LB 102</b> heizölresistenter Schaumstoff für 149 Brennerdüsen ø 22 mm	<b>30,60</b>	PS 1: 1 PS 2: 12 PS 3: 48	330	1000010144
	<b>Schnitteinlagenset LB 102</b> 4 genoppte EPP-Platten mit 15 mm Stärke; inklusive Cutter	<b>16,60</b>	PS 1: 1 PS 2: 10 PS 3: 20	64	1000010146
	<b>Antirutschmatte LB 102/136</b> verhindert Kratzer am Boden der BOXX und schützt den Inhalt	<b>4,90</b>	PS 1: 1 PS 2: 10 PS 3: 20	500	1000010122
	<b>Trennblechset 3F LB 102</b> Steckrahmen und Trennbleche aus Metall für eine Unterteilung in 3 Fächer	<b>21,60</b>	PS 1: 1 PS 2: 3 PS 3: 5	360	1000010149
	<b>Trennblechset 4F LB 102</b> Steckrahmen und Trennbleche aus Metall für eine Unterteilung in 4 Fächer	<b>23,70</b>	PS 1: 1 PS 2: 3 PS 3: 5	440	1000010150
	<b>Schultertragegurtset LB *</b> längenverstellbarer Tragegurt	<b>22,20</b>	PS 1: 1 PS 2: 5 PS 3: 10	400	6000003684
	<b>Beschriftungsaufkleber</b> 10 Bögen (DIN A4) mit 18 witterungsbeständigen Etiketten & 79 Icons	<b>32,00</b>	PS 1: 1 PS 2: 2 PS 3: 3		6100000403



L-BOXX 102 mit Deckeleinlage und Insetboxenset H3

L-BOXX 102 mit Deckeleinlage und Kleinteileeinsatz 8 Mulden

L-BOXX 102 mit Deckeleinlage und Rasterschaum

L-BOXX 102 mit Deckeleinlage und Insetboxenset L-BOXX Mini

\* Inklusive Montagematerial



# L-BOXX 136

...und das passende Zubehör



Produkt	Beschreibung	UVP in € ohne MwSt.	Preisstaffel Stk.	Paletten- einheit	Artikel Nummer
	<b>L-BOXX 136</b> Farbe: Schwarz / Anthrazit Außenmaße in mm: B445 x T358 x H152 Innenmaße in mm: B378 x T310 x H101 Gewicht in kg: 2,2 Volumen in l: 13	<b>54,40</b>	PS 1: 1 PS 2: 10 PS 3: 20	65	6100000306
	<b>Deckeleinlage LB</b> für bündigen Deckelabschluss bei Kleinteileeinsätzen	<b>6,20</b>	PS 1: 1 PS 2: 10 PS 3: 30	240	6000003670
	<b>Deckelpads XLB</b> Ermöglicht in Verbindung mit den Waben im Deckel formschlüssiges Beladen	<b>4,30</b>	PS 1: 1x5 PS 2: 10x5 PS 3: 20x5	500	6100000296
	<b>Dokumentenkarte LB/XLB *</b> für Unterlagen & Dokumente bis Größe DIN A4	<b>23,10</b>	PS 1: 1 PS 2: 10 PS 3: 25	200	6100000166
	<b>Werkzeugkarte 1 LB/XLB *</b> mit Gummischlaufen und Taschen zum Einstecken von Werkzeug	<b>14,70</b>	PS 1: 1 PS 2: 5 PS 3: 10	200	6100000164
	<b>Werkzeugkarte 2 LB/XLB *</b> mit Gummischlaufen und Taschen, 3-seitig mit Werkzeug bestückbar	<b>56,40</b>	PS 1: 1 PS 2: 5 PS 3: 15	120	6100000165
	<b>Kleinteileeinsatz 4 Mulden LB 136</b> für die L-BOXX 136 und die LS-BOXX	<b>7,70</b>	PS 1: 1 PS 2: 20 PS 3: 40	160	1000010127
	<b>Kleinteileeinsatz 6 Mulden LB 136</b> für die L-BOXX 136 und die LS-BOXX	<b>7,70</b>	PS 1: 1 PS 2: 20 PS 3: 40	160	1000010128
	<b>Kleinteileeinsatz 8 Mulden LB 136</b> für die L-BOXX 136 und die LS-BOXX	<b>7,70</b>	PS 1: 1 PS 2: 20 PS 3: 40	160	1000010129
	<b>Rasterschaum LB 136</b> zur individuellen Anpassung vorperforiert	<b>17,10</b>	PS 1: 1 PS 2: 10 PS 3: 20	80	6000003673
	<b>Schnitteinlagenset LB 136</b> 6 genoppte EPP-Platten mit 15 mm Stärke; inklusive Messer	<b>20,40</b>	PS 1: 1 PS 2: 10 PS 3: 20	40	6000003674
	<b>Antirutschmatte LB 102/136</b> verhindert Kratzer am Boden der BOXX und schützt den Inhalt	<b>4,90</b>	PS 1: 1 PS 2: 10 PS 3: 20	500	1000010122
	<b>Trennblechset 3F LB 136</b> Steckrahmen und Trennbleche aus Metall für eine Unterteilung in 3 Fächer	<b>22,50</b>	PS 1: 1 PS 2: 3 PS 3: 5	384	1000010151

\* Inklusive Montagematerial  
Gültig ab 01.04.2023 - bei allen Preisen handelt es sich um eine unverbindliche Preisempfehlung

Produkt	Beschreibung	UVP in € ohne MwSt.	Preisstaffel Stk.	Paletten- einheit	Artikel Nummer
	<b>Trennblechset 4F LB 136</b> Steckrahmen und Trennbleche aus Metall für eine Unterteilung in 4 Fächer	<b>25,10</b>	PS 1: 1 PS 2: 3 PS 3: 5	352	1000010152
	<b>Schultertragegurtset LB *</b> längenverstellbarer Tragegurt	<b>22,20</b>	PS 1: 1 PS 2: 5 PS 3: 10	400	6000003684
	<b>Beschriftungsaufkleber</b> 10 Bögen (DIN A4) mit 18 witterungsbeständigen Etiketten & 79 Icons	<b>32,00</b>	PS 1: 1 PS 2: 2 PS 3: 3		6100000403



Deckelpads für einen sicheren Transport

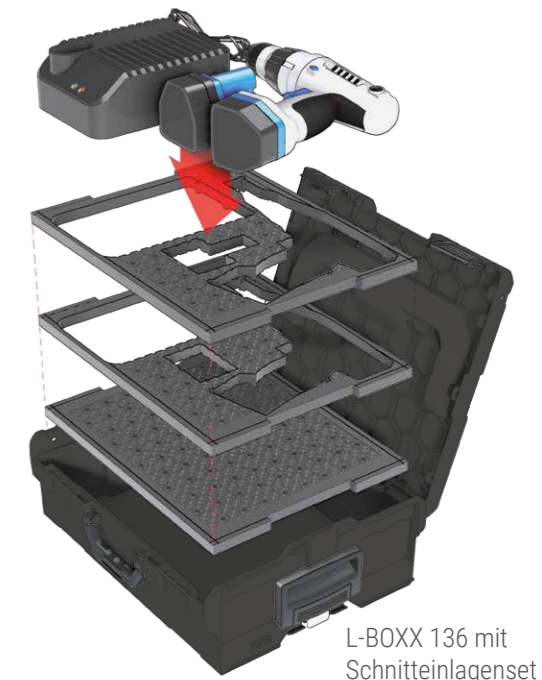

L-BOXX 136 mit Schnitteinlagenset



L-BOXX 136 mit Deckeleinlage und Trennblechset 4F LB 136

L-BOXX 136 mit Werkzeugkarte 2

L-BOXX 136 mit Deckeleinlage und Kleinteileeinsatz 8 Mulden

\* Inklusive Montagematerial  
Gültig ab 01.04.2023 - bei allen Preisen handelt es sich um eine unverbindliche Preisempfehlung

# L-BOXX 238

...und das passende Zubehör



Produkt	Beschreibung	UVP in € ohne MwSt.	Preisstaffel Stk.	Paletten- einheit	Artikel Nummer
	<b>L-BOXX 238</b> Farbe: Schwarz / Anthrazit Außenmaße in mm: B445 x T358 x H254 Innenmaße in mm: B378 x T303 x H203 Gewicht in kg: 2,8 Volumen in l: 25,5	<b>60,70</b>	PS 1: 1 PS 2: 10 PS 3: 35	35	6100000307
	<b>Deckeleinlage LB</b> für bündigen Deckelabschluss bei Insetboxen und Kleinteileeinsätzen	<b>6,20</b>	PS 1: 1 PS 2: 10 PS 3: 30	240	6000003670
	<b>Deckelpads XLB</b> Ermöglicht in Verbindung mit den Waben im Deckel formschlüssiges Beladen	<b>4,30</b>	PS 1: 1x5 PS 2: 10x5 PS 3: 20x5	500	6100000296
	<b>Dokumentenkarte LB/XLB *</b> für Unterlagen & Dokumente bis Größe DIN A4	<b>23,10</b>	PS 1: 1 PS 2: 10 PS 3: 25	200	6100000166
	<b>Werkzeugkarte 1 LB/XLB *</b> mit Gummischlaufen und Taschen zum Einstecken von Werkzeug	<b>14,70</b>	PS 1: 1 PS 2: 10 PS 3: 25	200	6100000164
	<b>Einhängeeinsatz LB 238/374 *</b> zweite Ebene für L-BOXX 238 & 374 Farbe: Schwarz Außenmaße in mm: B406 x T335 x H118 Innenmaße in mm: B376 x T305 x H98 Gewicht in kg: 0,9 Volumen in l: 11	<b>22,20</b>	PS 1: 1 PS 2: 10 PS 3: 20	50	6100000292
	<b>Thermoeinsatz LB 238</b> für die Lagerung und den Transport temperaturempfindlicher Materialien, inkl. Klemmhalterungen in der Deckeleinlage für Kartuschenspitzen	<b>32,00</b>	PS 1: 1 PS 2: 6 PS 3: 12	12	1000010160
	<b>Antirutschmatte LB 238</b> verhindert Kratzer am Boden der BOXX und schützt den Inhalt	<b>4,90</b>	PS 1: 1 PS 2: 10 PS 3: 20	500	1000010123
	<b>Trennblechset 4F IBS H3 LB 238</b> Deckeleinlage, Insetboxeneinsatz und Insetboxenset H3 sowie Steckrahmen und Trennbleche aus Metall für eine Unterteilung in 4 Fächer	<b>60,30</b>	PS 1: 1 PS 2: 3 PS 3: 5	60	1000010155
	<b>Beschriftungsaufkleber</b> 10 Bögen (DIN A4) mit 18 witterungsbeständigen Etiketten & 79 Icons	<b>32,00</b>	PS 1: 1 PS 2: 2 PS 3: 3		6100000403

HIGHLIGHT

HIGHLIGHT

\* Inklusive Montagematerial  
Gültig ab 01.04.2023 - bei allen Preisen handelt es sich um eine unverbindliche Preisempfehlung

# L-BOXX 374

...und das passende Zubehör



Produkt	Beschreibung	UVP in € ohne MwSt.	Preisstaffel Stk.	Paletten- einheit	Artikel Nummer
	<b>L-BOXX 374</b> Farbe: Schwarz / Anthrazit Außenmaße in mm: B445 x T358 x H390 Innenmaße in mm: B378 x T294 x H339 Gewicht in kg: 3,5 Volumen in l: 41,5	<b>65,20</b>	PS 1: 1 PS 2: 10 PS 3: 25	25	6100000308
	<b>Deckeleinlage LB</b> für bündigen Deckelabschluss bei Insetboxen und Kleinteileeinsätzen	<b>6,20</b>	PS 1: 1 PS 2: 10 PS 3: 30	240	6000003670
	<b>Deckelpads XLB</b> Ermöglicht in Verbindung mit den Waben im Deckel formschlüssiges Beladen	<b>4,30</b>	PS 1: 1x5 PS 2: 10x5 PS 3: 20x5	500	6100000296
	<b>Dokumentenkarte LB/XLB *</b> für Unterlagen & Dokumente bis Größe DIN A4	<b>23,10</b>	PS 1: 1 PS 2: 10 PS 3: 25	200	6100000166
	<b>Werkzeugkarte 1 LB/XLB *</b> mit Gummischlaufen und Taschen zum Einstecken von Werkzeug	<b>14,70</b>	PS 1: 1 PS 2: 10 PS 3: 25	200	6100000164
	<b>Einhängeeinsatz LB 238/374 *</b> zweite Ebene für L-BOXX 238 & 374 Farbe: Schwarz Außenmaße in mm: B406 x T335 x H118 Innenmaße in mm: B376 x T305 x H98 Gewicht in kg: 0,9 Volumen in l: 11	<b>22,20</b>	PS 1: 1 PS 2: 10 PS 3: 20	50	6100000292
	<b>Silikon-Kartuscheneinsatz LB 374</b> halbe Einlage für LB 374, kombinierbar mit dem Schaum-Kartuscheneinsatz	<b>15,60</b>	PS 1: 1 PS 2: 10 PS 3: 18	144	1000010141
	<b>Schaum-Kartuscheneinsatz LB 374</b> halbe Einlage für LB 374, kombinierbar mit dem Silikon-Kartuscheneinsatz	<b>15,60</b>	PS 1: 1 PS 2: 10 PS 3: 18	144	1000010142
	<b>Thermoeinsatz LB 374</b> für die Lagerung und den Transport temperaturempfindlicher Materialien, inkl. Klemmhalterungen in der Deckeleinlage für Kartuschenspitzen	<b>36,80</b>	PS 1: 1 PS 2: 4 PS 3: 8	8	1000010161
	<b>Antirutschmatte LB 374</b> verhindert Kratzer am Boden der BOXX und schützt den Inhalt	<b>4,90</b>	PS 1: 1 PS 2: 10 PS 3: 20	500	1000010124
	<b>Beschriftungsaufkleber</b> 10 Bögen (DIN A4) mit 18 witterungsbeständigen Etiketten & 79 Icons	<b>32,00</b>	PS 1: 1 PS 2: 2 PS 3: 3		6100000403

HIGHLIGHT

\* Inklusive Montagematerial  
Gültig ab 01.04.2023 - bei allen Preisen handelt es sich um eine unverbindliche Preisempfehlung

# XL-BOXX

...und das passende Zubehör



Produkt	Beschreibung	UVP in € ohne MwSt.	Preisstaffel Stk.	Paletten- einheit	Artikel Nummer
	<b>XL-BOXX</b> Farbe: Schwarz / Anthrazit Außenmaße in mm: B607 x T394 x H178 Innenmaße in mm: B570 x T347 x H133 Gewicht in kg: 3,2 Volumen in l: 30,1	<b>76,10</b>	PS 1: 1 PS 2: 10 PS 3: 20	40	6100000021
	<b>Deckeleinlage XLB</b> für bündigen Deckelabschluss bei Insetboxen und Kleinteileeinsätzen	<b>7,90</b>	PS 1: 1 PS 2: 5 PS 3: 10	240	6100000081
	<b>Deckeleinlage klein XLB</b> für das zu L-BOXX Einlagen kompatible Fach des Trennwandsets	<b>6,20</b>	PS 1: 1 PS 2: 5 PS 3: 10	320	6100000080
	<b>Deckelpads XLB</b> Ermöglicht in Verbindung mit den Deckeleinlagen formschlüssiges Beladen	<b>4,30</b>	PS 1: 1x5 PS 2: 10x5 PS 3: 20x5	500	6100000296
	<b>Dokumentenkarte LB/XLB *</b> für Unterlagen & Dokumente bis Größe DIN A4	<b>23,10</b>	PS 1: 1 PS 2: 10 PS 3: 25	200	6100000166
	<b>Werkzeugkarte 1 LB/XLB *</b> mit Gummischlaufen und Taschen zum Einstecken von Werkzeug	<b>14,70</b>	PS 1: 1 PS 2: 10 PS 3: 25	200	6100000164
	<b>Werkzeugkarte 2 LB/XLB *</b> mit Gummischlaufen und Taschen, 3-seitig mit Werkzeug bestückbar	<b>56,40</b>	PS 1: 1 PS 2: 5 PS 3: 15	120	6100000165
	<b>Kleinteileeinsatz 5 Mulden XLB</b> für die XL-BOXX	<b>14,40</b>	PS 1: 1 PS 2: 10 PS 3: 20	96	6100000148
	<b>Kleinteileeinsatz 6 Mulden XLB</b> für die XL-BOXX	<b>14,40</b>	PS 1: 1 PS 2: 10 PS 3: 20	96	6100000150
	<b>Kleinteileeinsatz 8 Mulden XLB</b> für die XL-BOXX	<b>14,40</b>	PS 1: 1 PS 2: 10 PS 3: 20	96	6100000151
	<b>Kleinteileeinsatz 12 Mulden XLB</b> für die XL-BOXX	<b>14,40</b>	PS 1: 1 PS 2: 10 PS 3: 20	96	6100000152
	<b>Kleinteileeinsatz 16 Mulden XLB</b> für die XL-BOXX	<b>14,40</b>	PS 1: 1 PS 2: 10 PS 3: 20	96	6100000153

Produkt	Beschreibung	UVP in € ohne MwSt.	Preisstaffel Stk.	Paletten- einheit	Artikel Nummer
<b>HIGHLIGHT</b> 	<b>CAS Akkueinsatz XLB</b> Einlage für Ladegeräte und Akkus des CAS- und AMPShare-Systems	<b>14,40</b>	PS 1: 1 PS 2: 5 PS 3: 10	56	6100000366
	<b>Insetboxenset XM XLB</b> 1x Deckeleinlage XLB 9x Insetbox XM XLB	<b>34,90</b>	PS 1: 1 PS 2: 10 PS 3: 21	42	6100000910
	<b>Rasterschaumset XLB</b> 3-lagig, vorperforiert	<b>28,80</b>	PS 1: 1 PS 2: 5 PS 3: 10	72	6100000170
	<b>Schnittschaumset XLB</b> bestehend aus 5 LDF-Platten	<b>28,80</b>	PS 1: 1 PS 2: 5 PS 3: 10	72	6100000189
	<b>Antirutschmatte XLB</b> verhindert Kratzer am Boden der BOXX und schützt den Inhalt	<b>6,60</b>	PS 1: 1 PS 2: 10 PS 3: 20	400	6100000168
<b>HIGHLIGHT</b> 	<b>Trennwandset XLB</b> Das Steck-Trennwandset unterteilt die XL-BOXX in bis zu fünf Fächer und garantiert unter anderem die sichere Aufnahme von Einlagen im L-BOXX-Format. Inkl. Bit- und Bohrerhalter	<b>25,50</b>	PS 1: 1 PS 2: 8 PS 3: 16	128	6100000097
	<b>Beschriftungsaufkleber</b> 10 Bögen (DIN A4) mit 18 witterungsbeständigen Etiketten & 79 Icons	<b>32,00</b>	PS 1: 1 PS 2: 2 PS 3: 3		6100000403



XL-BOXX mit Deckeleinlage und Deckelpads

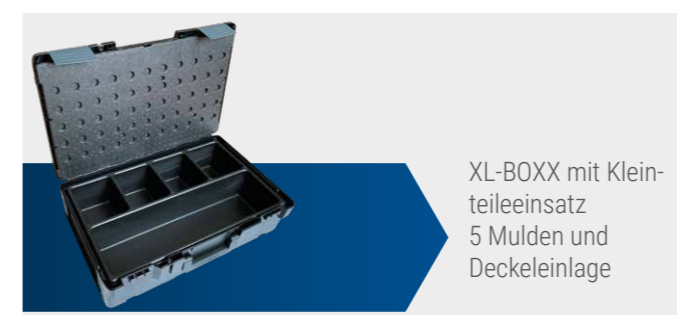

XL-BOXX mit Kleinteileeinsatz 5 Mulden und Deckeleinlage

\* Inklusive Montagematerial  
Gültig ab 01.04.2023 - bei allen Preisen handelt es sich um eine unverbindliche Preisempfehlung

Gültig ab 01.04.2023 - bei allen Preisen handelt es sich um eine unverbindliche Preisempfehlung

# LS-BOXX

...und das passende Zubehör



Produkt	Beschreibung	UVP in € ohne MwSt.	Preisstaffel Stk.	Paletten- einheit	Artikel Nummer
	<b>LS-BOXX 306</b> Farbe: Schwarz / Anthrazit Außenmaße in mm: B445 x T358 x H322 Innenmaße in mm: B388 x T309 x H98 Gewicht in kg: 3,8 Volumen in l: 13,5 (o. Fach)  <small>ohne LS-Trays oder i-BOXXen Hinweis: Das obere Fach der LS-BOXX 306 entspricht dem Innenraum der L-BOXX 136. Somit passen die jeweiligen Zubehörartikel in beide BOXXentypen.</small>	<b>81,90</b>	PS 1: 1 PS 2: 10 PS 3: 25	25	6100000326
	<b>i-BOXX 72 *</b> Innenmaße in mm: B337 x T258 x H63 Volumen in l: 5,6 Inhalt	<b>17,80</b>	PS 1: 1 PS 2: 10 PS 3: 20	164	6100000336
	<b>LS-Tray 72 *</b> Innenmaße in mm: B343 x T258 x H69 Volumen in l: 6,6 Inhalt	<b>10,90</b>	PS 1: 1 PS 2: 10 PS 3: 20	288	6100000337
	<b>Deckeinlage LB</b> für bündigen Deckelabschluss bei Insetboxen und Kleinteileeinsätzen	<b>6,20</b>	PS 1: 1 PS 2: 10 PS 3: 30	240	6000003670
	<b>Deckelpads XLB</b> Ermöglicht in Verbindung mit den Waben im Deckel formschlüssiges Beladen	<b>4,30</b>	PS 1: 1x5 PS 2: 10x5 PS 3: 20x5	500	6100000296
	<b>Dokumentenkarte LB/XLB **</b> für Unterlagen & Dokumente bis Größe DIN A4	<b>23,10</b>	PS 1: 1 PS 2: 10 PS 3: 25	200	6100000166
	<b>Werkzeugkarte 1 LB/XLB **</b> mit Gummischlaufen und Taschen zum Einstecken von Werkzeug	<b>14,70</b>	PS 1: 1 PS 2: 10 PS 3: 25	200	6100000164
	<b>Werkzeugkarte 2 LB/XLB **</b> mit Gummischlaufen und Taschen, 3-seitig mit Werkzeug bestückbar	<b>56,40</b>	PS 1: 1 PS 2: 5 PS 3: 15	120	6100000165
	<b>Kleinteileeinsatz 4 Mulden LB 136</b> für die L-BOXX 136 und die LS-BOXX	<b>7,70</b>	PS 1: 1 PS 2: 20 PS 3: 40	160	1000010127
	<b>Kleinteileeinsatz 6 Mulden LB 136</b> für die L-BOXX 136 und die LS-BOXX	<b>7,70</b>	PS 1: 1 PS 2: 20 PS 3: 40	160	1000010128
	<b>Kleinteileeinsatz 8 Mulden LB 136</b> für die L-BOXX 136 und die LS-BOXX	<b>7,70</b>	PS 1: 1 PS 2: 20 PS 3: 40	160	1000010129
	<b>Rasterschaum LB 136</b> zur individuellen Anpassung vorperforiert	<b>17,10</b>	PS 1: 1 PS 2: 10 PS 3: 20	80	6000003673

Produkt	Beschreibung	UVP in € ohne MwSt.	Preisstaffel Stk.	Paletten- einheit	Artikel Nummer
	<b>Schnitteinlagenset LB 136</b> 6 genoppte EPP-Platten mit 15 mm Stärke; inklusive Cutter	<b>20,40</b>	PS 1: 1 PS 2: 10 PS 3: 20	40	6000003674
	<b>Antirutschmatte LB 102/136</b> verhindert Kratzer am Boden der BOXX und schont den Inhalt	<b>4,90</b>	PS 1: 1 PS 2: 10 PS 3: 20	500	1000010122
	<b>Trennblechset 3F LB 136</b> Steckrahmen und Trennbleche aus Metall für eine Unterteilung in 3 Fächer	<b>22,50</b>	PS 1: 1 PS 2: 3 PS 3: 5	384	1000010151
	<b>Trennblechset 4F LB 136</b> Steckrahmen und Trennbleche aus Metall für eine Unterteilung in 4 Fächer	<b>25,10</b>	PS 1: 1 PS 2: 3 PS 3: 5	352	1000010152
	<b>Beschriftungsaufkleber</b> 10 Bögen (DIN A4) mit 18 witterungsbeständigen Etiketten & 79 Icons	<b>32,00</b>	PS 1: 1 PS 2: 2 PS 3: 3		6100000403



LS-BOXX mit Deckeinlage, Rasterschaum, LS-Tray und i-BOXX

LS-BOXX mit Deckeinlage, Trennblechset 3F LB 136, LS-Tray und i-BOXX

LS-BOXX mit Werkzeugkarte 1, Insetboxenset, LS-Tray und i-BOXX





\*Passendes Zubehör für die i-BOXX 72 und das LS-Tray 72 finden Sie ab Seite 24. \*\* Inklusivemontagematerial  
Gültig ab 01.04.2023 - bei allen Preisen handelt es sich um eine unverbindliche Preisempfehlung

# i-BOXX Rack

Komplettblöcke und Einzelkomponenten



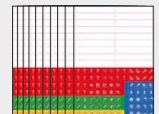





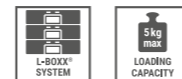







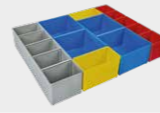

Produkt	Beschreibung	UVP in € ohne MwSt.	Preisstaffel Stk.	Paletten- einheit	Artikel Nummer
	<b>i-BOXX Rack 3er Block *</b> Farbe: Schwarz / Anthrazit Außenmaße in mm: B445 x T342 x H305 Gewicht in kg: 4,3 Regalähnliche Aufnahme für drei i-BOXXen oder LS-Trays. Voll kompatibel zum L-BOXX System.	<b>97,90</b>	PS 1: 1 PS 2: 5 PS 3: 10	25	6100000338
	<b>i-BOXX Rack 5er Block *</b> Farbe: Schwarz / Anthrazit Außenmaße in mm: B445 x T342 x H475 Gewicht in kg: 6,5 Regalähnliche Aufnahme für fünf i-BOXXen oder LS-Trays. Voll kompatibel zum L-BOXX System.	<b>141,60</b>	PS 1: 1 PS 2: 5 PS 3: 10	15	6100000339
	<b>i-BOXX Rack aktiv *</b> Farbe: Schwarz / Anthrazit Außenmaße in mm: B445 x T342 x H101 Gewicht in kg: 1,1 Einzelne, regalähnliche Aufnahme für i-BOXX oder LS-Tray. Voll kompatibel zum L-BOXX System.	<b>26,30</b>	PS 1: 1 PS 2: 5 PS 3: 10	90	6100000333
	<b>Beschriftungsaufkleber</b> 10 Bögen (DIN A4) mit 18 witterungsbeständigen Etiketten & 79 Icons auch kompatibel mit i-BOXX und LS-Tray	<b>32,00</b>	PS 1: 1 PS 2: 2 PS 3: 3		6100000403

# i-BOXX 72

...und das passende Zubehör



Produkt	Beschreibung	UVP in € ohne MwSt.	Preisstaffel Stk.	Paletten- einheit	Artikel Nummer
	<b>i-BOXX 72</b> Farbe: Schwarz / Transparent Außenmaße in mm: B367 x T316 x H73 Innenmaße in mm: B337 x T259 x H64 Gewicht in kg: 0,9 kg Volumen in l: 5,6	<b>17,80</b>	PS 1: 1 PS 2: 10 PS 3: 20	164	6100000336
	<b>LS-Tray 72</b> Farbe: Schwarz Außenmaße in mm: B370 x T314 x H73 Innenmaße in mm: B343 x T259 x H69 Gewicht in kg: 0,6 Volumen in l: 6,6	<b>10,90</b>	PS 1: 1 PS 2: 10 PS 3: 20	288	6100000337
	<b>Insetboxenset A3 iB 72</b> 1x Insetbox I3 25x Insetbox A3	<b>13,60</b>	PS 1: 1 PS 2: 10 PS 3: 20	100	6000010085

Produkt	Beschreibung	UVP in € ohne MwSt.	Preisstaffel Stk.	Paletten- einheit	Artikel Nummer
	<b>Insetboxenset B3 iB 72</b> 1x Insetbox I3 12x Insetbox B3, 1x Insetbox A3	<b>13,60</b>	PS 1: 1 PS 2: 10 PS 3: 20	100	6000010086
	<b>Insetboxenset C3 iB 72</b> 1x Insetbox I3 5x Insetbox A3, 2x B3, 4x C3	<b>13,60</b>	PS 1: 1 PS 2: 10 PS 3: 20	100	6000010087
	<b>Insetboxenset H3 iB 72</b> je 1x Insetbox I3/D3/F3 je 2x Insetbox B3/C3, 3x Insetbox A3	<b>13,60</b>	PS 1: 1 PS 2: 10 PS 3: 20	100	6000010088
	<b>Insetboxenset I3 iB 72</b> 3x Insetbox I3 6x Insetbox A3, 2x Insetbox B3	<b>13,60</b>	PS 1: 1 PS 2: 10 PS 3: 20	100	6000010089
	<b>Kleinteileeinsatz 4 Mulden iB 72</b> für i-BOXX 72 und LS-Tray 72	<b>3,70</b>	PS 1: 1 PS 2: 10 PS 3: 20	228	1000010130
	<b>Kleinteileeinsatz 7 Mulden iB 72</b> für i-BOXX 72 und LS-Tray 72	<b>3,70</b>	PS 1: 1 PS 2: 10 PS 3: 20	228	1000010131
	<b>Kleinteileeinsatz 8 Mulden iB 72</b> für i-BOXX 72 und LS-Tray 72	<b>3,70</b>	PS 1: 1 PS 2: 10 PS 3: 20	228	1000010132
	<b>Kleinteileeinsatz 9 Mulden iB 72</b> für i-BOXX 72 und LS-Tray 72	<b>3,70</b>	PS 1: 1 PS 2: 10 PS 3: 20	228	1000010133
	<b>Kleinteileeinsatz 12 Mulden iB 72</b> für i-BOXX 72 und LS-Tray 72	<b>3,70</b>	PS 1: 1 PS 2: 10 PS 3: 20	228	1000010134
	<b>Kleinteileeinsatz 14 Mulden iB 72</b> für i-BOXX 72 und LS-Tray 72	<b>3,70</b>	PS 1: 1 PS 2: 10 PS 3: 20	228	1000010135
	<b>Kleinteileeinsatz 16 Mulden iB 72</b> für i-BOXX 72 und LS-Tray 72	<b>3,70</b>	PS 1: 1 PS 2: 10 PS 3: 20	228	1000010136
	<b>Kleinteileeinsatz 18 Mulden iB 72</b> für i-BOXX 72 und LS-Tray 72	<b>3,70</b>	PS 1: 1 PS 2: 10 PS 3: 20	228	1000010137
	<b>Kleinteileeinsatz 20 Mulden iB 72</b> für i-BOXX 72 und LS-Tray 72	<b>3,70</b>	PS 1: 1 PS 2: 10 PS 3: 20	228	1000010138
	<b>Wandhalter i-BOXX</b> exponierter Halter, geeignet für die Werkstatt und das Fahrzeug	<b>21,50</b>	PS 1: 1 PS 2: 10 PS 3: 20	160	1000010148

\*ohne LS-Tray(s) oder i-BOXX(en)!

Gültig ab 01.04.2023 - bei allen Preisen handelt es sich um eine unverbindliche Preisempfehlung

Gültig ab 01.04.2023 - bei allen Preisen handelt es sich um eine unverbindliche Preisempfehlung

# LT-BOXX 170

...und das passende Zubehör





Produkt	Beschreibung	UVP in € ohne MwSt.	Preisstaffel Stk.	Paletten- einheit	Artikel Nummer
	<b>LT-BOXX 170</b> Farbe: Schwarz / Anthrazit Außenmaße in mm: B445 x T362 x H186 Innenmaße in mm: B378 x T310 x H163 Gewicht in kg: 2,3 Volumen in l: 20,1	<b>42,30</b>	PS 1: 1 PS 2: 10 PS 3: 20	55	6100000329
	<b>Antirutschmatte LB 102/136</b> passend für die L-BOXX 102/136 und die LT-BOXX 170	<b>4,90</b>	PS 1: 1 PS 2: 10 PS 3: 20	500	1000010122
	<b>Trennblechset 3F LT 136/170</b> Steckrahmen und Trennbleche aus Metall für eine Unterteilung in 3 Fächer	<b>15,40</b>	PS 1: 1 PS 2: 3 PS 3: 5	400	1000010153
	<b>Beschriftungsaufkleber</b> 10 Bögen (DIN A4) mit 18 witterungsbeständigen Etiketten & 79 Icons	<b>32,00</b>	PS 1: 1 PS 2: 2 PS 3: 3		6100000403

# LT-BOXX 272

...und das passende Zubehör

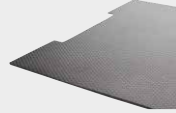
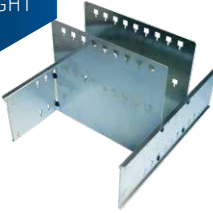

Produkt	Beschreibung	UVP in € ohne MwSt.	Preisstaffel Stk.	Paletten- einheit	Artikel Nummer
	<b>LT-BOXX 272</b> Farbe: Schwarz / Anthrazit Außenmaße in mm: B445 x T362 x H288 Innenmaße in mm: B378 x T303 x H265 Gewicht in kg: 2,7 Volumen in l: 32,2	<b>51,40</b>	PS 1: 1 PS 2: 10 PS 3: 20	35	6100000330
	<b>Antirutschmatte LB 238</b> passend für die L-BOXX 238 und die LT-BOXX 272	<b>4,90</b>	PS 1: 1 PS 2: 10 PS 3: 20	500	1000010123
	<b>Trennblechset 3F LT 272/408</b> Steckrahmen und Trennbleche aus Metall für eine Unterteilung in 3 Fächer	<b>22,50</b>	PS 1: 1 PS 2: 3 PS 3: 5	176	1000010154
	<b>Beschriftungsaufkleber</b> 10 Bögen (DIN A4) mit 18 witterungsbeständigen Etiketten & 79 Icons	<b>32,00</b>	PS 1: 1 PS 2: 2 PS 3: 3		6100000403



LT-BOXX 170 mit  
Trennblechset  
3F LT 136/170



# L-BOXX Mini/Micro

Individuell unterteilbar in bis zu 6 Fächer!



Produkt	Beschreibung	UVP in € ohne MwSt.	Preisstaffel Stk.	Paletten- einheit	Artikel Nummer
	<b>L-BOXX Mini Deckel opak</b> Farbe: Schwarz / Anthrazit Außenmaße in mm: B259 x T155 x H63 Innenmaße in mm: B221 x T138 x H44 Gewicht in kg: 0,3 Volumen in l: 1,5 aus lebensmittelechtem Kunststoff	<b>10,80</b>	PS 1: 1 PS 2: 20 PS 3: 40	480	6100000323
	<b>L-BOXX Mini Deckel transparent</b> Farbe: Schwarz / Anthrazit Außenmaße in mm: B259 x T155 x H63 Innenmaße in mm: B221 x T138 x H44 Gewicht in kg: 0,3 Volumen in l: 1,5 aus lebensmittelechtem Kunststoff	<b>10,80</b>	PS 1: 1 PS 2: 20 PS 3: 40	480	6100000324
	<b>L-BOXX Micro 3er Set</b> Farbe: Transparent Außenmaße in mm: B259 x T106 x H42 Innenmaße in mm: B229 x T91 x H29 Gewicht in kg: 0,18 Volumen in l: 0,68	<b>9,90</b>	PS 1: 1 PS 2: 10 PS 3: 20	1350	6100001273
	<b>Rasterschaum LB Mini</b> vorperforiert	<b>7,50</b>	PS 1: 1 PS 2: 5 PS 3: 10	400	1000010147



Die flexible Steckunterteilung passt sich dem Ladegut an

Schneller Überblick dank transparentem Deckel

Garantiert lebensmittelecht - geeignet für die tägliche Brotzeit



Dank Rastermaß voll ins L-BOXX System integrierbar

# MOBILES ARBEITEN

Nützliche Helfer - schnell und effizient



Produkt	Beschreibung	UVP in € ohne MwSt.	Preisstaffel Stk.	Paletten- einheit	Artikel Nummer
<b>HIGHLIGHT</b> 	<b>Roller L-BOXX *</b> Farbe: GreyWhite Außenmaße in mm: B646 x T492 x H184 Gewicht in kg: 3,8 Tragkraft in kg: 100 mit vier Lenkrollen, davon sind zwei per integrierter Bremse feststellbar	<b>114,00</b>	PS 1: 1 PS 2: 3 PS 3: 5	24	6100000340
	<b>Fixiergurt Roller</b> Fixiergurt mit Klemmschloss zum Sichern von Ladegut auf dem Roller	<b>18,10</b>	PS 1: 1 PS 2: 3 PS 3: 5	330	1000010191
<b>HIGHLIGHT</b> 	<b>Alu-Caddy klappbar</b> Außenmaße in mm: B490 x T490 x H1090 Eingeklappt in mm: B490 x T60 x H760 Gewicht in kg: 6 Tragkraft in kg: 150 klappbare Sackkarre aus Aluminium; inklusive Gurt mit Steckverschluss	<b>147,10</b>	PS 1: 1 PS 2: 2 PS 3: 4	32	1000010121
	<b>ProSafe Halter Set LB *</b> verschraubbar mit dem Fahrzeugboden zum Aufklicken von BOXXen	<b>16,60</b>	PS 1: 1 PS 2: 10 PS 3: 20	30	1000010166
	<b>ProSafe Klemmschlossgurt LB</b> Länge in mm: 1400	<b>9,20</b>	PS 1: 1 PS 2: 10 PS 3: 20	560	1000010162
	<b>Sitzpolster Deckel LB</b> teilbar für den Transport in der BOXX	<b>12,00</b>	PS 1: 1 PS 2: 3 PS 3: 5	176	1000010143
	<b>Arbeitsplatte Deckel einteilig LB</b> Stärke in mm: 18 Gewicht in kg: 1,5	<b>34,00</b>	PS 1: 1 PS 2: 5 PS 3: 10	224	1000010158
	<b>Arbeitsplatte Deckel zweiteilig LB</b> Stärke in mm: 14 Gewicht in kg: 1,5	<b>31,60</b>	PS 1: 1 PS 2: 5 PS 3: 10	304	1000010159
	<b>Wandhalter i-BOXX</b> exponierter Halter, geeignet für die Werkstatt und das Fahrzeug	<b>21,50</b>	PS 1: 1 PS 2: 10 PS 3: 20	160	1000010148
	<b>Schultertragegurtset LB *</b> längenverstellbarer Tragegurt  Die abgebildete L-BOXX 136 ist nicht im Lieferumfang enthalten.	<b>22,20</b>	PS 1: 1 PS 2: 5 PS 3: 10	400	6000003684

Produkt	Beschreibung	UVP in € ohne MwSt.	Preisstaffel Stk.	Paletten- einheit	Artikel Nummer
	<b>Mobile Arbeitsplatte 500x700 LB*</b> Außenmaße in mm: B500 x T700 x H18  Die leichte und stabile Multiplex-Arbeitsplatte verrastet fest mit den darunter zu platzierenden BOXXen-Turm. In Kombination mit dem Roller lässt sich die mobile Werkbank kräfteschonend zur Baustelle transportieren und ist dort schnell einsatzbereit	<b>88,10</b>	PS 1: 1 PS 2: 3 PS 3: 5	32	1000010163
	<b>Mobile Arbeitsplatte 1400x700 LB*</b> Außenmaße in mm: B1400 x T700 x H18  Die leichte und stabile Multiplex-Arbeitsplatte verrastet fest mit den beiden darunter zu platzierenden BOXXen-Türmen. In Kombination mit dem Roller lässt sich die mobile Werkbank kräfteschonend zur Baustelle transportieren und ist dort schnell einsatzbereit	<b>141,40</b>	PS 1: 1 PS 2: 3 PS 3: 5	20	1000010164



\*Anwendungsbeispiel, im Lieferumfang ist nur die Arbeitsplatte enthalten.

\* Inklusive Montagematerial  
Gültig ab 01.04.2023 - bei allen Preisen handelt es sich um eine unverbindliche Preisempfehlung

Gültig ab 01.04.2023 - bei allen Preisen handelt es sich um eine unverbindliche Preisempfehlung

ProClick

...und das passende Zubehör



Produkt	Beschreibung	UVP in € ohne MwSt.	Preisstaffel Stk.	Paletten- einheit	Artikel Nummer
<b>HIGHLIGHT</b> 	<b>Tool Bag M</b> Offene Werkzeugtasche mit Softgriff und Schultertragegurt, zahlreichen Außen- und Innentaschen Außenmaße: 480 x 260 x 330 mm	<b>72,90</b>	PS 1: 1 PS 2: 8 PS 3: 16	30	6100000961
<b>NEU</b> 	<b>Soft Bag S</b> Geschlossene Werkzeug-Umhängetasche mit gummiertem Tragegriff und Schultertragegurt Außenmaße: 350 x 330 x 220 mm	<b>62,90</b>	PS 1: 1 PS 2: 8 PS 3: 16	80	6100000970
	<b>Soft Bag M</b> Geschlossene Werkzeugtasche mit gepolstertem Tragegriff und Schultertragegurt Außenmaße: 480 x 260 x 330 mm	<b>82,90</b>	PS 1: 1 PS 2: 8 PS 3: 16	60	6100000966
<b>BASIC</b> 	<b>Holder</b> Kernstück und wichtigstes Verbindungselement des ProClick Systems. Kompatibel mit nahezu allen handelsüblichen Gürteln mit max. Breite von 50 mm	<b>6,90</b>	PS 1: 1 PS 2: 8 PS 3: 16	3.024	6100000971
	<b>Tool Pouch M 14</b> Offene Werkzeuggürteltasche für den flexiblen Transport von Werkzeugen am Gürtel Außenmaße: 270 x 140 x 120 mm	<b>22,90</b>	PS 1: 1 PS 2: 8 PS 3: 16	384	6100000951
	<b>Tool Pouch L 16</b> Offene Werkzeuggürteltasche für den flexiblen Transport von Werkzeugen am Gürtel Außenmaße: 270 x 220 x 120 mm	<b>26,90</b>	PS 1: 1 PS 2: 8 PS 3: 16	192	6100000954
	<b>Tool Pouch L 36</b> Offene Werkzeuggürteltasche für den flexiblen Transport von Werkzeugen am Gürtel Außenmaße: 270 x 220 x 200 mm	<b>30,90</b>	PS 1: 1 PS 2: 8 PS 3: 16	80	6100000955
	<b>Tool Pouch L 39</b> Offene Werkzeuggürteltasche für den flexiblen Transport von Werkzeugen am Gürtel Außenmaße: 270 x 260 x 200 mm	<b>32,90</b>	PS 1: 1 PS 2: 8 PS 3: 16	80	6100000956

Produkt	Beschreibung	UVP in € ohne MwSt.	Preisstaffel Stk.	Paletten- einheit	Artikel Nummer
	<b>Nail Pouch S</b> Werkzeuggürteltasche für den flexiblen Transport mit integrierter Kordelzugtasche, die das Herausfallen von Verbrauchsmaterial verhindert Außenmaße: 180 x 140 x 120 mm	<b>18,90</b>	PS 1: 1 PS 2: 8 PS 3: 16	512	6100000965
	<b>Nail Pouch M</b> Werkzeuggürteltasche für den flexiblen Transport mit integrierter Kordelzugtasche, die das Herausfallen von Verbrauchsmaterial verhindert Außenmaße: 270 x 140 x 120 mm	<b>22,90</b>	PS 1: 1 PS 2: 8 PS 3: 16	384	6100000953
	<b>Tool Board S6</b> Werkzeuggürtelhalter für den flexiblen Transport von Werkzeugen am Gürtel Außenmaße: 210 x 160 x 40 mm	<b>15,90</b>	PS 1: 1 PS 2: 12 PS 3: 24	1.440	6100000963
	<b>Hammer Holder S</b> Schwenkbarer Hammerhalter für den flexiblen Transport eines Hammers am Gürtel Außenmaße: 210 x 160 x 100 mm	<b>18,90</b>	PS 1: 1 PS 2: 8 PS 3: 16	624	6100000962
	<b>Smart Pouch S</b> Kleine Werkzeuggürteltasche mit Klappe für den flexiblen und sicheren Transport empfindlicher Geräte wie z.B. von Smartphones oder Messgeräten am Gürtel Außenmaße: 200 x 120 x 70 mm	<b>18,90</b>	PS 1: 1 PS 2: 8 PS 3: 16	900	6100000964
	<b>Tool Belt</b> Gepolsterter Werkzeuggürtel mit praktischer Einhandbedienung Größe: S Längenverstellbar: 800-950 mm	<b>31,90</b>	PS 1: 1 PS 2: 12 PS 3: 24	384	6100000957
	Größe: M Längenverstellbar: 900-1150 mm	<b>31,90</b>	PS 1: 1 PS 2: 12 PS 3: 24	384	6100000958
	Größe: L Längenverstellbar: 1000-1350 mm	<b>31,90</b>	PS 1: 1 PS 2: 12 PS 3: 24	384	6100000959
	Größe: XL Längenverstellbar: 1200-1550 mm	<b>31,90</b>	PS 1: 1 PS 2: 12 PS 3: 24	384	6100000960
	<b>Suspenders</b> Gepolstertes 4-Punkt-Hosenträgersystem für Werkzeuggürtel Größe: S/M Länge Polsterung: 420 mm Verstellbar: 900-1250 mm	<b>29,90</b>	PS 1: 1 PS 2: 12 PS 3: 24	408	6100000967
	Größe: L/XL Länge Polsterung: 520 mm Verstellbar: 1050-1400 mm	<b>29,90</b>	PS 1: 1 PS 2: 12 PS 3: 24	408	6100000968





# ProClick

...und das passende Zubehör



Produkt	Beschreibung	UVP in € ohne MwSt.	Preisstaffel Stk.	Paletten- einheit	Artikel Nummer
	<b>UnitOrganizer Set</b> 2x UnitOrganizer 4x Universalschrauben	<b>9,90</b>	PS 1: 1 PS 2: 12 PS 3: 24	1.200	6100000972
	<b>Battery Adapter Set 1.0</b> 2x Battery Adapter passend für das AMPShare Akku-System powered by Bosch Professional, alle handelsüblichen CAS 18V und Hilti B22 Akkus	<b>8,90</b>	PS 1: 1 PS 2: 12 PS 3: 24	1.440	6100000973
	<b>Battery Mount Set 1.0</b> 1x Battery Adapter 1x Holder passend für das AMPShare Akku-System powered by Bosch Professional, alle handelsüblichen CAS 18V und Hilti B22 Akkus	<b>9,90</b>	PS 1: 1 PS 2: 12 PS 3: 24	1.152	6100000974
	<b>ClickTray M 74</b> Farbe: Schwarz Außenmaße: 440 x 231 x 88 mm Innenmaße: 365 x 226 x 75 mm Gewicht: 0,6 kg	<b>22,90</b>	PS 1: 1 PS 2: 8 PS 3: 16	133	6100000975
	<b>Foam Insert M 74</b> Vorperforierter Rasterschaum zur individuellen Anpassung	<b>15,60</b>	PS 1: 1 PS 2: 8 PS 3: 16	240	6100001041
	<b>Anti-Slip Mat M</b> Weiche Einlegematte zum Schutz des ClickTrays und der Ware	<b>4,90</b>	PS 1: 1 PS 2: 8 PS 3: 16	500	6100001042
	<b>Inset Box Set A3 CT M 74</b> 28x Insetbox A3 rot	<b>13,60</b>	PS 1: 1 PS 2: 10 PS 3: 20	114	6100000976
	<b>Inset Box Set AB3 CT M 74</b> 12x Insetbox A3 rot 8x Insetbox B3 gelb	<b>13,60</b>	PS 1: 1 PS 2: 10 PS 3: 30	114	6100000977
	<b>Inset Box Set B3 CT M 74</b> 14x Insetbox B3 gelb	<b>13,60</b>	PS 1: 1 PS 2: 10 PS 3: 20	114	6100000978
	<b>Inset Box Set BC3 CT M 74</b> 6x Insetbox C3 blau 2x Insetbox B3 gelb	<b>13,60</b>	PS 1: 1 PS 2: 10 PS 3: 30	114	6100000979
	<b>Inset Box Set CD3 CT M 74</b> 4x Insetbox C3 blau 2x Insetbox D3 grün	<b>13,60</b>	PS 1: 1 PS 2: 10 PS 3: 20	114	6100000980
	<b>Inset Box Set H3 CT M 74</b> 2x Insetbox A3 rot, 1x Insetbox D3 grün 2x Insetbox C3 blau, 2x Insetbox B3 gelb, 2x Insetbox F3 orange	<b>13,60</b>	PS 1: 1 PS 2: 10 PS 3: 30	114	6100000981

# INSETBOXEN

...und das passende Zubehör

Produkt	Beschreibung	UVP in € ohne MwSt.	Preisstaffel Stk.	Paletten- einheit	Artikel Nummer
	<b>Insetboxen A3 rot</b> sortenreine Verpackungseinheit, 48 Stück	<b>28,50</b>	PS 1: 1 PS 2: 10 PS 3: 20	140	6000001817
	<b>Insetboxen B3 gelb</b> sortenreine Verpackungseinheit, 24 Stück	<b>25,50</b>	PS 1: 1 PS 2: 10 PS 3: 20	140	6000001818
	<b>Insetboxen C3 blau</b> sortenreine Verpackungseinheit, 12 Stück	<b>23,20</b>	PS 1: 1 PS 2: 10 PS 3: 20	140	6000001712
	<b>Insetboxen D3 grün</b> sortenreine Verpackungseinheit, 8 Stück	<b>22,40</b>	PS 1: 1 PS 2: 10 PS 3: 20	140	6000001713
	<b>Insetboxen F3 orange</b> sortenreine Verpackungseinheit, 12 Stück	<b>34,30</b>	PS 1: 1 PS 2: 10 PS 3: 20	140	6000012257
	<b>Insetboxen G3 dunkelgrün</b> sortenreine Verpackungseinheit, 4 Stück	<b>23,20</b>	PS 1: 1 PS 2: 10 PS 3: 20	140	6000001819
	<b>Insetboxen K3 grau</b> sortenreine Verpackungseinheit, 3 Stück, inkl. Trennwände	<b>33,90</b>	PS 1: 1 PS 2: 10 PS 3: 20	140	6000012259
	<b>Insetboxen U3 grau</b> sortenreine Verpackungseinheit, 6 Stück, inkl. Trennwände	<b>33,90</b>	PS 1: 1 PS 2: 10 PS 3: 20	140	6100000404
	<b>Insetboxen I3 grau</b> sortenreine Verpackungseinheit, 4 Stück, inkl. Trennwände	<b>23,20</b>	PS 1: 1 PS 2: 10 PS 3: 20	140	6000012258





# INSETBOXEN Matrix



Insetboxen (Außenmaße in mm)	· L-BOXX 102 · W-BOXX 102	· i-BOXX 72 · Schublade 72	· ProClick ClickTray M
<b>Insetbox A3 rot</b> B52 x T52 x H63			
<b>Insetbox B3 gelb</b> B104 x T52 x H63			
<b>Insetbox C3 blau</b> B104 x T104 x H63			
<b>Insetbox D3 grün</b> B156 x T104 x H63			
<b>Insetbox F3 orange</b> B208 x T52 x H63			
<b>Insetbox G3 dunkelgrün</b> B312 x T104 x H63			
<b>Insetbox I3 grau</b> (Insetbox + Trennwände) B260 x T78 x H63			
<b>Insetbox U3 grau</b> (Insetbox + Trennwände) B312 x T60/71 x H63			
<b>Insetbox K3 grau</b> (Insetbox + Trennwände) B312 x T130 x H63			
<b>L-BOXX Mini</b> B260 x T156 x H63			

## Einfach übersichtlich Unsere Icons

Kompatibel mit dem Sortimo System	Maximale Deckelbelastung	Maximale Beladung pro BOXX: 25 kg
Kompatibel mit dem L-BOXX System	Verlickbar mit dem L-BOXX System	Maximale Beladung pro Rack/i-BOXX: 5 kg
Insetboxenraster kompatibel		Maximale Beladung pro BOXX: 1,5 kg

Kompatibel mit dem Sortimo System	Maximale Gürtelbreite	Maximale Beladung pro Tasche: 12 kg
Kompatibel mit dem ProClick System	Verlickbar mit dem L-BOXX System	Maximale Beladung pro Tasche: 24 kg
Hergestellt aus Polyester 1000D	Verlickbar mit der ClickTray M 74	Maximale Tragkraft: 1 kg
Integrierte ClickUnit zum An- und Abklicken am Holder	Verlickbar mit der L-BOXX Mini	Maximale Tragkraft: 5 kg
	Verlickbar mit der L-BOXX Micro	Maximale Tragkraft: 24 kg

Für den Transport	Für Serienakkus geeignet	Geeignet zum Stapeln	Für obsoletere Batterien geeignet
Für die Lagerung	Für Prototypen geeignet	Für beschädigte Akkus geeignet	

# Battery SafeBOX

Die genannten Preise verstehen sich  
zuzüglich gesetzlicher MwSt. und Versand.

Unverbindliche Preisempfehlung.

Mit Erscheinen dieser Sortimentsliste  
verlieren alle bisherigen Listen ihre Gültigkeit.

Sortimentskatalog gültig ab 01.04.2023



Ihr Fachhandelspartner

[www.L-BOXX.com](http://www.L-BOXX.com)  
[www.ProClick.de](http://www.ProClick.de)