



PRODUKTKATALOG 2020



MSP DECOLINE GMBH
Optik für die Sinne



**Liebe Leser,
wir freuen uns, Ihnen unseren
neuen Hauptkatalog mit
unserem Sortiment an
Schilder-Befestigungen vorstellen
zu dürfen.**

**Durchstöbern Sie in Ruhe die
folgenden Seiten und werfen Sie
einen Blick auf unsere auf Lager
geführten Befestigungsmöglichkeiten.
Sollten Sie Fragen oder auch
Anregungen haben, würden
wir uns über eine Nachricht
von Ihnen freuen!**

**Willkommen
Ihr MSP Decoline Team**

Inhaltsverzeichnis

Wandabstandshalter

Edelstahl Abstandshalter	4 - 7
Messing Abstandshalter	8 - 9
Alu Abstandshalter	10 - 11
4 Way Alu Abstandshalter	12 - 13

Plattenhalter

Sandwichhalter	14
Plattenhalter rund	15
Glasplattenhalter	16 - 17

Klemmbefestigung

Spiegel & Glasplattenbefestigung	18 - 19
Schienen-Klemmbefestigung	20 - 21

Schilderbefestigungen

Rohrhalter & Schilderhalter	22 - 23
Befestigungen für Zäune	24 - 25

Stangenbefestigung

Edelstahl Stangenbefestigung System	26 - 27
-------------------------------------	---------

Schild Aufsteller

Banner Aufsteller & Werbeaufsteller	28 - 29
-------------------------------------	---------

Seilbefestigung

Deckenabhängungssets	30 - 31
Deckenabhängungssysteme & Deckenclips	32 - 33
Immobilien Aussteller	34 - 35

Schilder & Beschilderung

Acrylglas Türschilder	36 - 39
Echtglas Türschilder	40 - 41
Aluminium Türschilder	42 - 45
Hängeschilder	46 - 47
Fahnschilder	48 - 49

Zierschrauben

Edelstahl Schrauben Kappen	50
Zierschrauben Abdeckkappen	51 - 53

Schraubenkappen

Kunststoff Schraubenkappen	54 - 55
Bohrloch Abdeckkappen	56
Kreuzschlitz- & Kopfloch Schraubenkappen	57
Klebe Abdeckkappen	58 - 59

Distanzhülsen

60

Buchschrauben

61

Saugnäpfe

62 - 63

Klapprahmen

64 - 65

Kundenstopper

66 - 67

Infoständer

68 - 71

Verdeckte Befestigung

Spiegelhalter & Wandpuffer	72
Spiegelklammer & Kunststoff Distanzhalter	73
Magnetbefestigung	74
Klettbefestigung	75

Tischaufsteller

76 - 77

Zubehör

78 - 81

Schild-Aufsteller Anfrageformular

82

Schild-Anfrageformular

83

Anwendungsbeispiele

84

Notizen

85

Wandabstandshalter

Repräsentativ und Edel - Edelstahl Abstandshalter



Abkürzungen: Ø = Durchmesser | WA = Wandabstand | PS = Plattenstärke | PB = Plattenbohrung | KS = Kopfstärke | VE = Verpackungseinheit | alle Angaben in Millimeter

3

Rechtsanwalts Kanzlei
Schubert & Partner

RA Michael Schubert
RAin Katrin Gerber
RA Karsten Hegel

Wandabstandshalter

Edelstahl Abstandshalter

Wandabstandshalter aus rostfreiem Edelstahl für eine schöne und langlebige Befestigung Ihres Schildes.
Die hier angebotenen V2A Abstandshalter sind für den Innen- und Außenbereich geeignet.

Edelstahl Abstandshalter sind sehr robust und pflegeleicht.



Schraubbare Edelstahl Abstandshalter - geeignet für die Befestigung an schwer zugänglichen Stellen!

Art.-Nr.	Material	Ø	WA	PS	PB	KS	VE
10.10031.11	V2A	10 mm	15 mm	1 - 8 mm	8 mm	4 mm	Stück
10.13101.11	V2A	13 mm	13 mm	4 - 10 mm	8 mm	4 mm	Stück
10.13011.11	V2A	13 mm	20 mm	1 - 11 mm	8 mm	4 mm	Stück
10.15101.11	V2A	15 mm	15 mm	3 - 11 mm	10 mm	5 mm	Stück
10.15061.11	V2A	15 mm	20 mm	1 - 10 mm	10 mm	5 mm	Stück
10.25021.11	V2A	25 mm	25 mm	3 - 18 mm	13 mm	7 mm	Stück
10.25031.11	V2A	25 mm	50 mm	2 - 30 mm	13 mm	7 mm	Stück
10.25041.11	V2A	25 mm	75 mm	2 - 35 mm	13 mm	7 mm	Stück
10.40021.11	V2A	40 mm	40 mm	6 - 20 mm	17 mm	8 mm	Stück

- Auch als Set lieferbar:**
- 4 Stück Abstandshalter
 - 4 Stück Dübel
 - 4 Stück Schrauben



Art.-Nr.	Material	Ø	WA	PS	PB	KS	VE
10.10034.11	V2A	10 mm	15 mm	1 - 8 mm	8 mm	4 mm	4 Stück
10.13014.11	V2A	13 mm	20 mm	1 - 11 mm	8 mm	4 mm	4 Stück
10.13104.11	V2A	13 mm	13 mm	4 - 10 mm	8 mm	4 mm	4 Stück
10.15064.11	V2A	15 mm	20 mm	1 - 10 mm	10 mm	5 mm	4 Stück
10.15104.11	V2A	15 mm	15 mm	3 - 11 mm	10 mm	5 mm	4 Stück
10.25024.11	V2A	25 mm	25 mm	3 - 18 mm	13 mm	7 mm	4 Stück
10.25034.11	V2A	25 mm	50 mm	2 - 30 mm	13 mm	7 mm	4 Stück
10.25044.11	V2A	25 mm	75 mm	2 - 35 mm	13 mm	7 mm	4 Stück
10.40024.11	V2A	40 mm	40 mm	6 - 20 mm	17 mm	8 mm	4 Stück

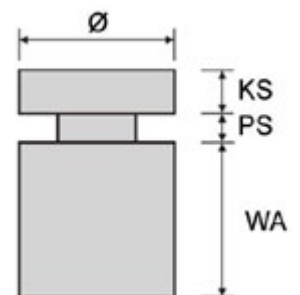

Abkürzungen: Ø = Durchmesser | WA = Wandabstand | PS = Plattenstärke | PB = Plattenbohrung | KS = Kopfstärke | VE=Verpackungseinheit | alle Angaben in Millimeter

Wandabstandshalter



Rostfrei VA Edelstahl Abstandshalter mit einer Fixierung mittels Madenschraube.

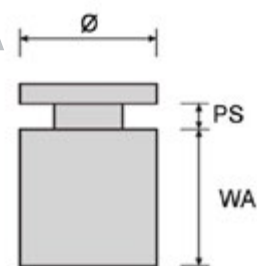

Art.-Nr.	Material	Ø	WA	PS	PB	VE
10.10011.11	V2A	10 mm	15 mm	2 - 8 mm	7 mm	Stück
10.13021.11	V2A	13 mm	20 mm	7 - 9,5 mm	8 mm	Stück
10.13081.11	V2A	13 mm	13 mm	3 - 10 mm	8 mm	Stück
10.15011.11	V2A	15 mm	20 mm	1 - 10 mm	8,5 mm	Stück
10.15081.11	V2A	15 mm	15 mm	1 - 10 mm	8 mm	Stück
10.18051.11	V2A	18 mm	20 mm	1 - 12 mm	12 mm	Stück
10.18061.11	V2A	18 mm	30 mm	1 - 12 mm	12 mm	Stück
10.18011.11	V2A	18 mm	40 mm	2 - 12 mm	12 mm	Stück
10.18031.12	V2A	18 mm	60 mm	1 - 20 mm	12 mm	Stück
10.18041.11	V2A	18 mm	100 mm	1 - 20 mm	12 mm	Stück



Auch als Set lieferbar:

- 4 Stück Abstandshalter
- 4 Stück Dübel
- 4 Stück Schrauben
- 1 Stück Inbusschlüssel

Art.-Nr.	Material	Ø	WA	PS	PB	VE
10.10014.11	V2A	10 mm	15 mm	2 - 8 mm	7 mm	4 Stück
10.13024.12	V2A	13 mm	20 mm	7 - 9,5 mm	8 mm	4 Stück
10.13084.11	V2A	13 mm	13 mm	3 - 10 mm	8 mm	4 Stück
10.15014.11	V2A	15 mm	20 mm	1 - 10 mm	8,5 mm	4 Stück
10.15084.11	V2A	15 mm	15 mm	1 - 10 mm	8 mm	4 Stück
10.18054.11	V2A	18 mm	20 mm	1 - 12 mm	12 mm	4 Stück
10.18064.11	V2A	18 mm	30 mm	1 - 12 mm	12 mm	4 Stück
10.18014.11	V2A	18 mm	40 mm	2 - 12 mm	12 mm	4 Stück
10.18034.12	V2A	18 mm	60 mm	1 - 20 mm	12 mm	4 Stück
10.18044.11	V2A	18 mm	100 mm	1 - 20 mm	12 mm	4 Stück



Abkürzungen: Ø = Durchmesser | WA = Wandabstand | PS = Plattenstärke | PB = Plattenbohrung | KS = Kopfstärke | VE=Verpackungseinheit | alle Angaben in Millimeter

Wandabstandshalter

Messing Abstandshalter

Messing Abstandshalter zur Schildbefestigung. Wandabstandshalter aus Messing bieten wir Ihnen in unterschiedlichen Größen und Oberflächen an.

Messing Oberflächen, wie zaponiert (goldfarbig), verchromt und auch in Edelstahloptik (satiniert), können passend zu Ihrem Schild gewählt werden. Die angebotenen Schildhalter aus Messing sind für den Innenbereich geeignet.



Messing Abstandshalter satiniert:

Art.-Nr.	Farbe	Ø	WA	PS	PB	KS	VE
10.13011.23	satiniert	13 mm	13 mm	3 - 6 mm	8 mm	4 mm	Stück
10.13021.23	satiniert	13 mm	19 mm	3 - 12 mm	8 mm	4 mm	Stück
10.13031.23	satiniert	13 mm	25 mm	2 - 15 mm	8 mm	4 mm	Stück
10.13041.23	satiniert	13 mm	40 mm	2 - 25 mm	8 mm	4 mm	Stück
10.19011.23	satiniert	19 mm	25 mm	3 - 15 mm	9,5 mm	6 mm	Stück
10.19021.23	satiniert	19 mm	50 mm	1 - 30 mm	9,5 mm	6 mm	Stück
10.19031.23	satiniert	19 mm	75 mm	1 - 30 mm	9,5 mm	6 mm	Stück

Messing Abstandshalter verchromt:

Art.-Nr.	Farbe	Ø	WA	PS	PB	KS	VE
10.13011.21	verchromt	13 mm	13 mm	3 - 6 mm	8 mm	4 mm	Stück
10.13021.21	verchromt	13 mm	19 mm	3 - 12 mm	8 mm	4 mm	Stück
10.13031.21	verchromt	13 mm	25 mm	2 - 15 mm	8 mm	4 mm	Stück
10.13041.21	verchromt	13 mm	40 mm	2 - 25 mm	8 mm	4 mm	Stück
10.19011.21	verchromt	19 mm	25 mm	3 - 15 mm	9,5 mm	6 mm	Stück
10.19021.21	verchromt	19 mm	50 mm	1 - 30 mm	9,5 mm	6 mm	Stück
10.19031.21	verchromt	19 mm	75 mm	1 - 30 mm	9,5 mm	6 mm	Stück



Messing Abstandshalter zaponiert (Gold):

Art.-Nr.	Farbe	Ø	WA	PS	PB	KS	VE
10.13011.27	zaponiert	13 mm	13 mm	3 - 6 mm	8 mm	4 mm	Stück
10.13021.27	zaponiert	13 mm	19 mm	3 - 12 mm	8 mm	4 mm	Stück
10.13031.27	zaponiert	13 mm	25 mm	2 - 15 mm	8 mm	4 mm	Stück
10.13041.27	zaponiert	13 mm	40 mm	2 - 25 mm	8 mm	4 mm	Stück
10.19011.27	zaponiert	19 mm	25 mm	3 - 15 mm	9,5 mm	6 mm	Stück
10.19021.27	zaponiert	19 mm	50 mm	1 - 30 mm	9,5 mm	6 mm	Stück
10.19031.27	zaponiert	19 mm	75 mm	1 - 30 mm	9,5 mm	6 mm	Stück



Abkürzungen: Ø = Durchmesser | WA = Wandabstand | PS = Plattenstärke | PB = Plattenbohrung | KS = Kopfstärke | VE=Verpackungseinheit | alle Angaben in Millimeter

Wandabstandshalter

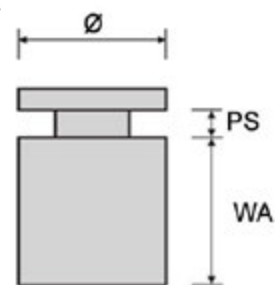

Messing Abstandshalter satiniert 4er-Set:



Art.-Nr.	Farbe	Ø	WA	PS	PB	KS	VE
10.13014.23	satiniert	13 mm	13 mm	3 - 6 mm	8 mm	4 mm	4 Stück
10.13024.23	satiniert	13 mm	19 mm	3 - 12 mm	8 mm	4 mm	4 Stück
10.13034.23	satiniert	13 mm	25 mm	2 - 15 mm	8 mm	4 mm	4 Stück
10.13044.23	satiniert	13 mm	40 mm	2 - 25 mm	8 mm	4 mm	4 Stück
10.19014.23	satiniert	19 mm	25 mm	3 - 15 mm	9,5 mm	6 mm	4 Stück
10.19024.23	satiniert	19 mm	50 mm	1 - 30 mm	9,5 mm	6 mm	4 Stück
10.19034.23	satiniert	19 mm	75 mm	1 - 30 mm	9,5 mm	6 mm	4 Stück

Messing Abstandshalter verchromt 4er-Set:

Art.-Nr.	Farbe	Ø	WA	PS	PB	KS	VE
10.13014.21	verchromt	13 mm	13 mm	3 - 6 mm	8 mm	4 mm	4 Stück
10.13024.21	verchromt	13 mm	19 mm	3 - 12 mm	8 mm	4 mm	4 Stück
10.13034.21	verchromt	13 mm	25 mm	2 - 15 mm	8 mm	4 mm	4 Stück
10.13044.21	verchromt	13 mm	40 mm	2 - 25 mm	8 mm	4 mm	4 Stück
10.19014.21	verchromt	19 mm	25 mm	3 - 15 mm	9,5 mm	6 mm	4 Stück
10.19024.21	verchromt	19 mm	50 mm	1 - 30 mm	9,5 mm	6 mm	4 Stück
10.19034.21	verchromt	19 mm	75 mm	1 - 30 mm	9,5 mm	6 mm	4 Stück



Messing Abstandshalter zaponiert (Gold) 4er-Set:

Art.-Nr.	Farbe	Ø	WA	PS	PB	KS	VE
10.13014.27	zaponiert	13 mm	13 mm	3 - 6 mm	8 mm	4 mm	4 Stück
10.13024.27	zaponiert	13 mm	19 mm	3 - 12 mm	8 mm	4 mm	4 Stück
10.13034.27	zaponiert	13 mm	25 mm	2 - 15 mm	8 mm	4 mm	4 Stück
10.13044.27	zaponiert	13 mm	40 mm	2 - 25 mm	8 mm	4 mm	4 Stück
10.19014.27	zaponiert	19 mm	25 mm	3 - 15 mm	9,5 mm	6 mm	4 Stück
10.19024.27	zaponiert	19 mm	50 mm	1 - 30 mm	9,5 mm	6 mm	4 Stück
10.19034.27	zaponiert	19 mm	75 mm	1 - 30 mm	9,5 mm	6 mm	4 Stück



Abkürzungen: Ø = Durchmesser | WA = Wandabstand | PS = Plattenstärke | PB = Plattenbohrung | KS = Kopfstärke | VE=Verpackungseinheit | alle Angaben in Millimeter

Wandabstandshalter

Alu Abstandshalter

Abstandshalter aus Aluminium für die Befestigung Ihres Schildes. Die unterschiedlichen Lackierungen ermöglichen Ihnen die passende Farbe zu Ihrem Schild.

Die schraubbaren Wandabstandshalter sind einfach zu montieren und sind für den Innen- und Außeneinsatz geeignet. Alle Alu-Abstandshalter bieten wir Ihnen einzeln, sowie als Komplett-Set, inkl. passender Dübel und Schrauben an.



Schraubbare Abstandshalter

- **Verschiedene Farben**
- **13 mm Durchmesser**

Art.-Nr.	Farbe	Ø	WA	PS	PB	VE
10.13011.32	verchromt	13 mm	20 mm	3 - 11 mm	8 mm	Stück
10.13011.33	satin	13 mm	20 mm	3 - 11 mm	8 mm	Stück
10.13011.34	schwarz	13 mm	19 mm	3 - 11 mm	8 mm	Stück
10.13011.35	blau	13 mm	19 mm	3 - 11 mm	8 mm	Stück
10.13011.36	rot	13 mm	19 mm	3 - 11 mm	8 mm	Stück
10.13011.37	gold	13 mm	19 mm	3 - 11 mm	8 mm	Stück



Art.-Nr.	Farbe	Ø	WA	PS	PB	VE
10.19011.34	schwarz	19 mm	25 mm	3 - 15 mm	10 mm	Stück
10.19011.35	blau	19 mm	25 mm	3 - 11 mm	8 mm	Stück
10.19011.36	rot	19 mm	25 mm	3 - 11 mm	8 mm	Stück
10.19011.37	gold	19 mm	25 mm	3 - 11 mm	8 mm	Stück
10.20021.33	satin	20 mm	25 mm	1 - 15 mm	10 mm	Stück
10.20011.33	satin	20 mm	50 mm	1 - 20 mm	11 mm	Stück
10.19011.32	verchromt	20 mm	25 mm	3 - 15 mm	10 mm	Stück
10.20041.33	verchromt	20 mm	50 mm	1 - 20 mm	11 mm	Stück

Schraubbare Abstandshalter

- **Verschiedene Farben**
- **verschiedene Durchmesser**
- **Wandabstand verschieden**

Abkürzungen: Ø = Durchmesser | WA = Wandabstand | PS = Plattenstärke | PB = Plattenbohrung | KS = Kopfstärke | VE=Verpackungseinheit | alle Angaben in Millimeter

Wandabstandshalter

Alu Abstandshalter-Set

Diese Sets bestehen aus vier Aluminium Abstandshaltern, vier Dübeln und vier Schrauben - Komplett für die Befestigung eines Schildes.



Schraubbare Abstandshalter 4er-Set

- **Verschiedene Farben**
- **13 mm Durchmesser**

Art.-Nr.	Farbe	Ø	WA	PS	PB	VE
10.13014.32	verchromt	13 mm	20 mm	3 - 11 mm	8 mm	4 Stück
10.13014.33	satin	13 mm	20 mm	3 - 11 mm	8 mm	4 Stück
10.13014.34	schwarz	13 mm	19 mm	3 - 11 mm	8 mm	4 Stück
10.13014.35	blau	13 mm	19 mm	3 - 11 mm	8 mm	4 Stück
10.13014.36	rot	13 mm	19 mm	3 - 11 mm	8 mm	4 Stück
10.13014.37	gold	13 mm	19 mm	3 - 11 mm	8 mm	4 Stück

Schraubbare Abstandshalter 4er-Set

- **Verschiedene Farben**
- **verschiedene Durchmesser**

Art.-Nr.	Farbe	Ø	WA	PS	PB	VE
10.19014.34	schwarz	19 mm	25 mm	3 - 15 mm	10 mm	4 Stück
10.19014.35	blau	19 mm	25 mm	3 - 15 mm	10 mm	4 Stück
10.19014.36	rot	19 mm	25 mm	3 - 15 mm	10 mm	4 Stück
10.19014.37	gold	19 mm	25 mm	3 - 15 mm	10 mm	4 Stück
10.20014.33	satin	20 mm	50 mm	1 - 20 mm	11 mm	4 Stück
10.20024.33	satin	20 mm	25 mm	1 - 15 mm	10 mm	4 Stück
10.20044.33	chrom	20 mm	50 mm	1 - 20 mm	11 mm	4 Stück
10.19014.32	chrom	20 mm	25 mm	3 - 15 mm	10 mm	4 Stück



Abkürzungen: Ø = Durchmesser | WA = Wandabstand | PS = Plattenstärke | PB = Plattenbohrung | KS = Kopfstärke | VE=Verpackungseinheit | alle Angaben in Millimeter

Wandabstandshalter



Abkürzungen: Ø = Durchmesser | WA = Wandabstand | PS = Plattenstärke | PB = Plattenbohrung | KS = Kopfstärke | VE=Verpackungseinheit | alle Angaben in Millimeter

Wandabstandshalter

4 Way Alu Abstandshalter

Pro Halter können bis zu 4 Schilder eingeklemmt werden, dadurch können Sie eine unbegrenzte Anzahl an Schildern mit dieser Art Schildhalter anbringen. Pro Schild benötigen Sie grundsätzlich 4 Abstandshalter, für jedes weitere Schild werden dann lediglich 2 weitere Abstandshalter benötigt. Mit dieser Befestigungsart ist die Montage kinderleicht, die Schilder werden lediglich zwischen Kopf- und Distanzhülse eingeklemmt und können mit der Hand angezogen werden.



4 Way Alu Abstandshalter in Chrom

Art.-Nr.	Farbe	Ø	WA	PS	PB	Kopf	VE
10.25060.32	chrom	25 mm	25 mm	2 - 10 mm	-	flach	Stück



4 Way Alu Abstandshalter in Satin

Art.-Nr.	Farbe	Ø	WA	PS	PB	Kopf	VE
10.25060.33	satiniert	25 mm	25 mm	2 - 10 mm	-	flach	Stück

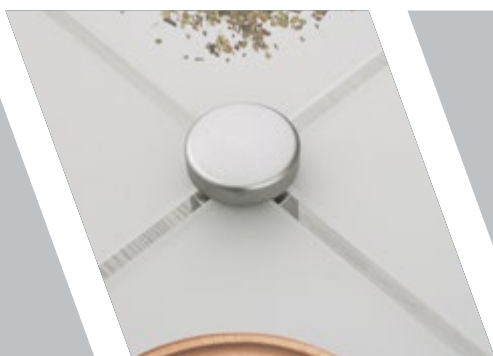

Abkürzungen: Ø = Durchmesser | WA = Wandabstand | PS = Plattenstärke | PB = Plattenbohrung | KS = Kopfstärke | VE=Verpackungseinheit | alle Angaben in Millimeter

Plattenhalter

Glasplatten Sandwichabstandshalter

Die Sandwichabstandshalter eignen sich hervorragend, wenn Sie öfters den Inhalt Ihrer Türschilder, Hinweisschilder oder Leitsysteme wechseln möchten.

Um die Platten vor Zerkratzen durch häufiges Wechseln des Inhalts zu schützen, werden diese mit Kunststoffunterlegscheiben ausgeliefert. Diese Sandwichabstandshalter bieten sich besonders gut für die Befestigung von Platten aus Acryl, Plexiglas oder Glas.

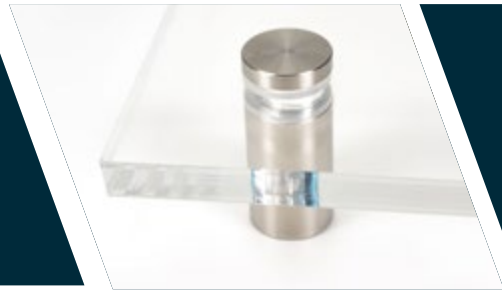

Acryl-Sandwichabstandshalter einzeln



Art.-Nr.	Material	Ø	WA	PS	PB	Kopf	VE
12.15011.11	Edelstahl V2A	15 mm	18,5 mm	2 x 4 mm	10 mm	flach	Stück
12.18011.11	Edelstahl V2A	18 mm	25 mm	2 x 5 mm	12 mm	flach	Stück

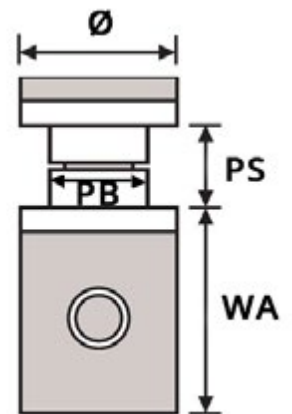

Sandwichabstandshalter 4er-Set

Art.-Nr.	Material	Ø	WA	PS	PB	Kopf	VE
12.15014.11	Edelstahl V2A	15 mm	18,5 mm	2 x 4 mm	10 mm	flach	4 Stück
12.18014.11	Edelstahl V2A	18 mm	25 mm	2 x 5 mm	12 mm	flach	4 Stück



Abkürzungen: Ø = Durchmesser | WA = Wandabstand | PS = Plattenstärke | PB = Plattenbohrung | KS = Kopfstärke | VE=Verpackungseinheit | alle Angaben in Millimeter

Plattenhalter

Plattenhalter rund

Die Plattenhalter eignen sich hervorragend für die Befestigung von Schildern, Raumteilern, Wegweisern, Orientierungstafeln, Wandboards und kleinen Regalen an Decken oder Wänden.



Edelstahl Plattenhalter rund

Art.-Nr.	Material	Ø	Länge	PS	WA	VE
15.17011.11	Edelstahl V2A	17 mm	27 mm	5 - 8 mm	12 mm	Stück

Verchromter Messing Plattenhalter rund

Art.-Nr.	Material	Ø	Länge	PS	WA	VE
15.20011.21	Messing	20 mm	25 mm	1 - 8 mm	5 mm	Stück



Edelstahl Plattenhalter rund für Rundrohre

Art.-Nr.	Material	Ø	Länge	PS	WA	VE
15.25011.11	Edelstahl V2A	25 mm	40 mm	1,5 - 3 mm	15 mm	Stück



Abkürzungen: Ø = Durchmesser | WA = Wandabstand | PS = Plattenstärke | PB = Plattenbohrung | KS = Kopfstärke | VE=Verpackungseinheit | alle Angaben in Millimeter

Plattenhalter

Glasplattenhalter in Silber & Edelstahloptik

Sie können diese Halter ohne Bedenken im Außenbereich verwenden und anbringen. Es gibt 2 Varianten, die eine für Vierkanthrohre & Wände oder die für Edelstahlrohre und andere runde Gegenstände.

Eignen sich ideal für Glas-, Plexiglas-, Alu-Dibond- oder PVC-Platten

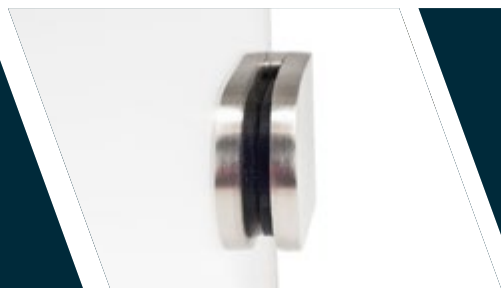

Klemmhalter Rund - Edelstahl V2A



Art.-Nr.	Farbe	Länge	Breite	Höhe	Plattenstärke	Befestigung
15.63011.11	V2A poliert	63 mm	45 mm	30 mm	8, 8.76, 10,	Wand
15.63021.11	V2A poliert	63 mm	45 mm	30 mm	10.67, 12, o. 12.76 mm	Rohr

Alle Halter sind mit einem Sicherungsstift und Plättchen ausgestattet. Bitte geben Sie bei der Bestellung die gewünschte Plattenstärke mit an.



Glasplattenhalter Outdoor Edelstahl klein

Art.-Nr.	Farbe	Länge	Breite	Höhe	Plattenstärke	Befestigung
15.36011.11	V2A Edelstahl	36 mm	29 mm	17,6 mm	4, 6 o. 8 mm	Wand
15.36021.11	V2A Edelstahl	36 mm	29 mm	17,6 mm	4, 6 o. 8 mm	Rohr (mit Sicherungsstift)
15.45031.11	V2A Edelstahl	45 mm	45 mm	25 mm	6, 6.76, 8, 8.76, 10 und 10.76 mm	Rohr (mit Sicherung & Stift)

Glasplattenhalter V2A poliert:

Zuerst befestigen Sie das Unterteil mit dem Bohrloch und legen die Platte davor.

Danach wird das Oberteil einfach mit dem Unterteil verschraubt und somit befestigt.

Art.-Nr.	Farbe	Länge	Breite	Höhe	Plattenstärke	Befestigung
15.50011.21	V2A poliert	50 mm	40 mm	23,7 mm	6 o. 8 mm	Wand
15.50021.21	V2A poliert	50 mm	40 mm	23,7 mm	6 o. 8 mm	Rohr (Ø 42mm)



Abkürzungen: Ø = Durchmesser | WA = Wandabstand | PS = Plattenstärke | PB = Plattenbohrung | KS = Kopfstärke | VE=Verpackungseinheit | alle Angaben in Millimeter

Plattenhalter



Klemmhalter Viereck - Edelstahl V2A

Art.-Nr.	Farbe	Länge	Breite	Höhe	Plattenstärke	Befestigung
15.52011.11	V2A poliert	52 mm	52 mm	32 mm	10, 10.76, 12, 12.76 mm	Wand
15.52021.11	V2A poliert	52 mm	52 mm	32 mm		Rohr

Alle Halter sind mit einem Sicherungsstift und Plättchen ausgestattet. Bitte geben Sie bei der Bestellung die gewünschte Plattenstärke mit an.

Art.-Nr.	Farbe	Länge	Breite	Höhe	Plattenstärke	Befestigung
15.30011.11	V2A poliert	30 mm	30 mm	18 mm	4,6 o. 8 mm	Wand
15.30021.11	V2A poliert	30 mm	30 mm	18 mm	4,6 o. 8 mm	Rohr

Bitte geben Sie bei der Bestellung die gewünschte Plattenstärke mit an.

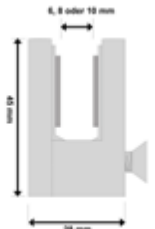

Klemmhalter Outdoor Viereck V2A poliert

Art.-Nr.	Farbe	Länge	Breite	Höhe	Plattenstärke	Befestigung
15.50011.31	V2A poliert	45 mm	45 mm	23,7 mm	6,8 o. 10 mm	Wand
15.45001.11	V2A poliert	45 mm	45 mm	25 mm	6,8 o. 10 mm	Rohr (mit Sicherungsstift)
15.45021.11_6	V2A poliert	45 mm	45 mm	25 mm	6,8 o. 10 mm	Rohr (mit Sicherungsstift)

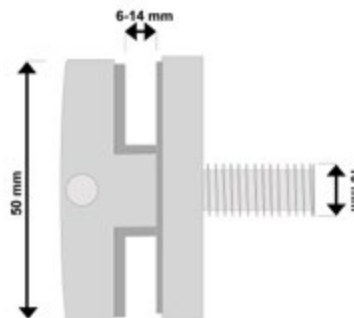

Glashalter Outdoor rund V2A poliert flach

Art.-Nr.	Farbe	Durchmesser	Höhe	PB	Befestigung
15.50011.41	V2A poliert	50 mm	23,7 mm	18 mm	Wand



Abkürzungen: Ø = Durchmesser | WA = Wandabstand | PS = Plattenstärke | PB = Plattenbohrung | KS = Kopfstärke | VE=Verpackungseinheit | alle Angaben in Millimeter

Klemmbefestigung

Klemmbefestigung

Mit unseren Klemmbefestigungen bringen Sie Ihren Spiegel einfach und formschön an die Wand. Jede einzelne Klemmbefestigung ist aus hochwertigen Materialien gefertigt.

Unsere Klemmbefestigungen werden durch ein zeitloses edles Design immer ein Blickfang bleiben.



Glasplatten und Spiegel Befestigung

Damit lassen sich Spiegel ohne Bohrung in horizontaler und vertikaler Ausrichtung anbringen.



Art.-Nr.	Art	Kopf Ø	WA	Gesamtlänge	Spiegelstärke	Kopfform
11.20011.21	Chrom	20 mm	20 mm	28 mm	2-6 mm	flach
11.20021.21	Chrom	20 mm	20 mm	28 mm	2-8 mm	flach
11.20011.22	Messing	20 mm	20 mm	28 mm	2-6 mm	flach
11.20021.22	Messing	20 mm	20 mm	28 mm	2-8 mm	flach
11.20011.23	Mattchrom	20 mm	20 mm	28 mm	2-6 mm	flach

Glasplatten und Spiegel Befestigung 4er-Set

Art.-Nr.	Art	Kopf Ø	WA	Gesamtlänge	Spiegelstärke	Kopfform
11.20014.21	Chrom	20 mm	20 mm	28 mm	2-6 mm	flach
11.20024.21	Chrom	20 mm	20 mm	28 mm	2-8 mm	flach
11.20014.22	Messing	20 mm	20 mm	28 mm	2-6 mm	flach
11.20024.22	Messing	20 mm	20 mm	28 mm	2-8 mm	flach
11.20014.23	Mattchrom	20 mm	20 mm	28 mm	2-6 mm	flach

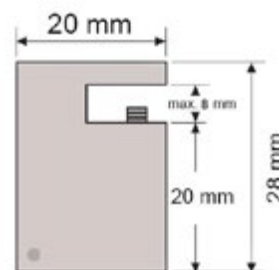
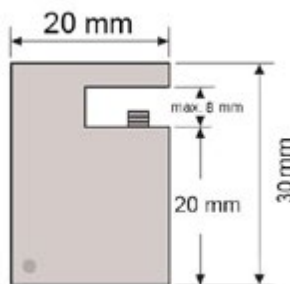

Abkürzungen: Ø = Durchmesser | WA = Wandabstand | PS = Plattenstärke | PB = Plattenbohrung | KS = Kopfstärke | VE=Verpackungseinheit | alle Angaben in Millimeter

Klemmbefestigung

Klemmbefestigung ohne Bohrung

Diese Edelstahl Klemmbefestigung oder auch Klemmhalter genannt, eignen sich hervorragend für die Befestigung von Wand- & Türschildern. Perfekt zur Befestigung von Acrylglas und PLEXIGLAS® Türschildern.

Es lassen sich Materialien ohne Bohrung in horizontaler und vertikaler Ausrichtung anbringen.



Glasplatten und Spiegel Befestigung

Damit lassen sich Spiegel ohne Bohrung in horizontaler und vertikaler Ausrichtung anbringen.



Art.-Nr.	Art	Ø	WA	Gesamtlänge	Plattenstärke
11.16011.21	V2A poliert	20 mm	16 mm	28 mm	4 mm
11.16011.11	V2A poliert	16 mm	16 mm	28 mm	8 mm

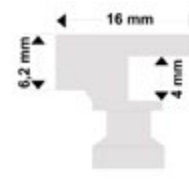
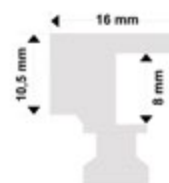

Glasplatten und Spiegel Befestigung 4er-Set

Art.-Nr.	Art	Ø	WA	Gesamtlänge	Plattenstärke
11.16014.21	V2A poliert	20 mm	16 mm	28 mm	4 mm
11.16014.11	V2A poliert	16 mm	16 mm	28 mm	8 mm

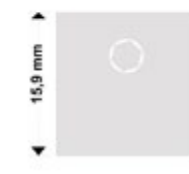

Abkürzungen: Ø = Durchmesser | WA = Wandabstand | PS = Plattenstärke | PB = Plattenbohrung | KS = Kopfstärke | VE=Verpackungseinheit | alle Angaben in Millimeter

Klemmbefestigung

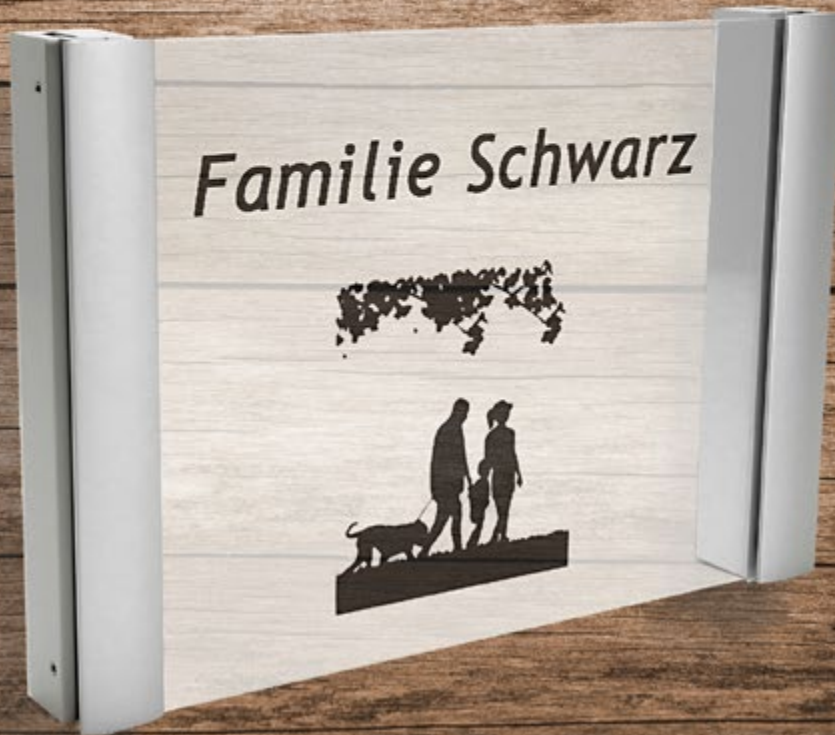

Anwendungsbeispiel

Abkürzungen: Ø = Durchmesser | WA = Wandabstand | PS = Plattenstärke | PB = Plattenbohrung | KS = Kopfstärke | VE=Verpackungseinheit | alle Angaben in Millimeter

Klemmbefestigung

Schienen-Klemmbefestigung

Diese Schienen-Klemmbefestigungen eignen sich für die Befestigung von Wandschildern mit schwierigen Materialien wie z. B. Keramik, Granit oder Spiegel, aber auch Acrylglas, Aluverbund und Hardschaum-Schildern.



Schienen-Klemmbefestigung

Art.-Nr.	Material	Breite	WA	Gesamthöhe	PS
11.80011.22	Messing, satin	80 mm	25 mm	30 mm	1,5 - 15 mm
11.80011.21	Messing, chrom	80 mm	25 mm	30 mm	1,5 - 15 mm
11.12011.22	Messing, satin	120 mm	25 mm	30 mm	1,5 - 15 mm
11.12011.21	Messing, chrom	120 mm	25 mm	30 mm	1,5 - 15 mm
11.18011.22	Messing, satin	180 mm	25 mm	30 mm	1,5 - 15 mm
11.18011.21	Messing, chrom	180 mm	25 mm	30 mm	1,5 - 15 mm



Abkürzungen: Ø = Durchmesser | WA = Wandabstand | PS = Plattenstärke | PB = Plattenbohrung | KS = Kopfstärke | VE=Verpackungseinheit | alle Angaben in Millimeter

Schilderbefestigungen

Rohrhalter für Rohre, Pfosten & Masten

Rohrbefestigung für Rohre, Pfosten und Masten erhalten Sie hier in den verschiedensten Ausführungen für die Anbringung von einem oder gleichzeitig zwei Schildern.

Bei größeren Schildern empfehlen wir einen zweiten Rohrhalter zu nutzen.



Rohrhalter T-Ausführung für Rohre

Art.-Nr.	Material	Materialstärke	Rohr Ø	Lochabstand	Schlitzgröße	Ausführung
45.01500.42	Stahl feuerverzinkt	3,5 mm	48 mm / 1,5"	70 mm	7x30 mm	einteilig T-Ausführung
45.01009.42	Stahl feuerverzinkt	2,5 mm	60 mm / 2"	70 mm	7x30 mm	einteilig T-Ausführung
45.01161.42	Stahl feuerverzinkt	3,5 mm	76 mm / 2,5"	70 mm	7x30 mm	einteilig T-Ausführung
45.01016.42	Stahl feuerverzinkt	3,5 mm	60 mm / 2"	70mm	7x30 mm	einteilig T-Ausführung mit Doppelsteg



einteilige T-Ausführung



einteilige T-Ausführung mit Doppelsteg

Schilderhalter für Rohre oder Pfähle

Eignet sich ideal für die Montage Ihrer Schilder. Die Schelle kann ganz einfach mit einem Schraubenzieher angezogen werden, damit der Halter fest am Rohr oder Pfosten sitzt.



Art.-Nr.	Maße	Geeignete Größen
36.01011.50	55 x 10 mm	bis A4

Lieferumfang: 1 x Zaun- & Pfahl Befestigung, 2 x Doppelseitiges Klebeband (8cm Streifen)



Abkürzungen: Ø = Durchmesser | WA = Wandabstand | PS = Plattenstärke | PB = Plattenbohrung | KS = Kopfstärke | VE=Verpackungseinheit | alle Angaben in Millimeter

Schilderbefestigungen

Einarm-Ausleger Schilderhalter für Rohre

Art.-Nr.	Material	Materialstärke	Rohr Ø	Lochabstand	Gesamtlänge	Schlitzgröße
45.01467.42	Stahl feuerverzinkt	4 mm	42 mm / 1,25"	70 mm	235 mm	7x30 mm
45.01461.42	Stahl feuerverzinkt	5 mm	60 mm / 2"	350 mm	515 mm	7x30 mm
45.05181.42	Stahl feuerverzinkt	5 mm	48 mm / 1,5"	350 mm	515 mm	7x30 mm
45.01483.42	Stahl feuerverzinkt	5 mm	42 mm / 1,25"	350 mm	515 mm	7x30 mm
45.01122.42	Stahl feuerverzinkt	5 mm	76 mm / 2"	350 mm	515 mm	7x30 mm
45.01481.42	Stahl feuerverzinkt	5 mm	60 mm / 2"	700 mm	865 mm	7x30 mm
45.01481.42	Stahl feuerverzinkt	5 mm	60 mm / 2"	700 mm	865 mm	7x30 mm
45.01531.42	Stahl feuerverzinkt	5 mm	76 mm / 2,5"	700 mm	865 mm	7x30 mm
45.01485.42	Stahl feuerverzinkt	5 mm	42 mm / 1,25"	700 mm	865 mm	7x30 mm
45.01486.42	Stahl feuerverzinkt	5 mm	42 mm / 1,25"	900 mm	1065 mm	7x30 mm
45.01484.42	Stahl feuerverzinkt	5 mm	42 mm / 1,25"	500 mm	665 mm	7x30 mm
45.01504.42	Stahl feuerverzinkt	5 mm	48 mm / 1,5"	500 mm	665 mm	7x30 mm
45.01505.42	Stahl feuerverzinkt	5 mm	48 mm / 1,5"	700 mm	865 mm	7x30 mm
45.01451.42	Stahl feuerverzinkt	4 mm	60 mm / 2"	70 mm	250 mm	7x30 mm
45.01471.42	Stahl feuerverzinkt	5 mm	60 mm / 2"	500 mm	665 mm	7x30 mm
45.01491.42	Stahl feuerverzinkt	5 mm	60 mm / 2"	900 mm	1065 mm	7x30 mm
45.01163.42	Stahl feuerverzinkt	4 mm	76 mm / 2,5"	70 mm	280 mm	7x30 mm
45.01123.42	Stahl feuerverzinkt	5 mm	76 mm / 2,5"	500 mm	665 mm	7x30 mm
45.01302.42	Stahl feuerverzinkt	5 mm	76 mm / 2,5"	900 mm	1065 mm	7x30 mm
45.01501.42	Stahl feuerverzinkt	4 mm	48 mm / 1,5"	70 mm	240 mm	7x30 mm



Doppelarm-Ausleger Schilderhalter für Rohre

Art.-Nr.	Material	Materialstärke	Rohr Ø	Lochabstand	Gesamtlänge	Schlitzgröße
45.01041.42	Stahl feuerverzinkt	3,5 mm	60 mm / 2"	350 mm	410 mm	7x30 mm
45.01191.42	Stahl feuerverzinkt	3,5 mm	76 mm / 2,5"	350 mm	410 mm	7x30 mm
45.01071.42	Stahl feuerverzinkt	3,5 mm	60 mm / 2"	500 mm	560 mm	7x30 mm
45.01221.42	Stahl feuerverzinkt	3,5 mm	76 mm / 2,5"	500 mm	560 mm	7x30 mm
45.01101.42	Stahl feuerverzinkt	5 mm	60 mm / 2"	700 mm	760 mm	7x30 mm
45.01251.42	Stahl feuerverzinkt	5 mm	76 mm / 2,5"	700 mm	760 mm	7x30 mm
45.01131.42	Stahl feuerverzinkt	5 mm	60 mm / 2"	900 mm	960 mm	7x30 mm
45.01281.42	Stahl feuerverzinkt	5 mm	76 mm / 2,5"	900 mm	960 mm	7x30mm

Abkürzungen: Ø = Durchmesser | WA = Wandabstand | PS = Plattenstärke | PB = Plattenbohrung | KS = Kopfstärke | VE=Verpackungseinheit | alle Angaben in Millimeter

Schilderbefestigungen



Abkürzungen: Ø = Durchmesser | WA = Wandabstand | PS = Plattenstärke | PB = Plattenbohrung | KS = Kopfstärke | VE=Verpackungseinheit | alle Angaben in Millimeter

Schilderbefestigungen

Schilderbefestigung für Zäune

Die perfekte Lösung um Schilder, Werbetafeln, Hinweisschilder sicher, schön an einem Zaun zu befestigen.

Mit dieser Zaunbefestigung können Sie Ihre Schilder jederzeit wieder abnehmen oder aufhängen. Sie müssen ihre Schilder nur mit einer Bohrung von 12 mm versehen und dann können Sie Ihr Schild am Zaun befestigen.



Zaunbefestigung

Art.-Nr.	Material	Länge	Breite	PB	Materialstärke	Farbe RAL
39.00781.50	Metall feuerverzinkt	70 mm	40 mm	12 mm	1-4 mm	dunkelgrau
39.00761.50	Metall feuerverzinkt	70 mm	40 mm	12 mm	1-4 mm	silber
39.00771.50	Metall feuerverzinkt	70 mm	40 mm	12 mm	1-4 mm	moosgrün



Abkürzungen: Ø = Durchmesser | WA = Wandabstand | PS = Plattenstärke | PB = Plattenbohrung | KS = Kopfstärke | VE=Verpackungseinheit | alle Angaben in Millimeter

Stangenbefestigung

Gemeinschaftspraxis
Am Pferdemarkt 11

Sprechzeiten

Montag	Ruhetag
Dienstag	08:00 - 12:00 Uhr + 14:00 - 18:00 Uhr
Mittwoch	08:00 - 12:00 Uhr
Donnerstag	08:00 - 12:00 Uhr + 14:00 - 18:00 Uhr
Freitag	08:00 - 12:00 Uhr

Kaufhaus Müller
☆☆☆☆

Lieferzeiten
Montag - Freitag: 7:00 - 18:00 Uhr

Dr. med. Ingeborg Sanchez
Fachärztin für Allgemeinmedizin

Dr. med. Rainer Strobel
Facharzt für Chirurgie

Dr. med. Stephan Melzer
Facharzt für Sportmedizin

1. Stock Fahrstuhl
(Nur für Personal)

2. Stock Warenlager
Herr Bruns

3. Stock Retourenannahme

Anwendungsbeispiel

Abkürzungen: Ø = Durchmesser | WA = Wandabstand | PS = Plattenstärke | PB = Plattenbohrung | KS = Kopfstärke | VE = Verpackungseinheit | alle Angaben in Millimeter

Stangenbefestigung

Edelstahl Stangenbefestigung

Das Edelstahl Stangensystem ist frei nach Ihren Wünschen konfigurierbar. Die Schilder Systeme können jederzeit mit unseren Plattenhaltern, Mittelhaltern und Wandhaltern erweitert werden, somit können Sie weitere Schilder anbringen und das System erweitern. Eine Montage dieses Systems kann im Innen- & Außenbereich vorgenommen werden, da alle Komponenten aus Edelstahl V2A bestehen.



Wand-/ Deckenhalter Edelstahl

Art.-Nr.	Material	Ø	Länge	WA
25.07051.11	V2A gebürstet	18 mm	60 mm	26 mm



Platten-/ Schilderhalter Edelstahl

Art.-Nr.	Material	Ø	Länge
25.07061.11	V2A gebürstet	14 mm	22 mm



Zwischenbefestigung Edelstahl

Art.-Nr.	Material	Ø	Stangen Ø	WA
25.07081.11	V2A gebürstet	14 mm	6 mm	25 mm



Doppelhalter Edelstahl

Art.-Nr.	Material	Ø	Länge	Abstand
25.07071.11	V2A gebürstet	18 mm	35 mm	26 mm



Edelstahl Stangen, gedrehte Enden

Art.-Nr.	Material	Ø	Länge
25.07011.11	V2A gebürstet	6 mm	500 mm
25.07021.11	V2A gebürstet	6 mm	1000 mm
25.07031.11	V2A gebürstet	6 mm	1500 mm
25.07041.11	V2A gebürstet	6 mm	2000 mm



Abkürzungen: Ø = Durchmesser | WA = Wandabstand | PS = Plattenstärke | PB = Plattenbohrung | KS = Kopfstärke | VE=Verpackungseinheit | alle Angaben in Millimeter

Schild Aufsteller



Abkürzungen: Ø = Durchmesser | WA = Wandabstand | PS = Plattenstärke | PB = Plattenbohrung | KS = Kopfstärke | VE=Verpackungseinheit | alle Angaben in Millimeter

Schild Aufsteller

Schild Aufsteller aus Edelstahl & Stahl

Aufsteller für Schilder aus Edelstahl und Stahl. Unsere Poster Aufsteller dienen als einfache Halterung für Banner in Breiten von 30, 60 und 80 cm aus Acrylglas, Glas, Dibond® oder auch PVC. Unsere Schild Aufsteller aus rostfreiem Edelstahl sind ideal für den Außenbereich geeignet.

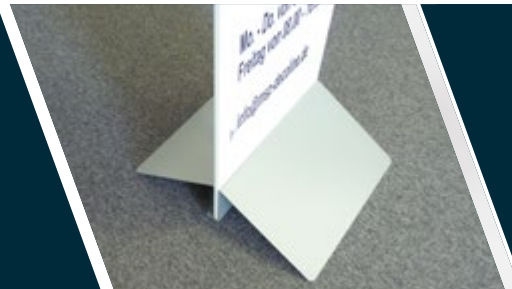

Werbeaufsteller Stahl - Banner Aufsteller

Sie können den Stahlfuß einfach auseinanderschrauben und zwischen die beiden Elemente ein Schild oder Werbeschild klemmen. Sie haben die Möglichkeit, eine Platte von 5 - 10mm in den Aufsteller zu klemmen.

Art.-Nr.	Material	Breite	Höhe	Gewicht
SA3001500VA	Stahl	300 mm	150 mm	2,9 kg
SA6001500VA	Stahl	600 mm	150 mm	5,8 kg
SA8001500VA	Stahl	800 mm	150 mm	7,7 kg

Lieferumfang: 1 x Schild Aufsteller Silber in 800mm Breite,
1 x Befestigungsschrauben Set
(Einsatzort: Inneneinsatz)



Schild Aufsteller - Werbeaufsteller Edelstahl 160 cm

Dieser Schild Aufsteller für Werbeschilder besteht aus V2A Edelstahl und ist sehr einfach zu montieren und zu bestücken. Die Edelstahl Profile lassen sich einfach auf oder im Boden befestigen.

Maße V2A Edelstahl Aufsteller:

Länge Rundprofil: 160 cm
Durchmesser Rundprofil: 42 mm
Wandstärke Rundprofil: 2mm
Ankerplatte: 100mm im Durchmesser mit 3 Bohrungen
11 mm Bohrdurchmesser

Plattenhalter V2A:

Durchmesser: 25 mm
Plattenstärke: 1-3 mm
Plattenbohrung: 8 mm
Entfernung vom Schildrand zu Bohrlochmitte: 12 mm
Abstände von Bohrlochmitte zu Bohrlochmitte: 250 mm

Lieferumfang: 1 x Edelstahl Schild Aufsteller in 160 cm Länge Komplettsset, bestehend aus: 2 x Edelstahl Rohr je 160 cm Länge, 2 x Abdeckkappe für Edelstahl Rohr, 4 x Plattenhalter inkl. Schrauben für die Befestigung der Schilder, 2 x Abdeckrosette aus Edelstahl, 6 x Schrauben, 6 x Dübel, 6 x Unterlegscheiben



Ein Individuelles Anfrageformular finden Sie im hinteren Teil vom Katalog.

Abkürzungen: Ø = Durchmesser | WA = Wandabstand | PS = Plattenstärke | PB = Plattenbohrung | KS = Kopfstärke | VE=Verpackungseinheit | alle Angaben in Millimeter

Seilbefestigung

Deckenabhängungssets

Die Deckenabhängungssets eignen sich sehr gut zum Aufhängen von Schildern an Decken.

Durch das runde Design werden Ihre Schilder optimal präsentiert.



Deckenabhängungsset Edelstahl 10mm Classic Mini

Art.-Nr.: 20.10014.11

	Gesamt Ø	Gesamtlänge	PS	PB
Deckenhalter	10 mm	20 mm	-	-
Plattenhalter	10 mm	25 mm	1 - 4 mm	min. 5 mm

Formschöne verchromte Schildbefestigung für die Decke

Art.-Nr.: 20.19014.21

	Gesamt Ø	Gesamtlänge	PS	PB
Deckenhalter	16 mm	37 mm	-	-
Plattenhalter	19 mm	25 mm	1 - 8 mm	min. 6 mm

Edles Deckenabhängungsset Messing Satin

Art.-Nr.: 20.19014.22

	Gesamt Ø	Gesamtlänge	PS	PB
Deckenhalter	16 mm	37 mm	-	-
Plattenhalter	19 mm	25 mm	1 - 8 mm	min. 6 mm

Dezentes Deckenabhängungsset Edelstahl poliert

Art.-Nr.: 20.13014.12

	Gesamt Ø	Gesamtlänge	PS	PB
Deckenhalter	13 mm	20 mm	-	-
Plattenhalter	13 mm	25 mm	1 - 6 mm	min. 4 mm

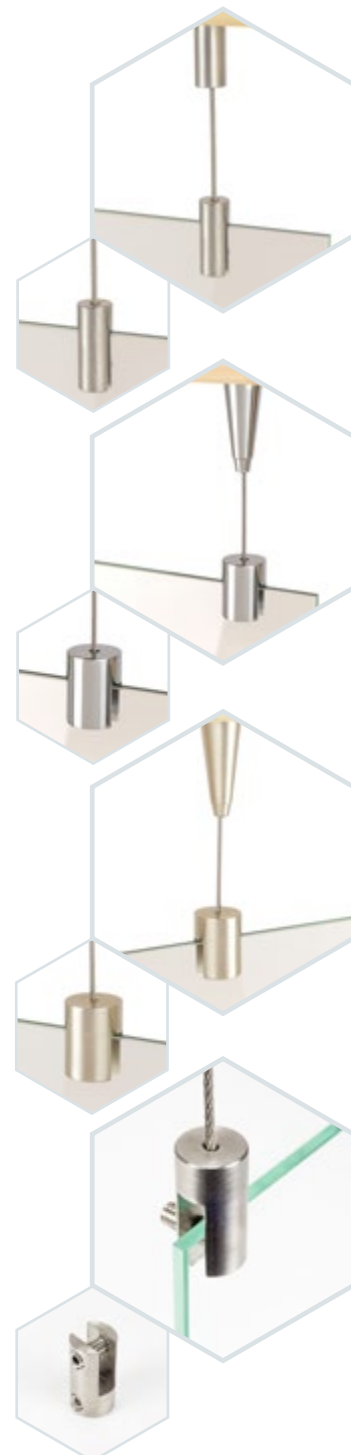

Abkürzungen: Ø = Durchmesser | WA = Wandabstand | PS = Plattenstärke | PB = Plattenbohrung | KS = Kopfstärke | VE=Verpackungseinheit | alle Angaben in Millimeter

Seilbefestigung

Schilder Deckenabhangsset für PS 3 - 10 mm, V2A Art.-Nr.: 20.10020.11

	Gesamt Ø	Gesamtlänge	PS	PB
Deckenhalter	12 mm	32 mm	-	-
Plattenhalter	18 mm	42 mm	3 - 10 mm	min. 5 mm



Schilder Seilbefestigungsset für PS 1 - 6 mm, V2A Art.-Nr.: 20.10030.11

	Gesamt Ø	Gesamtlänge	PS	PB
Deckenhalter	11 mm	20 mm	-	-
Plattenhalter	12 mm	24 mm	1 - 6 mm	min. 5 mm



Verchromtes Decken Abhängungs-Set Rund Art.-Nr.: 20.18054.21

	Gesamt Ø	Gesamtlänge	PS	PB
Deckenhalter	18 mm	30 mm	-	-
Plattenhalter	18 mm	30 mm	1 - 10 mm	6 mm



Schilder Abhängungs Set aus Edelstahl für 6mm Platten Art.-Nr.: 20.17004.11

	Gesamt Ø	Gesamtlänge	PS	PB
Deckenhalter	17 mm	20 mm	-	-
Plattenhalter	17 mm	30 mm	1 - 6 mm	5 mm



Abkürzungen: Ø = Durchmesser | WA = Wandabstand | PS = Plattenstärke | PB = Plattenbohrung | KS = Kopfstärke | VE=Verpackungseinheit | alle Angaben in Millimeter

Seilbefestigung

Deckenabhängungs Systeme

Deckenclips und Seilhalter für Rasterdecken in vielen Varianten.

Rasterdecken, Odenwald Decken, Amstrong Decken oder Systemdecken, es gibt viele Namen für die gleiche Art von Decken, die oftmals in Bürogebäuden und öffentlichen Einrichtungen eingesetzt werden.



Deckenclip weiß mit Öse für Odenwald Decke Art.-Nr.: 20.24061.50

Material	Farbe	Maße	Geeignete Profilbreite	Geeignete Profilstärke	Öse
Stahl	weiß	40 x 27 mm	22 - 24 mm	0,4 - 1 mm	5 mm Loch-Ø



Deckenclip weiß für Rasterdecke mit 1,5 Meter Stahlseil Art.-Nr.: 20.24081.50

Material	Farbe	Maße	Geeignete Profilbreite	Geeignete Profilstärke	Stahlseil
Stahl	weiß	38 x 29 mm	22 - 24 mm	0,4 - 1 mm	1,5 Meter Länge 1,5 mm Ø



Deckenclip weiß für Rasterdecke mit M6x13 Gewinde Art.-Nr.: 20.24021.50

Material	Farbe	Maße	Geeignete Profilbreite	Geeignete Profilstärke	Gewinde
Stahl	weiß	38 x 29 mm	22 - 24 mm	0,4 - 1 mm	M6 x 13 mm



Deckenclip schwarz für Rasterdecke mit M6x13 Gewinde Art.-Nr.: 20.24041.50

Material	Farbe	Maße	Geeignete Profilbreite	Geeignete Profilstärke	Gewinde
Stahl	schwarz	38 x 29 mm	22 - 24 mm	0,4 - 1 mm	M6 x 13 mm



Abkürzungen: Ø = Durchmesser | WA = Wandabstand | PS = Plattenstärke | PB = Plattenbohrung | KS = Kopfstärke | VE=Verpackungseinheit | alle Angaben in Millimeter

Seilbefestigung

Haken für Drahtseil mit 1,2 - 1,5 mm Ø für Seilbefestigung Art.-Nr.: 20.24121.50

Material	Farbe	Maße	Haken ohne Kabelstift	Durchmesser Seil	Oberfläche
Messing	vernickelt	37 x 17 mm	32 x 17 mm	1,2 - 1,5 mm	glatt



Schraubkappe für Seilbefestigung mit M6 Gewinde Art.-Nr.: 20.24101.50

Material	Farbe	Maße	Innengewinde	Ø Seildurchführung	Oberfläche
Messing	vernickelt	8 x 26 mm	M6	2,6 mm	gerändelt



V2A Edelstahl Seile

Art.-Nr.	Material	Gesamt Ø	Gesamtlänge	Ø Kugelstopper
20.15041.11	Edelstahl	1,5 mm	10 m	-
20.15021.11	Edelstahl	1,5mm	3 m	-
20.15031.11	Edelstahl	1,5mm	5 m	-
20.15051.11	Edelstahl	1,2mm	1,5 m	4,5 mm



Abkürzungen: Ø = Durchmesser | WA = Wandabstand | PS = Plattenstärke | PB = Plattenbohrung | KS = Kopfstärke | VE=Verpackungseinheit | alle Angaben in Millimeter

Seilbefestigung

Immobilien Aussteller

Dieses Messing-Chrome-Reklame-Seilsystem mit Acrylglasshüllen besticht durch seine edlen Decken-, Boden- und Plattenhalter. Wenn Sie Ihre Schilder unauffällig an Decken befestigen möchten, ist dieses Abhängungsset genau das Richtige, denn sowohl Decken-, Boden- als auch Plattenhalter sind eher klein und unauffällig. Dieses Seil-Aufsteller-System können Sie auch im Außenbereich verwenden.



Immobilien Aushang mit 4 oder 8 Acrylhüllen

Set	Art-Nr.	Material
mit 4 Acrylhüllen	20.90014.50	Messing Silber Chrom
mit 8 Acrylhüllen	20.90024.50	Messing Silber Chrom

Die Maße dazu finden Sie auf der rechten Seite bei den Einzelteilen.



4er Set Lieferumfang:

4 x Acrylglasshüllen Din A4, 3 x Deckenhalter 17 mm Messing Silber Chrom inkl. Seilsicherung mit Madenschrauben, 3 x Bodenhalter 17 mm Messing Silber Chrom inkl. Seilsicherung mit Madenschrauben, 8 x Plattenhalter 17 mm Messing Silber Chrom inkl. Madenschrauben, inkl. Schrauben + Dübel für die Halter, 4 x Twinhalter 17 mm Messing Silber Chrom, 3 x 3 m Edelstahlseil 1,5 mm, 1 x Inbusschlüssel (2,5 mm), inkl. Dübel und Schrauben 4 x 40 mm.



8er Set Lieferumfang:

8 x Acrylglasshüllen Din A4, 3 x Deckenhalter 17 mm Messing Silber Chrom inkl. Seilsicherung mit Madenschrauben, 3 x Bodenhalter 17 mm Messing Silber Chrom inkl. Seilsicherung mit Madenschrauben, 16 x Plattenhalter 17 mm Messing Silber Chrom inkl. Madenschrauben, inkl. Schrauben + Dübel für die Halter, 8 x Twinhalter 17 mm Messing Silber Chrom, 3 x 3 m Edelstahlseil 1,5 mm, 1 x Inbusschlüssel (2,5 mm), inkl. Dübel und Schrauben 4 x 40 mm.

Abkürzungen: Ø = Durchmesser | WA = Wandabstand | PS = Plattenstärke | PB = Plattenbohrung | KS = Kopfstärke | VE=Verpackungseinheit | alle Angaben in Millimeter

Seilbefestigung



Bodenbefestigung, Messing Silber Chrom 14 mm für Acrylaufsteller System

Art.-Nr.	Material	Ø	Länge	Wandteller Ø
20.90102.50	Messing verchromt	14 mm	50 mm	40 mm

Deckenhalter, Messing Silber Chrom 14 mm für Acrylaufsteller System

Art.-Nr.	Material	Ø	Länge	Wandteller Ø
20.90103.50	Messing verchromt	14 mm	60 mm	40 mm



Doppelhalter für Messing Silber Chrom Aufsteller System

Art.-Nr.	Material	Ø	Länge	Abstand der Schilder
20.90104.50	Messing verchromt	16 mm	40 mm	20 mm

Doppelhalter für Messing Silber Chrom Aufsteller System

Art.-Nr.	Material	Ø	Länge	Abstand der Schilder
20.90104.50	Messing verchromt	16 mm	40 mm	20 mm



Acryltasche A4 Quer für Seilaufsteller System Silber Chrom

Art.-Nr.	Material	Farbe	Materialstärke	Maße
20.90105.50	Acrylgas	transparent	4 mm	21 x 29,7 cm (Quer)

Abkürzungen: Ø = Durchmesser | WA = Wandabstand | PS = Plattenstärke | PB = Plattenbohrung | KS = Kopfstärke | VE=Verpackungseinheit | alle Angaben in Millimeter

Schilder & Beschilderung

Türschilder aus Acrylglas

Komplett mit Befestigung für eine einfache Selbstbeschriftung.

Türschilder und Büroschilder zählen im Bereich Schild-System zu den besonders stark nachgefragten Produkte.



Türschilder aus Acrylglas mit 4 Befestigungen

Wandabstandshalter Material: frei wählbar: - Aluminium satiniert, Aluminium verchromt oder Edelstahl.

Bohrloch Position: 15 / 15 mm vom Rand. Wandabstandshalter: Ø: 13 mm, WA: 20 mm. Brandschutzklasse: B2

Art.-Nr.	Breite x Höhe	Stärke	Bohrungen	Bohr Ø	Kanten	DIN
AG150210F4	150 x 210 mm	4 mm	4	8 mm	gelasert	DIN A5
AG210297F4	210 x 297 mm	4 mm	4	8 mm	gelasert	DIN A4
AG297420F4	297 x 420 mm	4 mm	4	8 mm	gelasert	DIN A3
AG420594F4	420 x 594 mm	4 mm	4	8 mm	gelasert	DIN A2
AG100100F4	100 x 100 mm	4 mm	4	8 mm	gelasert	
AG180180F4	180 x 180 mm	4 mm	4	8 mm	gelasert	
AG200200F4	200 x 200 mm	4 mm	4	8 mm	gelasert	
AG150150F4	150 x 150 mm	4 mm	4	8 mm	gelasert	



Lieferumfang: 1 x Acrylglas Büroschild komplett, bestehend aus: 2 x Acrylglas-Scheiben, 4 x Befestigung

Art.-Nr.	Breite x Höhe	Stärke	Bohrungen	Bohr Ø	Kanten	DIN
AGS150210F4	150 x 210 mm	4 mm	4	8 mm	gelasert Glas satiniert	DIN A5
AGS210297F4	210 x 297 mm	4 mm	4	8 mm	gelasert Glas satiniert	DIN A4
AGS100100F4	100 x 100 mm	4 mm	4	8 mm	gelasert Glas satiniert	



Lieferumfang: 1 x Acrylglas Büroschild komplett, bestehend aus: 2 x Acrylglas-Scheiben, 4 x Befestigung



Abkürzungen: Ø = Durchmesser | WA = Wandabstand | PS = Plattenstärke | PB = Plattenbohrung | KS = Kopfstärke | VE=Verpackungseinheit | alle Angaben in Millimeter

Schilder & Beschilderung

Türschilder aus Acrylglas mit 2 Befestigungen

Wandabstandshalter Material: frei wählbar: - Aluminium satiniert, Aluminium verchromt oder Edelstahl.
Bohrloch Position: 15 / 15 mm vom Rand. Wandabstandshalter: Ø: 13 mm, WA: 20 mm. Brandschutzklasse: B2

Art.-Nr.	Breite x Höhe	Stärke	Bohrungen	Bohr Ø	Kanten	DIN
AG105148F2	148 x 105 mm	4 mm	2	8 mm	gelasert	DIN A6
AG150210F2	150 x 210 mm	4 mm	2	8 mm	gelasert	DIN A5
AG100050F2	100 x 50 mm	4 mm	2	8 mm	gelasert	
AG100100F2	100 x 100 mm	4 mm	2	8 mm	gelasert	
AG100150F2	100 x 150 mm	4 mm	2	8 mm	gelasert	
AG100170F2	100 x 170 mm	4 mm	2	8 mm	gelasert	
AG125125F2	125 x 125 mm	4 mm	2	8 mm	gelasert	
AG150150F2	150 x 150 mm	4 mm	2	8 mm	gelasert	
AG180180F2	180 x 180 mm	4 mm	2	8 mm	gelasert	
AG200200F2	200 x 200 mm	4 mm	2	8 mm	gelasert	



Lieferumfang: 1 x Acrylglas Büroschild komplett, bestehend aus:
2 x Acrylglas-Scheiben, 2 x Befestigung

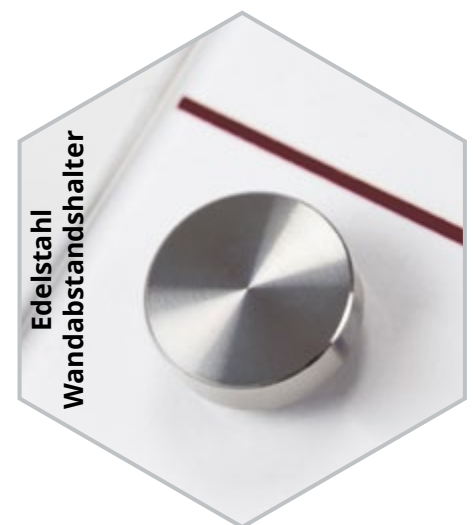
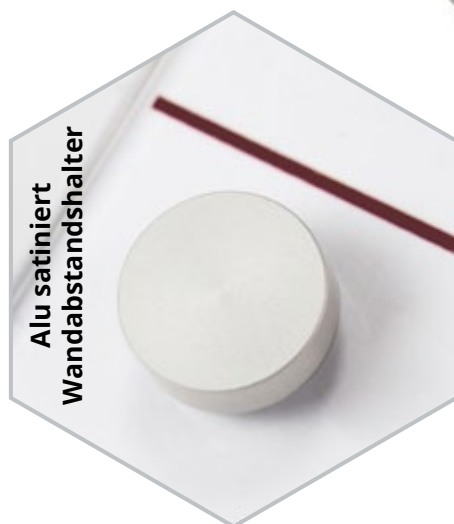

Abkürzungen: Ø = Durchmesser | WA = Wandabstand | PS = Plattenstärke | PB = Plattenbohrung | KS = Kopfstärke | VE=Verpackungseinheit | alle Angaben in Millimeter

Schilder & Beschilderung

Acrylglas Türschilder mit edler Messing Klemmbefestigung

Unsere Acrylglas Türschilder mit Klemmbefestigung bestehen vor allem durch ihre massive und trotzdem exklusive Optik. Die Inlays für die Klemmschilder können Sie einfach und schnell selbst gestalten, ob Sie auf Papier oder Folie drucken, bleibt Ihnen überlassen.



Acrylglas Türschilder mit edler Messing Klemmbefestigung

Brandschutzklasse: B2, Acrylglas Kanten: gelasert

Art.-Nr.	Breite x Höhe	Stärke	Material Klemmbefestigung:	Maße Klemmbefestigung	Anzahl Klemmbefestigung
AG80200K2S	80 x 200 mm	4 mm	Messing - satiniert matt	80 x 30 mm	2 Stück
AG80200K1S	200 x 80 mm	4 mm	Messing - satiniert matt	80 x 30 mm	1 Stück
AG120210K1S	210 x 120 mm	4 mm	Messing - satiniert matt	120 x 30 mm	1 Stück
AG120210K2S	210 x 120 mm	4 mm	Messing - satiniert matt	120 x 30 mm	2 Stück
AG180250K2S	250 x 180 mm	4 mm	Messing - satiniert matt	180 x 30 mm	1 Stück
AG180250K1S	250 x 180 mm	4 mm	Messing - satiniert matt	180 x 30 mm	1 Stück
AG80200K1C	200 x 80 mm	4 mm	Messing - chrom	80 x 30 mm	1 Stück
AG80200K2C	200 x 80 mm	4 mm	Messing - chrom	80 x 30 mm	2 Stück
AG120210K1C	210 x 120 mm	4 mm	Messing - chrom	120 x 30 mm	1 Stück
AG180250K2C	250 x 180 mm	4 mm	Messing - chrom	180 x 30 mm	2 Stück
AG180250K1C	250 x 180 mm	4 mm	Messing - chrom	180 x 30 mm	1 Stück

Lieferumfang: 1 x Acrylglas Büroschild komplett, bestehend aus: 2 x Acrylglas-Scheiben, 2 x Klemmbefestigung Messing satiniert matt



Abkürzungen: Ø = Durchmesser | WA = Wandabstand | PS = Plattenstärke | PB = Plattenbohrung | KS = Kopfstärke | VE=Verpackungseinheit | alle Angaben in Millimeter

Schilder & Beschilderung



Abkürzungen: Ø = Durchmesser | WA = Wandabstand | PS = Plattenstärke | PB = Plattenbohrung | KS = Kopfstärke | VE=Verpackungseinheit | alle Angaben in Millimeter

Schilder & Beschilderung

Echtglas Türschilder mit Befestigungen

Unserer Echtglas Türschilder bestechen durch ein elegantes Design und ihrer Flexibilität in der Gestaltung. Die Inlays können Sie selbst gestalten. Nutzen Sie hierfür z.B. Papier oder Printfolien.



Glas Türschilder mit 4 Befestigungen

Wandabstandshalter Material: frei wählbar: - Aluminium satiniert, Aluminium verchromt oder Edelstahl.
Bohrloch Position: 15 / 15 mm vom Rand. Wandabstandshalter: Ø: 13 mm, WA: 20 mm.

Art.-Nr.	Breite x Höhe	Stärke	Bohrungen	Bohr Ø	Kanten	DIN
G150210F4-FG	150 x 210 mm	4 mm	4	10 mm	45° gefast	DIN A5
G210297F4-FG	297 x 210 mm	4 mm	4	10 mm	45° gefast	DIN A4
G297420F4-FG	420 x 297 mm	4 mm	4	10 mm	45° gefast	DIN A3
G100100F4-FG	100 x 100 mm	4 mm	4	10 mm	45° gefast	
G125125F4-FG	125 x 125 mm	4 mm	4	10 mm	45° gefast	
G150150F4-FG	150 x 150 mm	4 mm	4	10 mm	45° gefast	
G180180F4-FG	180 x 180 mm	4 mm	4	10 mm	45° gefast	
G200200F4-FG	200 x 200 mm	4 mm	4	10 mm	45° gefast	



Lieferumfang: 1 x Glasschild 150 x 150 mm komplett, bestehend aus:
2 x Floatglas-Scheiben 150 x 150 mm, 4 x Befestigung 13 mm x 20 mm



Beschreibung Inlay

Das Inlay bzw Beschriftungsmedium können Sie sich unkompliziert selbst erstellen. Hierfür eignen sich normales Druckerpapier (weißer Hintergrund) oder handelsübliche Inkjet Folien (transparent). Diese werden nach der Bedruckung einfach auf das Maß des Türschildes zugeschnitten, zwischen die Glasplatten gelegt und mithilfe der im Lieferumfang enthaltenen Befestigungen montiert. Passende Folien finden Sie unter Zubehör.



Abkürzungen: Ø = Durchmesser | WA = Wandabstand | PS = Plattenstärke | PB = Plattenbohrung | KS = Kopfstärke | VE=Verpackungseinheit | alle Angaben in Millimeter

Schilder & Beschilderung

Glas Türschilder mit 2 Befestigungen

Wandabstandshalter Material: frei wählbar: - Aluminium satiniert, Aluminium verchromt oder Edelstahl.
Bohrloch Position: 15 / 15 mm vom Rand. Wandabstandshalter: Ø: 13 mm, WA: 20 mm.

Art.-Nr.	Breite x Höhe	Stärke	Bohrungen	Bohr Ø	Kanten	DIN
G150210F2-FG	150 x 210 mm	4 mm	2	10 mm	45° gefast	DIN A5
G100100F2-FG	100 x 100 mm	4 mm	2	10 mm	45° gefast	
G100150F2-FG	100 x 150 mm	4 mm	2	10 mm	45° gefast	
G100170F2-FG	100 x 170 mm	4 mm	2	10 mm	45° gefast	
G125125F2-FG	125 x 125 mm	4 mm	2	10 mm	45° gefast	
G150150F2-FG	150 x 150 mm	4 mm	2	10 mm	45° gefast	
G180180F2-FG	180 x 180 mm	4 mm	2	10 mm	45° gefast	
G200200F2-FG	200 x 200 mm	4 mm	2	10 mm	45° gefast	
G355080F2-FG	355 x 80 mm	4 mm	2	10 mm	45° gefast	



Lieferumfang: 1 x Glasschild 150 x 150 mm komplett, bestehend aus: 2 x Floatglas-Scheiben 150 x 150 mm, 2 x Befestigung 13 mm x 20 mm

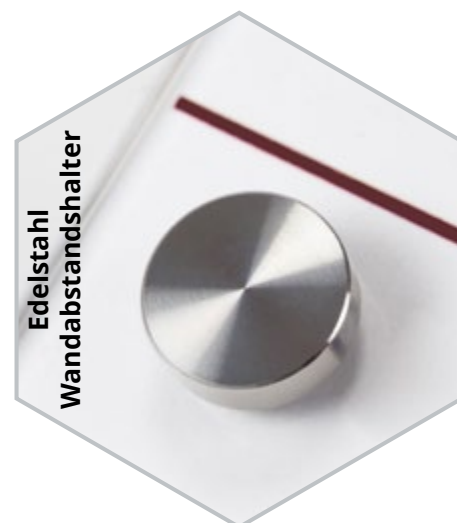
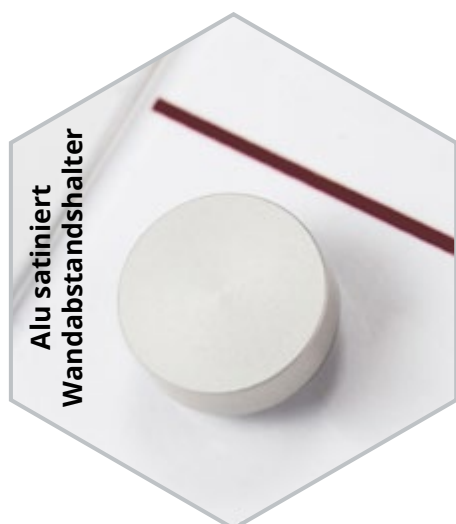
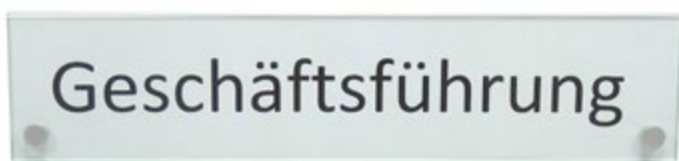

Abkürzungen: Ø = Durchmesser | WA = Wandabstand | PS = Plattenstärke | PB = Plattenbohrung | KS = Kopfstärke | VE=Verpackungseinheit | alle Angaben in Millimeter

Schilder & Beschilderung

Türschilder aus Aluminium

Ob Alu Türschilder, Aluminium Hinweisschilder oder Wegweiser Schilder, diese Türschilder sind besonders zweckmäßig für den Einsatz in Bürotürmen, Seminarräumen und Hotels. Auch Ärzte und Praxen aller Art entscheiden sich häufig für stabile und langlebige Alu Hinweisschilder. So fallen Kurzinformationen prägnant ins Auge und werden aufgrund der auffallenden Optik garantiert nicht übersehen.



Türschilder Elegance Line

Art.-Nr.	Außen Breite x Höhe	Innenmaß Breite x Höhe	Farbe	DIN
AEL210148W	225 x 148 mm	210 x 148 mm	Alu silber eloxiert	DIN A5
AEL210297W	297 x 225 mm	297 x 210 mm	Alu silber eloxiert	DIN A4
AEL090105W	95 x 105 mm	95 x 90 mm	Alu silber eloxiert	
AEL090150W	105 x 150 mm	90 x 150 mm	Alu silber eloxiert	
AEL090210W	105 x 210 mm	90 x 210 mm	Alu silber eloxiert	
AEL090300W	105 x 300 mm	90 x 300 mm	Alu silber eloxiert	
AEL150150W	150 x 165 mm	150 x 150 mm	Alu silber eloxiert	
AEL150210W	165 x 210 mm	150 x 210 mm	Alu silber eloxiert	
AEL150300W	165 x 300 mm	150 x 300 mm	Alu silber eloxiert	
AEL150500W	165 x 500 mm	150 x 500 mm	Alu silber eloxiert	
AEL210225W	225 x 225 mm	210 x 225 mm	Alu silber eloxiert	
AEL210600W	225 x 600 mm	210 x 600 mm	Alu silber eloxiert	



Lieferumfang: 1 x Aluminium Türschild, 1 x Acrylglasfolie (thermoplastisches Polyester - entspiegelt (Brandschutzklasse 1)), 4 x Edelstahlstifte zur Entnahmesicherung (montiert).



Individuelles Inlay

Das Inlay bzw. Beschriftungsmedium können Sie sich unkompliziert selbst erstellen. Hierfür eignet sich normales Druckerpapier (weißer Hintergrund) oder handelsübliche Inkjet Folie (transparent). Diese werden nach der Bedruckung einfach auf das Maß des Türschildes zugeschnitten, in das Schildprofil gelegt und darüber legt man die mitgelieferte Acrylglasfolie. Passende Folien finden Sie unter Zubehör.

Abkürzungen: Ø = Durchmesser | WA = Wandabstand | PS = Plattenstärke | PB = Plattenbohrung | KS = Kopfstärke | VE=Verpackungseinheit | alle Angaben in Millimeter

Schilder & Beschilderung

Türschilder Exklusiv Line

Art.-Nr.	Außen Breite x Höhe	Innenmaß Breite x Höhe	Farbe	DIN
AEX052074W	76 x 68 mm	74 x 52 mm	Alu silber eloxiert	DIN A8
AEX074105W	92 x 105 mm	74 x 105 mm	Alu silber eloxiert	DIN A7
AEX210297W	303 x 238 mm	297 x 210 mm	Alu silber eloxiert	DIN A4
AEX052105W	68 x 105 mm	52 x 105 mm	Alu silber eloxiert	
AEX052125W	68 x 125 mm	52 x 125 mm	Alu silber eloxiert	
AEX052160W	68 x 160 mm	52 x 160 mm	Alu silber eloxiert	
AEX052240W	68 x 240 mm	52 x 240 mm	Alu silber eloxiert	
AEX074092W	92 x 92 mm	92 x 74 mm	Alu silber eloxiert	
AEX074148W	92 x 148 mm	74 x 148 mm	Alu silber eloxiert	
AEX074300W	92 x 300 mm	74 x 300 mm	Alu silber eloxiert	
AEX105148W	123 x 153 mm	148 x 105 mm	Alu silber eloxiert	
AEX148210W	178 x 215 mm	148 x 210 mm	Alu silber eloxiert	

Lieferumfang: 1 x Aluminium Türschild Exklusiv Line komplett, bestehend aus: 1 x Aluminium Türschild System, 1 x Acrylglasfolie, 2 x System-Endkappen (schwarz, montiert).



Abkürzungen: Ø = Durchmesser | WA = Wandabstand | PS = Plattenstärke | PB = Plattenbohrung | KS = Kopfstärke | VE=Verpackungseinheit | alle Angaben in Millimeter

Schilder & Beschilderung

Türschilder Flex Line

Art.-Nr.	Außen Breite x Höhe	Innenmaß Breite x Höhe	Farbe
AFL160125I4S	160 x 125 mm (4 Profile je 31,25 mm)	153 x 28 mm je Einzelprofil (4 Profile)	Alu silber eloxiert
AFL160125I4G	160 x 125 mm (4 Profile je 31,25 mm)	153 x 28 mm je Einzelprofil (4 Profile)	gold
AFL320250I4S	320 x 250 mm (4 Profile je 62 mm)	313 x 56 mm je Einzelprofil (4 Profile)	Alu silber eloxiert
AFL320250I4G	320 x 250 mm (4 Profile je 62 mm)	313 x 56 mm je Einzelprofil (4 Profile)	gold



Lieferumfang: 1 x Türschild Flex Line komplett, bestehend aus: 4 x Aluminium Profil,
2 x Kunststoff Außenkappen mit Raster zum
einklicken, 4 x Schrauben & Dübel, 2 x Streifen doppelseitiges Klebeband.



Individuelles Inlay

Das Inlay bzw. Beschriftungsmedium können Sie sich unkompliziert selbst erstellen. Hierfür eignet sich normales Druckerpapier (weißer Hintergrund) oder handelsübliche Inkjet Folie (transparent). Diese werden nach der Bedruckung einfach auf das Maß des Türschildes zugeschnitten, in das Schildprofil gelegt und darüber legt man die mitgelieferte Acrylglasfolie. Passende Folien finden Sie unter Zubehör.

Abkürzungen: Ø = Durchmesser | WA = Wandabstand | PS = Plattenstärke | PB = Plattenbohrung | KS = Kopfstärke | VE=Verpackungseinheit | alle Angaben in Millimeter

Schilder & Beschilderung

Türschilder Perfect Line

Art.-Nr.	Außen Breite x Höhe	Innenmaß Breite x Höhe	Farbe	DIN
APL148210W	216 x 150 mm	148 x 210 mm	Alu silber eloxiert	DIN A5
APL210297W	303 x 212 mm	297 x 210 mm	Alu silber eloxiert	DIN A4
APL297420W	428 x 303 mm	420 x 297 mm	Alu silber eloxiert	DIN A3
APL053074W	80 x 55 mm	74 x 53 mm	Alu silber eloxiert	
APL053105W	111 x 56 mm	105 x 53 mm	Alu silber eloxiert	
APL074105W	111 x 78 mm	105 x 74 mm	Alu silber eloxiert	
APL053150W	150 x 56 mm	156 x 53 mm	Alu silber eloxiert	
APL074150W	150 x 75 mm	156 x 74 mm	Alu silber eloxiert	
APL105150W	156 x 110 mm	150 x 105 mm	Alu silber eloxiert	
APL297210W	216 x 300 mm	210 x 297 mm	Alu silber eloxiert	
APL074297W	297 x 78 mm	303 x 74 mm	Alu silber eloxiert	
APL148297W	303 x 150 mm	297 x 148 mm	Alu silber eloxiert	



Lieferumfang: 1 x Türschild Perfect Line komplett, bestehend aus: 1 x Aluminium Türschild, 1 x Acrylglasfolie (thermoplastisches Polyester - entspiegelt (Brandschutzklasse 1)), 2 x Kunststoff Endkappen schwarz (schon vormontiert).

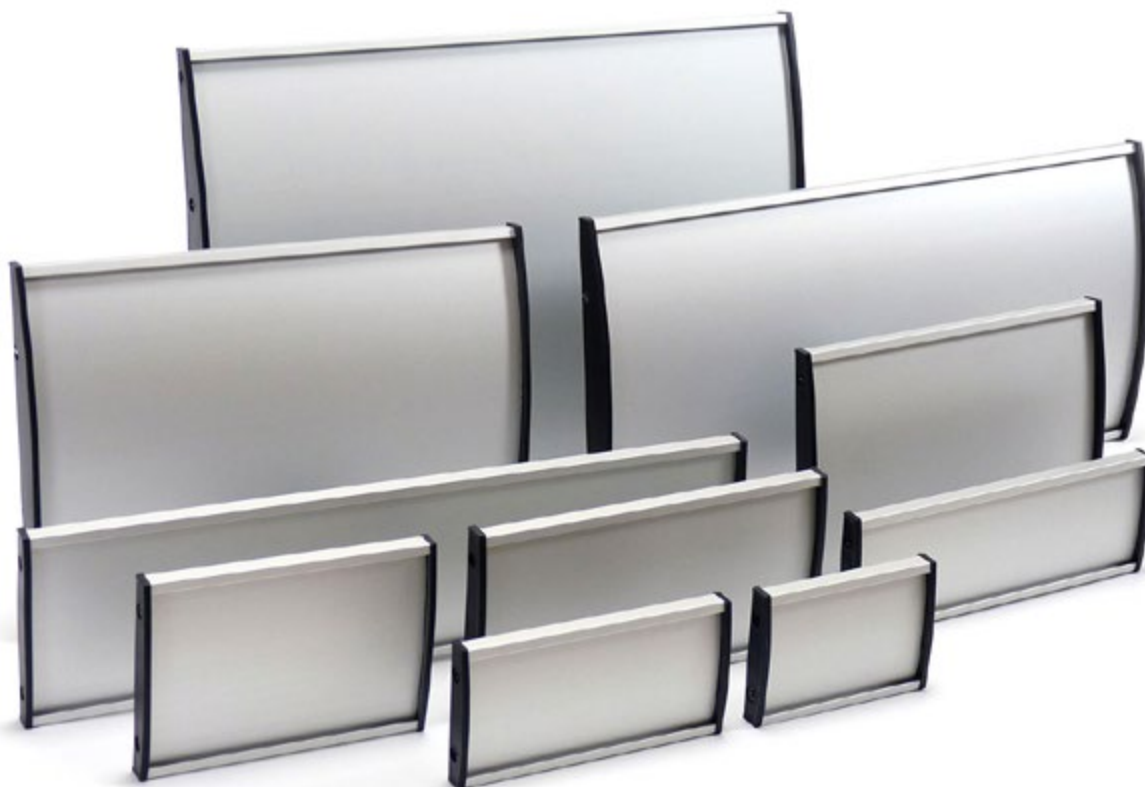

Abkürzungen: Ø = Durchmesser | WA = Wandabstand | PS = Plattenstärke | PB = Plattenbohrung | KS = Kopfstärke | VE=Verpackungseinheit | alle Angaben in Millimeter

Schilder & Beschilderung

Hängeschilder

Ob Krankenhaus, Hotel, Arztpraxis, Anwaltskanzlei, Behörden oder Verwaltungen - Hängeschilder kommen in vielen Bereichen zum Einsatz. Die zweckmäßigen Deckenschilder eignen sich vor allem als Wegweiser oder werden im Rahmen kompletter Leitsysteme eingesetzt. Neben dem hohen Nutzen, den Deckenhänger bieten, punkten die Schilder zum Aufhängen durch ein besonders attraktives Design.



Hängeschilder Perfect Line

Art.-Nr.	Außen Breite x Höhe	Innenmaß Breite x Höhe	Farbe
APL148840H	840 x 150 mm	837 x 147 mm	Alu silber eloxiert
APL148297H	300 x 150 mm	297 x 147 mm	Alu silber eloxiert
APL105600H	605 x 110 mm	600 x 105 mm	Alu silber eloxiert
APL105600H2	605 x 220 mm (2 x 110 mm)	600 x 210 mm (2 x 105 mm)	Alu silber eloxiert

Lieferumfang: 1 x Hängeschild-System Perfect Line komplett, bestehend aus: 1 x Aluminium Hängeschild, vormontiert und beidseitig mit Inlays bestückbar, 2 x Acrylglasfolie zur Inlayabdeckung, 2 x Edelstahl-Deckenhalter, 2 x Edelstahlseil je 1,5 mtr. lang



Hängeschild Elegance Line

Art.-Nr.	Außen Breite x Höhe	Innenmaß Breite x Höhe	Farbe
AEL150420H	420 x 165 mm	420 x 150 mm	Alu silber eloxiert
AEL150600H	600 x 165 mm	600 x 150 mm	Alu silber eloxiert
AEL150300H	300 x 165 mm	300 x 150 mm	Alu silber eloxiert

Lieferumfang: 1 x Hängeschild-System Elegance Line komplett, bestehend aus: 1 x Aluminium Hängeschild, vormontiert und beidseitig mit Inlays bestückbar, 2 x Acrylglasfolie zur Inlayabdeckung, 2 x Edelstahl-Deckenhalter, 2 x Edelstahlseil je 1,5 mtr. lang



Abkürzungen: Ø = Durchmesser | WA = Wandabstand | PS = Plattenstärke | PB = Plattenbohrung | KS = Kopfstärke | VE=Verpackungseinheit | alle Angaben in Millimeter

Schilder & Beschilderung

Hängeschilder Clear Line

Art.-Nr.	Innenmaß Länge x Höhe	Stärke	Farbe
ACL105400H	400 x 105 mm	2x3 mm	transparent
ACL105600H	600 x 105 mm	2x3 mm	transparent
ACL105800H	800 x 105 mm	2x3 mm	transparent



Lieferumfang: 1 x Hängeschild-System Clear Line komplett, bestehend aus:
2 x Acrylglasplatten, 2 x Edelstahl-Deckenhalter, 2 x Edelstahl Plattenhalter,
2 x Edelstahlseil je 1,5 mtr. lang

Individuelles Inlay

Das Inlay bzw. Beschriftungsmedium können Sie sich unkompliziert selbst erstellen. Hierfür eignet sich normales Druckerpapier (weißer Hintergrund) oder handelsübliche Inkjet Folie (transparent). Diese werden nach der Bedruckung einfach auf das Maß des Türschildes zugeschnitten, in das Schildprofil gelegt und darüber legt man die mitgelieferte Acrylglasfolie. Passende Folien finden Sie unter Zubehör.

Deckenschilder

Art.-Nr.	Innenmaß Länge x Höhe	Stärke	Farbe
ACL105400D	400 x 105 mm	2x4 mm	transparent
ACL105600D	600 x 105 mm	2x4 mm	transparent



Lieferumfang: Deckenschild-System Clear Line komplett, bestehend aus:
2 x Acrylglasplatten, 2 x Edelstahl-Deckenhalter, 2 x Schrauben & Dübel

Abkürzungen: Ø = Durchmesser | WA = Wandabstand | PS = Plattenstärke | PB = Plattenbohrung | KS = Kopfstärke | VE=Verpackungseinheit | alle Angaben in Millimeter

Schilder & Beschilderung

Fahnenschilder

Wir bieten Fahnenschilder zur Selbstbeschriftung in unterschiedlichen Formaten und hochwertigen Ausführungen. Bei einem Fahnenschild handelt es sich um ein prägnantes Hinweisschild, das seitlich an die Wand montiert wird und gut sichtbar in den Raum hineinragt. Fahnenschilder, die auch Nasenschilder oder Winkelschilder genannt werden, eignen sich hervorragend für Hotel- und Gastronomiebetriebe, Kaufhäuser, Flughäfen, Restaurants, Universitäten sowie größere Gebäude aller Art.



Fahnenschilder Clear Line

Art.-Nr.	Außen Länge x Höhe	Innenmaß Länge x Höhe	Farbe	DIN
ACL150210F	210 x 150 mm	210 x 150 mm	transparent Halter aus Edelstahl	DIN A5
ACL210297F	297 x 210 mm	297 x 210 mm	transparent Halter aus Edelstahl	DIN A4
ACL150400F	400 x 150 mm	400 x 150 mm	transparent Halter aus Edelstahl	

Lieferumfang: 1 x Fahnenschild Clear Line komplett bestehend aus: 1 x Acrylglas Fahnenschild (2 Acrylglasplatten gebohrt), 2 x Edelstahl Wandhalter, 2 x passende Schrauben, 2 x passende Dübel, 1 x Imbusschlüssel.



Fahnenschilder Perfect Line

Art.-Nr.	Außen Länge x Höhe	Innenmaß Länge x Höhe	Farbe	DIN
APL105148F	148 x 109 mm	148 x 105 mm	Alu silber eloxiert	DIN A6
APL148210F	210 x 150 mm	210 x 148 mm	Alu silber eloxiert	DIN A5
APL210297F	297 x 212 mm	297 x 210 mm	Alu silber eloxiert	DIN A4
APL148150F	150 x 150 mm	148 x 150 mm	Alu silber eloxiert	
APL105210F	210 x 109 mm	210 x 105 mm	Alu silber eloxiert	
APL148297F	297 x 150 mm	297 x 148 mm	Alu silber eloxiert	

Lieferumfang: 1 x Fahnenschild Perfect Line komplett bestehend aus: 1 x Aluminium Fahnenschild, vormontiert und beidseitig mit Inlays bestückbar, 2 x Acrylglasfolie zur Inlayabdeckung, 1 x Wandhalterung mit zwei Bohrlöchern für die Wandmontage.



Individuelles Inlay

Das Inlay bzw. Beschriftungsmedium können Sie sich unkompliziert selbst erstellen. Hierfür eignet sich normales Druckerpapier (weißer Hintergrund) oder handelsübliche Inkjet Folie (transparent). Diese werden nach der Bedruckung einfach auf das Maß des Türschildes zugeschnitten, in das Schildprofil gelegt und darüber legt man die mitgelieferte Acrylglasfolie. Passende Folien finden Sie unter Zubehör.

Abkürzungen: Ø = Durchmesser | WA = Wandabstand | PS = Plattenstärke | PB = Plattenbohrung | KS = Kopfstärke | VE=Verpackungseinheit | alle Angaben in Millimeter

Schilder & Beschilderung

Fahnschilder Elegance Line

Art.-Nr.	Außen Länge x Höhe	Innenmaß Länge x Höhe	Farbe	DIN
AEL210297F	297 x 225 mm	297 x 210 mm	Alu silber eloxiert	DIN A4 Querformat
AEL150165F	165 x 165 mm	165 x 150 mm	Alu silber eloxiert	
AEL150210F	210 x 165 mm	210 x 150 mm	Alu silber eloxiert	
AEL210225F	225 x 225 mm	225 x 210 mm	Alu silber eloxiert	
AEL150300F	300 x 165mm	300 x 150 mm	Alu silber eloxiert	
AEL150500F	500 x 165 mm	500 x 150 mm	Alu silber eloxiert	
AEL210600F	600 x 225 mm	600 x 210 mm	Alu silber eloxiert	



Lieferumfang: 1 x Fahnschild Elegance Line komplett, bestehend aus: 1 x Aluminium Fahnschild, vormontiert und beidseitig mit Inlays bestückbar, 2 x Acrylglasfolie zur Inlayabdeckung, 1 x Wandhalterung mit zwei Bohrlöchern für die Wandmontage



Abkürzungen: Ø = Durchmesser | WA = Wandabstand | PS = Plattenstärke | PB = Plattenbohrung | KS = Kopfstärke | VE=Verpackungseinheit | alle Angaben in Millimeter

Zierschrauben

Schrauben Kappen

Diese Zierschrauben aus Edelstahl eignen sich für eine einfache und schnelle Schildbefestigung.

Das Design verleiht Ihren Schildern eine sehr schöne Optik, ideal auch für den Außenbereich.



Edelstahl Abdeckkappen

Art.-Nr.	Kopf Ø	Gewinding Ø	Höhe	geigneter Schraubenkopf Ø
40.10011.11	10 mm	8 mm	5 mm	4,5 - 6,0 mm
40.13011.11	13 mm	10 mm	5 mm	5,5 - 8,0 mm
40.15011.11	15 mm	10 mm	5 mm	5,5 - 8,0 mm
40.18011.11	18 mm	10 mm	5 mm	5,5 - 8,0 mm
40.25011.11	25 mm	13,25 mm	5,8 mm	7,0 - 9,0 mm



Edelstahl Abdeckkappen Sets

Art.-Nr.	Kopf Ø	Gewinding Ø	Höhe	geigneter Schraubenkopf Ø	WA	Bohr Ø	VE
40.10014.11	10 mm	8 mm	5 mm	4,5 - 6,0 mm	10 mm	5 mm	4 Stück
40.13014.11	13 mm	10 mm	5 mm	5,5 - 8,0 mm	10 mm	5 mm	4 Stück
40.15014.11	15 mm	10 mm	5 mm	5,5 - 8,0 mm	10 mm	5 mm	4 Stück
40.18014.11	18 mm	10 mm	5 mm	5,5 - 8,0 mm	10 mm	5 mm	4 Stück

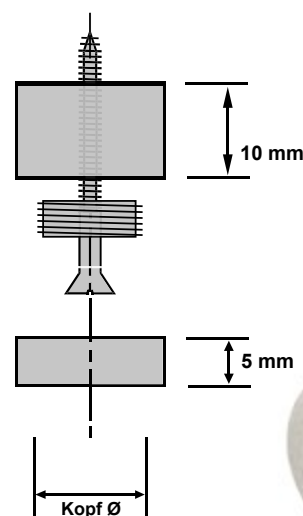

Abkürzungen: Ø = Durchmesser | WA = Wandabstand | PS = Plattenstärke | PB = Plattenbohrung | KS = Kopfstärke | VE=Verpackungseinheit | alle Angaben in Millimeter

Zierschrauben

Zierschrauben

Diverse Zierschrauben aus Messing, in verschiedenen Größen, passend zu unseren Schrauben mit Innengewinde.

Diese Zierschrauben eignen sich auch sehr gut für den Einsatz im Außenbereich.



Zierschrauben Chrom

Art.-Nr.	Kopf Ø	Kopfform	Gewinde	Gewindelänge
42.12100.21	12 mm	spitz	1/8 Zoll	6,5 mm
42.12200.21	12 mm	flach	1/8 Zoll	6,5 mm
42.14200.21	14 mm	flach	1/8 Zoll	6,5 mm
42.16100.21	16 mm	spitz	1/8 Zoll	7,5 mm
42.21200.21	21 mm	flach	1/8 Zoll	8 mm
42.24100.21	24 mm	spitz	1/8 Zoll	10 mm



Zierschrauben zaponiert

Art.-Nr.	Kopf Ø	Kopfform	Gewinde	Gewindelänge
42.12100.25	12 mm	spitz	1/8 Zoll	6,5 mm
42.12200.25	12 mm	flach	1/8 Zoll	6,5 mm
42.14200.25	14 mm	flach	1/8 Zoll	6,5 mm
42.16100.25	16 mm	spitz	1/8 Zoll	7,5 mm
42.21200.25	21 mm	flach	1/8 Zoll	8 mm
42.24100.25	24 mm	spitz	1/8 Zoll	10 mm



Abkürzungen: Ø = Durchmesser | WA = Wandabstand | PS = Plattenstärke | PB = Plattenbohrung | KS = Kopfstärke | VE=Verpackungseinheit | alle Angaben in Millimeter

Zierschrauben

Zierschrauben & Zubehör

Zierschrauben aus diversen Materialien, in verschiedenen Größen, passend zu unseren Schrauben mit Innengewinde.

Diese Zierschrauben eignen sich auch sehr gut für den Einsatz im Außenbereich.



Zierschrauben Kunststoff

Art.-Nr.	Kopf Ø	Kopfform	Gewinde	Gewindelänge	Farbe
42.16100.50	16 mm	spitz	1/8 Zoll	6,5 mm	schwarz
42.16101.50	16 mm	spitz	1/8 Zoll	6,5 mm	weiß
42.20100.50	20 mm	spitz	1/8 Zoll	8 mm	schwarz
42.20101.50	20 mm	spitz	1/8 Zoll	8 mm	weiß



Zierschrauben Altsilber

Art.-Nr.	Kopf Ø	Kopfform	Gewinde	Gewindelänge
42.12400.26	12 mm	spitz	1/8 Zoll	6,5 mm
42.16400.26	16 mm	spitz	1/8 Zoll	6,5 mm



Schrauben mit Innengewinde für Zierschrauben

Art.-Nr.	Material	Kopf	Länge	Ø
41.45005.60	Stahl, verzinkt	Schlitz	30 mm	4,5 mm
41.45011.60	Stahl, verzinkt	Schlitz	60 mm	4,5 mm



Gewindeschrauben mit Innengewinde für Zierschrauben

Art.-Nr.	Material	Kopf	Länge	Ø
40.54001.60	Messing	Schlitz	40 mm	M5
40.56001.60	Messing	Schlitz	60 mm	M5
40.58001.60	Messing	Schlitz	80 mm	M5
40.64001.60	Messing	Schlitz	40 mm	M6
40.66001.60	Messing	Schlitz	60 mm	M6
40.68001.60	Messing	Schlitz	80 mm	M6



Abkürzungen: Ø = Durchmesser | WA = Wandabstand | PS = Plattenstärke | PB = Plattenbohrung | KS = Kopfstärke | VE=Verpackungseinheit | alle Angaben in Millimeter

Zierschrauben

Zierschrauben mit Befestigung

Diverse Zierschrauben aus Messing, in verschiedenen Größen, passend zu unseren Schrauben mit Innengewinde.

Diese Zierschrauben eignen sich auch sehr gut für den Einsatz im Außenbereich.



Messing Set Art.-Nr.: 14.22024.21

	Schraube	Dübel	Zierschraube
Material	Stahl	Nylon	Messing
Durchmesser	4,5 mm	8 mm	16 mm
Länge	60 mm	40 mm	



Messing Set mit Distanzhülse Art.-Nr.: 14.22024.21

	Schraube	Dübel	Zierschraube	Distanzhülse
Material	Stahl	Nylon	Messing	Kunststoff
Durchmesser	4,5 mm	8 mm	16 mm	12 mm
Länge	60 mm	40 mm		18 mm



Anwendungsbeispiel



Abkürzungen: Ø = Durchmesser | WA = Wandabstand | PS = Plattenstärke | PB = Plattenbohrung | KS = Kopfstärke | VE=Verpackungseinheit | alle Angaben in Millimeter

Schraubenkappen

Schraubenkappen Sets

Schraubenkappen in vielen verschiedenen Farben. Unsere Abdeckkappen aus Kunststoff sind für alle Schraubenköpfe bis 8mm Kopfdurchmesser geeignet.

Durch die mitgelieferte Unterkappe wird die Schraubenkappe einfach darauf ‚aufgeclippt‘.



13 mm Kunststoff Schraubenkappen

Lieferumfang im Set: 25 Abdeckkappen 13mm inkl. Unterkappen

Farbe	Kappen einzeln 13mm Art.-Nr.	Kappen-Set 13mm Art.-Nr.	Kappen einzeln 16mm Art.-Nr.	Kappen- 25er-Set 16mm Art.-Nr.	Kappen- 4er-Set 16mm Art.-Nr.
weiß	40.00013.50	40.00011.50	40.01013.50	40.01011.50	-
schwarz	40.00023.50	40.00021.50	40.01023.50	40.01021.50	-
dunkelblau	40.00033.50	40.00031.50	40.01033.50	-	-
rot	40.00043.50	40.00041.50	40.01043.50	40.01041.50	-
hellgrau	40.00073.50	40.00071.50	40.01073.50	-	-
silbergrau	40.00083.50	40.00081.50	40.01083.50	-	-
dunkelrot	40.00093.50	40.00091.50	40.01093.50	-	-
blau	40.00103.50	40.00101.50	40.01103.50	40.01031.50	-
hellblau	40.00113.50	40.00111.50	40.01113.50	-	-
hellgrün	40.00263.50	-	40.01263.50	-	-
artikblau	-	40.00121.50	-	-	-
grün	40.00133.50	40.00131.50	40.01133.50	-	-
dunkelgrün	40.00143.50	40.00141.50	40.01143.50	-	-
dunkelorange	40.00153.50	40.00151.50	40.01153.50	-	-
orange	40.00163.50	40.00161.50	40.01163.50	-	-
braun mahagony	40.00173.50	40.00171.50	40.01173.50	-	-
bronze	40.00183.50	40.00181.50	40.01183.50	-	-
hellbraun / teak	40.00193.50	40.00191.50	40.01193.50	-	-
dunkelbraun	40.00273.50	-	40.01273.50	-	-
beige	40.00203.50	40.00201.50	40.01203.50	-	-
messing	40.00213.50	40.00211.50	40.01213.50	-	-
dunkelgelb	40.00223.50	40.00221.50	40.01223.50	-	-
gelb	40.00233.50	40.00231.50	40.01233.50	-	-
altweiß	40.00243.50	40.00241.50	40.01243.50	-	-
chrome	40.00253.50	-	40.01253.50	-	40.01251.50
satin chrome	40.00283.50	-	40.01283.50	-	-
gold chrome	40.00293.50	-	40.01293.50	-	-

Passende Unterkappen

13mm

Art.-Nr.	Art
40.00053.50	Unterkappe Flachkopf 13mm
40.00283.50	Unterkappe Senkkopf 13mm

16mm

Art.-Nr.	Art
40.01053.50	Unterkappe Flachkopf 16mm
40.01303.50	Unterkappe Senkkopf 16mm

Abkürzungen: Ø = Durchmesser | WA = Wandabstand | PS = Plattenstärke | PB = Plattenbohrung | KS = Kopfstärke | VE=Verpackungseinheit | alle Angaben in Millimeter

Schraubenkappen

13mm Kunststoff-Schraubenkappen Befestigungsset

Set bestehend aus: 4 x Schraube, Stahl 4,5 x 60 mm, 4 x Abdeckkappe Kunststoff 13 mm Durchmesser, 4 x Unterbefestigung, Kunststoff transparent 12 mm , 4 x Distanzhülse Polystyrol glasklar 18 mm Länge, 4 x Dübel S8 Nylon 8 mm Durchmesser.



Farbe	Mit Distanzhülse Art.-Nr.:	Ohne Distanzhülse Art.-Nr.:
blau	14.13014.50	14.13054.50
rot	14.13024.51	14.13064.51
schwarz	14.13034.52	14.13074.52
weiß	14.13044.53	14.13084.53

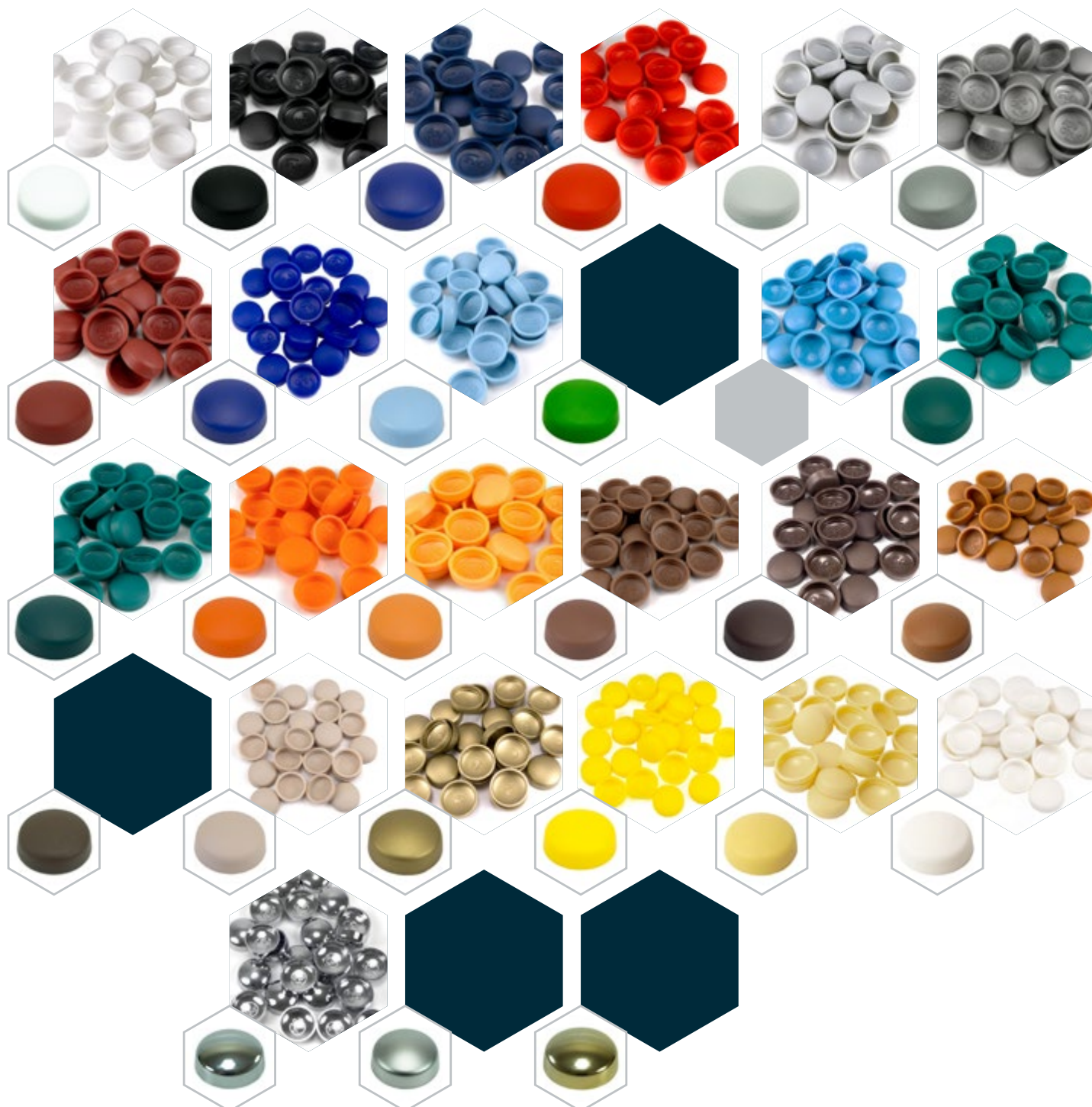

Abkürzungen: Ø = Durchmesser | WA = Wandabstand | PS = Plattenstärke | PB = Plattenbohrung | KS = Kopfstärke | VE=Verpackungseinheit | alle Angaben in Millimeter

Schraubenkappen

Bohrloch Abdeckkappen

Bohrarbeiten fallen praktisch in jedem Bereich an. Die dann sichtbaren Bohrlöcher offenbaren nicht nur optische Defizite. Im Laufe der Zeit kann es durch Abnutzung und andere Einflüsse regelrecht zu ausgefranzten Bohrlöchern kommen. Abdeckkappen für Bohrlöcher schaffen Abhilfe, kaschieren perfekt und gewähren darüber hinaus einen gewissen Schutz vor Beeinträchtigungen.



Bohrloch Kappen in vielen Varianten

Farbe	für 5mm Bohrloch Art.	für 10mm Bohrloch Art.
weiß	40.02011.50	40.03011.50
schwarz	40.02021.50	40.03021.50
beige	40.02201.50	40.03201.50
hellbraun	40.02191.50	40.03191.50
hell grau	40.02071.50	40.03071.50
silber grau	40.02081.50	40.03081.50
blau	40.02101.50	40.03101.50
bronze	40.02181.50	40.03181.50
dunkel orange	40.02151.50	40.03151.50
dunkel rot	40.02091.50	40.03091.50
hell grün	40.02261.50	40.03261.50
hell blau	40.02111.50	40.03111.50
dunkel gelb	40.02221.50	40.03221.50
braun mahagony	40.02171.50	40.03171.50
messing	40.02211.50	40.03211.50
dunkel blau	40.02031.50	40.03031.50
rot	40.02041.50	40.03041.50
alt weiß	40.02241.50	40.03241.50
grün	40.02131.50	40.03131.50
dunkel grün	40.02141.50	40.03141.50
orange	40.02161.50	40.03161.50
dunkel braun	40.02271.50	40.03271.50
gelb	40.02231.50	40.03231.50

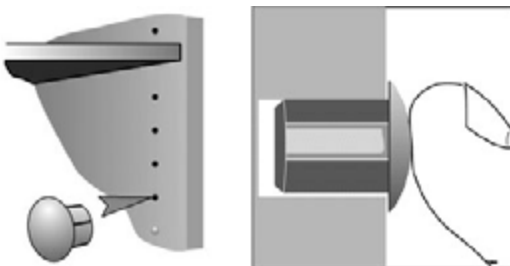

Abkürzungen: Ø = Durchmesser | WA = Wandabstand | PS = Plattenstärke | PB = Plattenbohrung | KS = Kopfstärke | VE=Verpackungseinheit | alle Angaben in Millimeter

Schraubenkappen

Kreuzschlitz Schraubenkappen

Patentierter Kreuzschlitz Abdeckkappen für gängige PH und PZ Kreuzschlitzschrauben. Der Schaft sowie spezielle Kunststoffverzahnungen sorgen für einen festen Halt der Kappe, damit sich nichts lockern kann.

Farbe	Art. Nr.
weiß	40.04011.50
schwarz	40.04021.50
silber grau	40.04081.50
hell grau	40.04071.50
rot	40.04041.50
bronze	40.04181.50
braun	40.04171.50
dunkel braun	40.04271.50
alt weiß	40.04241.50
hellbraun teak	40.04191.50
hell blau	40.04111.50
messing	40.04211.50
gelb	40.04231.50
beige	40.04201.50
dunkel gelb	40.04221.50
grün	40.04131.50
dunkel blau	40.04031.50
blau	40.04101.50
dunkel rot	40.04091.50
dunkel grün	40.04141.50
hell grün	40.04261.50
dunkel orange	40.04151.50
orange	40.04161.50



Kopfloch Schraubenkappen

Kopflochschrauben garantieren ein besonders schnelles und sauberes Verschrauben. Je unauffälliger entsprechende Montagearbeiten ausgeführt werden können, umso perfekter zeigt sich das Ergebnis.

Farbe	Art. Nr.
weiß	40.05011.50
schwarz	40.05021.50
silber grau	40.05081.50
hell grau	40.05071.50
rot	40.05041.50
bronze	40.05181.50
braun	40.05171.50
dunkel braun	40.05271.50
alt weiß	40.05241.50
hellbraun teak	40.05191.50
hell blau	40.05111.50
messing	40.05211.50
gelb	40.05231.50
beige	40.05201.50
dunkel gelb	40.05221.50
grün	40.05131.50
dunkel blau	40.05031.50
blau	40.05101.50
dunkel rot	40.05091.50
dunkel grün	40.05141.50
hell grün	40.05261.50
dunkel orange	40.05151.50
orange	40.05161.50

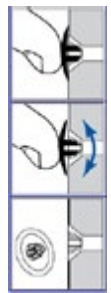

Sechskant Abdeckkappen Schwarz & Weiß

Schwarz Art.-Nr.	Weiß Art.-Nr.	Ø	Kopfhöhe
40.07011.50	40.07061.50	M5	10 mm
40.07021.50	40.07071.50	M6	14 mm
40.07031.50	40.07081.50	M8	15 mm
40.07041.50	40.07091.50	M10	19 mm
40.07051.50	40.07101.50	M12	20 mm



Abkürzungen: Ø = Durchmesser | WA = Wandabstand | PS = Plattenstärke | PB = Plattenbohrung | KS = Kopfstärke | VE=Verpackungseinheit | alle Angaben in Millimeter

Schraubenkappen



Abkürzungen: Ø = Durchmesser | WA = Wandabstand | PS = Plattenstärke | PB = Plattenbohrung | KS = Kopfstärke | VE=Verpackungseinheit | alle Angaben in Millimeter

Schraubenkappen

Klebe Abdeckkappen

Selbstklebende Schrauben Abdeckkappen erhalten Sie für die meisten Schränke und Möbel der führenden Hersteller Europas. Die Firma FOLMAG® ist Hersteller dieser Klebekappen und weltweit bekannt für die gute Verarbeitung ihrer Klebeabdeckkappen. Die Klebeabdeckkappen sind in verschiedenen Farben und Muster erhältlich. Die Klebekappen bieten wir Ihnen in 14 mm und 20 mm an und versenden diese als Bogen und nicht einzeln.



Schrauben Abdeckkappen selbstklebend

Farbe/Muster	14 mm Ø Art Nr.	20 mm Ø Art Nr.
Weiß	44.14320.50	44.20320.50
Alaska weiß	44.14323.50	44.20323.50
Weißlamm	44.14322.50	44.20322.50
Alpenweiß kalt	44.14318.50	44.20318.50
Weiß glanz	44.14321.50	44.20321.50
Struktur weiß	44.14319.50	44.20319.50
Schwarz Uni	44.14325.50	44.20325.50
Schwarzlamm	44.14327.50	44.20327.50
Schwarz Holzoptik	44.14324.50	44.20324.50
Aschgrau	44.14307.50	44.20307.50
Anthrazit	44.14831.50	44.20831.50
Vanille	44.14094.50	44.20094.50
Aluminium	44.14978.50	44.20978.50
Platin grau	44.14060.50	44.20060.50
Congo grau	44.14097.50	44.20097.50
Kaschmir	44.14063.50	44.20063.50
Sonoma Eiche	44.14858.50	44.20858.50
Samerberg Buche	44.14340.50	44.20340.50
Woodline Creme	44.14805.50	44.20805.50
Nussbaum Dunkel	44.14348.50	44.20348.50
Wenge	44.14405.50	44.20405.50
Eiche	44.14316.50	44.20316.50
Weiß Lärche	44.14976.50	44.20976.50
Erle	44.14936.50	44.20936.50
Milcheiche	44.14314.50	44.20314.50
Eco Nussbaum	44.14350.50	44.20350.50
Cremona Sandeiche	44.14815.50	44.20815.50
Ahorn	44.14931.50	44.20931.50
Baron Ulme	44.14856.50	44.20856.50
FineLine Cream	44.14873.50	44.20873.50
Wildeiche	44.14863.50	44.20863.50

Farbe/Muster	14 mm Ø Art Nr.	20 mm Ø Art Nr.
Zirbelkiefer	44.14407.50	44.20407.50
Mainau Birke	44.14330.50	44.20330.50
Eiche grau	44.14375.50	44.20375.50
Winchester Eiche	44.14807.50	44.20807.50
Sibiu Lärche	44.14468.50	44.20468.50
Legno Tabac	44.14313.50	44.20313.50
Sonoma Eiche Tabak	44.14859.50	44.20859.50
Amari Wenge	44.14343.50	44.20343.50
Königseiche	44.14871.50	44.20871.50
Urban Eiche Ovester	44.14823.50	44.20823.50
Bavaria Buche	44.14445.50	44.20445.50
Linndberg Eiche	44.14851.50	44.20851.50
Calwados	44.14965.50	44.20320.50
Navara Esche	44.14527.50	44.20527.50
Aida Nussbaum Tabac	44.14806.50	44.20806.50
Alabaster	44.14095.50	44.20095.50
Sand grau	44.14308.50	44.20308.50
Carne Beige	44.14050.50	44.20050.50
Weißgrau	44.14303.50	44.20303.50
Ferara Eiche Hell	44.14875.50	44.20875.50
Perlgrau	44.14051.50	44.20051.50
Nussbaum Select Hell	44.14352.50	44.20352.50
Buche Bordeaux	44.14337.50	44.20337.50
Buche Brüssel	44.14338.50	44.20338.50
Figaro Eiche	44.14114.50	44.20114.50
Halifax Buche weiß	44.14148.50	44.20148.50
Madrid Eiche	44.14117.50	44.20117.50
Eiche Urban Bernstein	44.14379.50	44.20379.50
Halifax Buche natur	44.14149.50	44.20149.50
Graphit Eiche	44.14529.50	44.20529.50

Abkürzungen: Ø = Durchmesser | WA = Wandabstand | PS = Plattenstärke | PB = Plattenbohrung | KS = Kopfstärke | VE=Verpackungseinheit | alle Angaben in Millimeter

Distanzhülsen

Edelstahl & Kunststoff Distanzhülsen

Wir bieten Ihnen hier Distanzhülsen aus Edelstahl und Kunststoff für verschiedene Arten von Befestigungen an.

Die Distanzhülsen gibt es in unterschiedlichen Längen und mit verschiedenen Durchmessern.



Edelstahl Distanzhülsen

Für den Außeneinsatz geeignet.

Art.-Nr.	Material	Gesamt Ø	Innen Ø	WA
13.10011.11	Edelstahl	10 mm	6 mm	5 mm
13.10021.11	Edelstahl	10 mm	6 mm	10 mm
13.10031.11	Edelstahl	10 mm	6 mm	20 mm
13.13011.11	Edelstahl	13 mm	7 mm	5 mm
13.13021.11	Edelstahl	13 mm	7 mm	10 mm
13.13031.11	Edelstahl	13 mm	7 mm	20 mm
13.15011.11	Edelstahl	15 mm	7 mm	5 mm
13.15041.11	Edelstahl	15 mm	7 mm	10 mm
13.15031.11	Edelstahl	15 mm	7 mm	20 mm
13.18011.11	Edelstahl	18 mm	8 mm	5 mm
13.18041.11	Edelstahl	18 mm	8 mm	10 mm
13.18051.11	Edelstahl	18 mm	8 mm	20 mm
13.25011.11	Edelstahl	25 mm	8 mm	5 mm
13.25021.11	Edelstahl	25 mm	8 mm	10 mm
13.25031.11	Edelstahl	25 mm	8 mm	20 mm



Kunststoff Distanzhülsen

Art.-Nr.	Farbe	Material	Gesamt Ø	Innen Ø	WA
13.07011.50	glasklar	Polystyrol	12 mm	6,5 mm	7 mm
13.12011.50	glasklar	Polystyrol	12 mm	6,5 mm	12 mm
13.18011.50	glasklar	Polystyrol	12 mm	6,5 mm	18 mm
13.25011.50	glasklar	Polystyrol	12 mm	6,5 mm	25 mm
13.07021.50	grau	Polyethylen	12 mm	6,5 mm	7 mm
13.12021.50	grau	Polyethylen	12 mm	6,5 mm	12 mm
13.18021.50	grau	Polyethylen	12 mm	6,5 mm	18 mm
13.25021.50	grau	Polyethylen	12 mm	6,5 mm	25 mm
13.07031.50	schwarz	Polyethylen	12 mm	6,5 mm	7 mm
13.12031.50	schwarz	Polyethylen	12 mm	6,5 mm	12 mm
13.18031.50	schwarz	Polyethylen	12 mm	6,5 mm	18 mm
13.25031.50	schwarz	Polyethylen	12 mm	6,5 mm	25 mm



Abkürzungen: Ø = Durchmesser | WA = Wandabstand | PS = Plattenstärke | PB = Plattenbohrung | KS = Kopfstärke | VE=Verpackungseinheit | alle Angaben in Millimeter

Buchschrauben

Buchschrauben & Buchnieten

Mit diesen Buchnieten können Sie Bücher, Flyer oder Acrylglas Scheiben miteinander verbinden.



Buchschrauben- & Buchnieten

Art.-Nr.	Farbe	Material	Gesamt Ø	Innen Ø	Materialstärke
43.00081.50	gold	Stahl	10 mm	5 mm	8 mm
43.00071.50	gold	Stahl	10 mm	5 mm	8 mm
43.00061.50	chrom	Stahl	10 mm	5 mm	8 mm
43.00051.50	chrom	Stahl	10 mm	5 mm	8 mm
43.00041.50	schwarz	Kunststoff	12 mm	5 mm	8 mm
43.00031.50	schwarz	Kunststoff	12 mm	5 mm	8 mm
43.00021.50	weiß	Kunststoff	12 mm	5 mm	8 mm
43.00011.50	weiß	Kunststoff	12 mm	5 mm	8 mm



Abkürzungen: Ø = Durchmesser | WA = Wandabstand | PS = Plattenstärke | PB = Plattenbohrung | KS = Kopfstärke | VE=Verpackungseinheit | alle Angaben in Millimeter

Saugnäpfe

Für die Befestigung von Schildern

Unser Angebot umfasst Saugnäpfe in unterschiedlichen Größen und Arten für die Befestigung Ihres Schildes an Glasflächen oder anderen glatten Oberflächen.

Durch diese einfache Methode sind Sie flexibel und können das Schild ohne Rückstände wieder entfernen.



Saugnäpfe mit Gewindeschraube einzeln

Art.-Nr.	Material	Ø	Gewinde	Gewindestift Länge	VE
35.30011.50	PVC klar	30 mm	M4	10 mm	Stück
35.40011.50	PVC klar	40 mm	M4	10 mm	Stück
35.50011.50	PVC klar	50 mm	M4	10 mm	Stück
35.75011.50	PVC klar	75 mm	M4	15 mm	Stück
35.10011.50	PVC klar	100 mm	M4	20 mm	Stück
35.13011.50	PVC klar	130 mm	M4	20 mm	Stück
35.30021.50.w	PVC schwarz	30 mm	M4	6 mm	Stück
35.40041.50.w	PVC schwarz	40 mm	M4	10 mm	Stück



Saugnäpfe mit Gewindeschraube Beutelware

Art.-Nr.	Material	Ø	Gewinde	Gewindestift Länge	VE
35.30011.50	PVC klar	30 mm	M4	10 mm	50 Stück
35.40011.50	PVC klar	30 mm	M4	10 mm	100 Stück
35.50011.50	PVC klar	30 mm	M4	10 mm	250 Stück
35.75011.50	PVC klar	30 mm	M4	10 mm	500 Stück

Die Saugnäpfe bis zu 75mm Durchmesser werden wahlweise mit einer Rändelmutter in schwarz oder weiß geliefert.



Abkürzungen: Ø = Durchmesser | WA = Wandabstand | PS = Plattenstärke | PB = Plattenbohrung | KS = Kopfstärke | VE=Verpackungseinheit | alle Angaben in Millimeter

Saugnapfe

Saugnapf mit Haken

Art.-Nr.	Material	Gesamt Ø	VE
35.30031.50	PVC klar	30 mm	Stück
35.40021.50	PVC klar	40 mm	Stück
35.50041.50	PVC klar	50 mm	Stück



Saugnapf mit Klebefläche

Art.-Nr.	Material	Gesamt Ø	VE
35.37511.50	PVC klar	40 mm	Stück
35.50031.50	PVC klar	50 mm	Stück



Spezielle Saugnapfe

Art.-Nr.	Material	Gesamt Ø	VE	Besonderheit
35.40031.50	PVC klar	40 mm	Stück	Doppelsauger
35.50021.50	PVC klar	50 mm	Stück	Doppelsauger
35.30051.50	PVC klar	30 mm	Stück	mit Öse
35.30041.50	PVC klar	30 mm	Stück	mit Klammer



Abkürzungen: Ø = Durchmesser | WA = Wandabstand | PS = Plattenstärke | PB = Plattenbohrung | KS = Kopfstärke | VE=Verpackungseinheit | alle Angaben in Millimeter

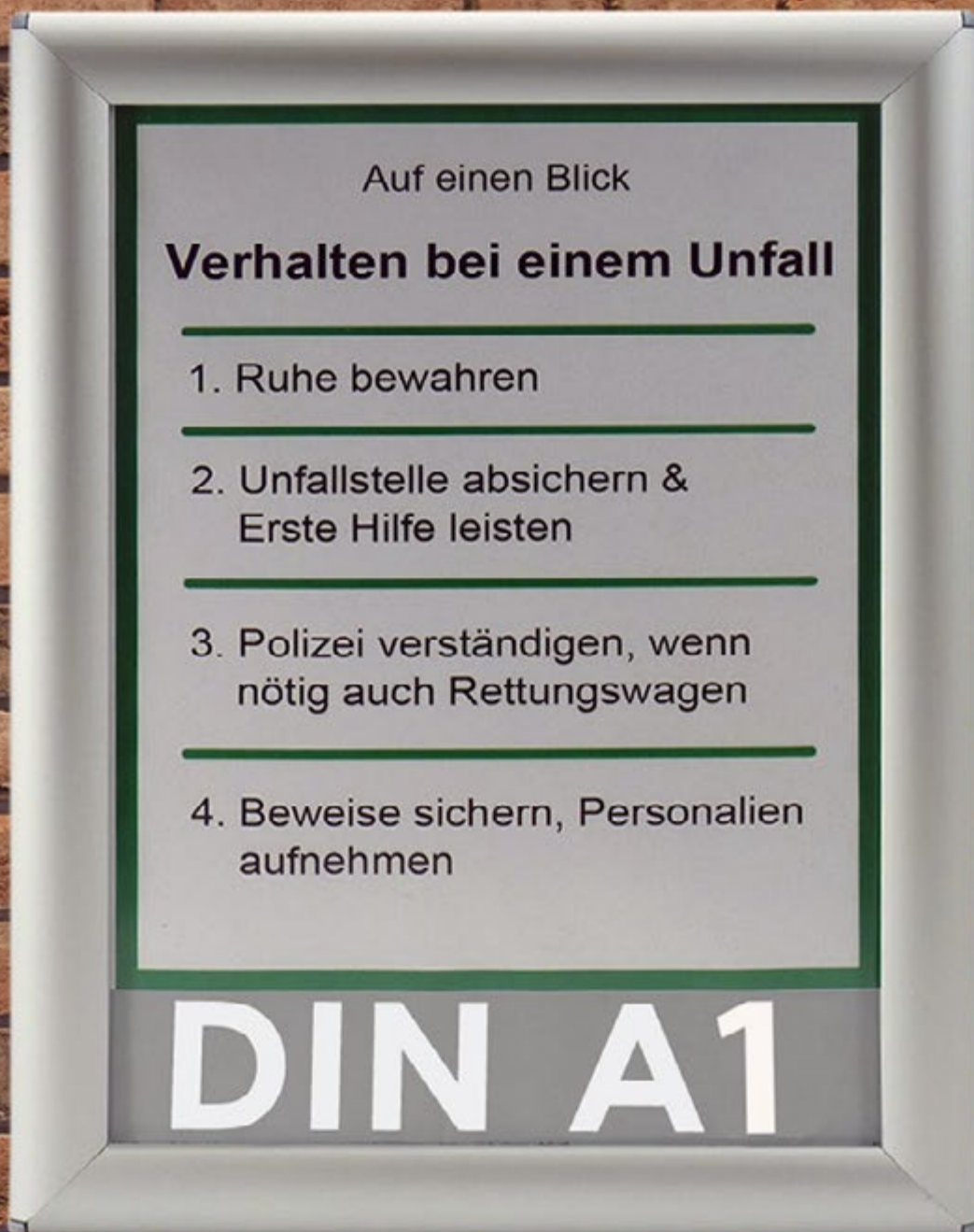

Abkürzungen: Ø = Durchmesser | WA = Wandabstand | PS = Plattenstärke | PB = Plattenbohrung | KS = Kopfstärke | VE=Verpackungseinheit | alle Angaben in Millimeter

Klapprahmen

Klapprahmen aus Aluminium

Alu Klapprahmen von Opti Frame® sind die ideale Lösung für Aushänge, die oftmals getauscht werden müssen, wie z.B. Werbematerial und Veranstaltungshinweise, aber auch für Fluchtpläne und Sicherheitsbestimmungen bestens geeignet. Die Klapprahmen sind einfach aufzuhängen und noch einfacher mit Ihrem Aushang zu bestücken. Alu Leiste hochklappen, Aushang einlegen, Alu Leiste wieder herunterklappen - Fertig.



Alu Klapprahmen

Art.-Nr.	Material	Größe	Eigenschaften
AKRR14GRA6	Aluminium	A6	Haken zum Aufhängen / zum Aufstellen mit Fuß
AKRR14GRA5	Aluminium	A5	Haken zum Aufhängen / zum Aufstellen mit Fuß
AKRR25GRA4	Aluminium	A4	Haken zum Aufhängen / zum Aufstellen mit Fuß
AKRWFR25GRA4	Aluminium	A4	Wasserfest
AKRR25GRA4HO	Aluminium	A4	Holzdesign / Haken zum Aufhängen
AKEF25SGA4	Aluminium	A4	Easy-Fix
AKFK25SGA4	Aluminium	A4	Fenster-Klapprahmen doppelseitig
AKFP25SGA4	Aluminium	A4	Schwer entflammbar
AKRWFR25GRA3	Aluminium	A3	Wasserfest
AKFP25SGA3	Aluminium	A3	Schwer entflammbar
AKRR25GRA3	Aluminium	A3	Haken zum Aufhängen
AKRR25GRA2	Aluminium	A2	Haken zum Aufhängen
AKFP25SGA2	Aluminium	A2	Schwer entflammbar
AKRR25GRA1	Aluminium	A1	Haken zum Aufhängen
AKFP25SGA1	Aluminium	A1	Schwer entflammbar
AKFP25SGB2	Aluminium	B2	Schwer entflammbar
AKFP25BGB1	Aluminium	B1	Schwer entflammbar



Abkürzungen: Ø = Durchmesser | WA = Wandabstand | PS = Plattenstärke | PB = Plattenbohrung | KS = Kopfstärke | VE=Verpackungseinheit | alle Angaben in Millimeter

Kundenstopper

Kundenstopper und Werbeaufsteller

Um die Aufmerksamkeit von Kunden vor oder in Ihrem Ladenlokal in die richtige Richtung zu lenken, kommen Kundenstopper optimal zum Einsatz.

Bei uns finden Sie eine Auswahl an verschiedenen Arten von praktischen und optisch ansprechenden Werbeaufstellern, die ihre Funktion als Kundenstopper markant und unübersehbar erfüllen.



Kundenstopper im Classic Design, Indoor

Dank der Aluminium Klapprahmen lässt sich Ihr Plakat problemlos und kinderleicht austauschen.

Art.-Nr.	DIN Format	Farbe	Material	Höhe	Gewicht
KSKLGA2001	DIN A2	silber	Aluminium	ca. 950 mm	ca. 3,2 kg
KSKLGA1001	DIN A1	silber	Aluminium	ca. 1050 mm	ca. 7,2 kg
KSKLGB2001	DIN B2	silber	Aluminium	ca. 950 mm	ca. 5,2 kg
KSKLGB1001	DIN B1	silber	Aluminium	ca. 1200 mm	ca. 9,2 kg

Lieferumfang: 1x Kundenstopper Indoor Classic, Aluminium Klapprahmen, Antireflex-Folie (Einsatzort: Inneneinsatz)



Kundenstopper im Classic Design, Outdoor

Dank der Aluminium Klapprahmen lässt sich Ihr Plakat problemlos und kinderleicht austauschen.

Art.-Nr.	DIN Format	Farbe	Material	Höhe	Gewicht
KSOWGA2001	DIN A2	silber	Aluminium	ca. 1080 mm	ca. 5 kg
KSOWGA1001	DIN A1	silber	Aluminium	ca. 1180 mm	ca. 7kg
KSOWGA0001	DIN A0	silber	Aluminium	ca. 1300 mm	ca. 8 kg
KSOWGB2001	DIN B2	silber	Aluminium	ca. 1080 mm	ca. 6,5 kg
KSOWGB1001	DIN B2	silber	Aluminium	ca. 1390 mm	ca. 10,0 kg

Lieferumfang: 1x Kundenstopper Outdoor Classic, Aluminium Klapprahmen, Antireflex-Folie (Einsatzort: Außeneinsatz)

Kundenstopper Wasserfest im Wheel Design DIN A1

Dank dem gerundeten Stahlrahmen lässt sich dieser Kundenstopper ganz einfach rollen und somit an verschiedene Positionen bewegen.

Art.-Nr.	DIN Format	Farbe	Material	Höhe	Gewicht
KSWOWA1001	DIN A1	schwarz	Stahl (pulverbeschichtet)	ca. 1570 mm	ca. 18,2 kg

Lieferumfang: 1x Kundenstopper Wheel schwarz, Aluminium Klapprahmen, Antireflex Folie (Einsatzort: Außeneinsatz)



Abkürzungen: Ø = Durchmesser | WA = Wandabstand | PS = Plattenstärke | PB = Plattenbohrung | KS = Kopfstärke | VE=Verpackungseinheit | alle Angaben in Millimeter

Kundenstopper

WindPro® Kundenstopper wetterfest

Dieser doppelseitige Kundenstopper mit 100% wetterfesten Klapprahmen ist mit Rollen ausgestattet und lässt sich problemlos dadurch bewegen. Mit dem erschweren Fuß ist dieser besonders standfest und durch patentierte Doppelfeder-Ausführung besonders gut für windstarke Plätze geeignet.

Art.-Nr.	DIN Format	Farbe	Material	Höhe	Gewicht
KSWWSA1002	DIN A1	silber	Aluminium	ca. 1180 mm	ca. 7,8 kg
KSWWSA1001	DIN A1	schwarz	Aluminium	ca. 1180 mm	ca. 7,8 kg
KSWWSA0002	DIN A0	silber	Aluminium	ca. 1600 mm	ca. 11,4 kg
KSWWSA0001	DIN A0	schwarz	Aluminium	ca. 1600 mm	ca. 11,4 kg
KSWWSB2002	DIN B2	silber	Aluminium	ca. 1340 mm	ca. 7,2 kg
KSWWSB2001	DIN B2	schwarz	Aluminium	ca. 1340 mm	ca. 7,2 kg
KSWWSB1001	DIN B1	schwarz	Aluminium	ca. 1040 mm	ca. 10,5 kg

Lieferumfang: 1x Kundenstopper WindPro® Wasserfest, Aluminium Klapprahmen im DIN Format, Wasserabweisende Folie.
(Einsatzort: Außeneinsatz)



Infoständer



Abkürzungen: Ø = Durchmesser | WA = Wandabstand | PS = Plattenstärke | PB = Plattenbohrung | KS = Kopfstärke | VE=Verpackungseinheit | alle Angaben in Millimeter

Infoständer

Infoständer & Menüboards

Hier bieten wir Ihnen Infoständer in verschiedenen Ausführungen. Dabei haben Sie die Wahl zwischen Modellen mit Klapprahmen oder LED Infoständern mit beleuchteten Rahmen.

So finden Sie in unserem Sortiment sowohl Ständer mit gebogenem als auch geradem Standfuß. Je nach Bedarf erhalten Sie bei uns auch Modelle, die sich in der Höhe verstellen lassen.

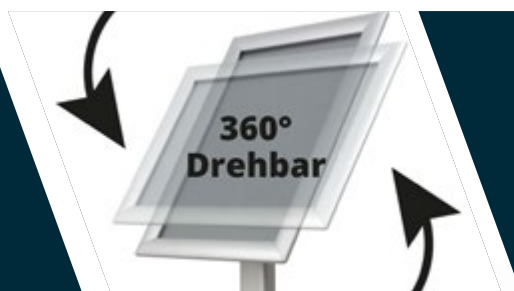

Infoständer Klassisch Menüboard Silber mit Gehrung

Der Plakathalter ist drehbar und somit für Ihr DIN Plakat in Hoch- und Querformat nutzbar.

Art.-Nr.	DIN Format	Farbe	Material	Bodenplatte	Höhe	Gewicht
IFKSGA4001	DIN A4	silber	Alu mit Stahlplatte	300 x 250 mm	max. 1000 mm	ca. 3,4 kg
IFKSGA3001	DIN A3	silber	Alu mit Stahlplatte	300 x 250 mm	max. 1200 mm	ca. 5,8 kg

Lieferumfang: 1x Infoständer klassisch in Silber für Einleger, komplett mit Klapprahmen, UV Anti-Reflexfolie, beschichtetes Aluminiumrohr, dekorativer Bodenplatte. (Einsatzort: Inneneinsatz)



Dekorativer Infoständer SimpleSign mit Gehrung

Der Plakathalter ist drehbar und somit für Ihr DIN Plakat in Hoch- und Querformat nutzbar.

Art.-Nr.	DIN Format	Farbe	Material	Bodenplatte	Höhe	Gewicht
IFSSGA4001	DIN A4	silber	Alu mit Holzplatte	330 x 250 mm	max. 1000 mm	ca. 3,4 kg
IFSSGA3001	DIN A3	silber	Alu mit Holzplatte	420 x 300 mm	max. 1200 mm	ca. 5,8 kg

Lieferumfang: 1x Infoständer klassisch in Silber für Einleger, komplett mit Klapprahmen, UV Anti-Reflexfolie, beschichtetes Aluminiumrohr, dekorativer Holzbodenplatte. (Einsatzort: Inneneinsatz)

Menüboard klassisch Plakathalter, gerundet

Der Plakathalter ist drehbar und somit für Ihr DIN Plakat in Hoch- und Querformat nutzbar.

Art.-Nr.	DIN Format	Farbe	Material	Bodenplatte	Höhe	Gewicht
IFKSRA4001	DIN A4	silber	Alu mit Stahlplatte	300 x 250 mm	max. 1000 mm	ca. 3,4 kg
IFKSRA3001	DIN A3	silber	Alu mit Stahlplatte	300 x 250 mm	max. 1200 mm	ca. 5,8 kg

Lieferumfang: 1x Plakathalter klassisch in Silber für Einleger, komplett mit Klapprahmen, UV Anti-Reflexfolie, beschichtetes Aluminiumrohr, dekorativer Bodenplatte. (Einsatzort: Inneneinsatz)



Abkürzungen: Ø = Durchmesser | WA = Wandabstand | PS = Plattenstärke | PB = Plattenbohrung | KS = Kopfstärke | VE=Verpackungseinheit | alle Angaben in Millimeter

Infoständer

Gewölbter Infoständer

Der Infoständer ist drehbar und somit für Ihr DIN Plakat in Hoch- und Querformat nutzbar.

Art.-Nr.	DIN Format	Farbe	Material	Bodenplatte	Höhe	Gewicht
IFGWGA4002	DIN A4	schwarz	Aluminium	358 mm	1212 mm	ca. 4,1 kg
IFGWGA3002	DIN A3	schwarz	Aluminium	358 mm	1262 mm	ca. 4,4 kg

1 x Infoständer im curved Design in Einleger, komplett mit Klapprahmen, UV Anti-Reflexfolie, Beschichtetes Aluminiumrohr, Standfeste Bodenplatte.
(Einsatzort: Inneneinsatz)



Menüboard flexibel höhenverstellbar in silber

Dieser Infoständer in silber ist höhenverstellbar und lässt sich flexibel im 90 Grad- Winkel neigen.

Art.-Nr.	DIN Format	Farbe	Material	Bodenplatte	Höhe	Gewicht
IFFXGA4001	DIN A4	silber	Alu mit Bodenplatte	330 x 300 mm	max. 1205 mm	ca. 5,2 kg
IFFXGA3001	DIN A3	silber	Alu mit Bodenplatte	420 x 300 mm	max. 1250 mm	ca 6,8 kg

1x Infoständer Flex Höhenverstellbar in DIN A4 Einleger, komplett mit Aluminium- Klapprahmen, Beschichtetes Aluminiumrohr, Standfeste Bodenplatte.
(Einsatzort: Inneneinsatz)



Abkürzungen: Ø = Durchmesser | WA = Wandabstand | PS = Plattenstärke | PB = Plattenbohrung | KS = Kopfstärke | VE=Verpackungseinheit | alle Angaben in Millimeter

Infoständer



Abkürzungen: Ø = Durchmesser | WA = Wandabstand | PS = Plattenstärke | PB = Plattenbohrung | KS = Kopfstärke | VE=Verpackungseinheit | alle Angaben in Millimeter

Verdeckte Befestigung

Kunststoff Distanzhalter & Metallhalter zum Kleben

Buchstabenbefestigung und Spiegelhalter zum Befestigen von Fräsebuchstaben oder Schildern.

Spiegelhalter mit Öse selbstklebend

Art.-Nr.	Bezeichnung
36.00251.30	Spiegelhalter mit Öse 45x45 mm
36.00201.30	Spiegelhalter mit Öse 70x70 mm
36.00211.30	Spiegelhalter mit Öse 100x100 mm
36.00281.30	Spiegelhalter mit Öse 100x200 mm

Art.-Nr.	Bezeichnung
36.00221.30	Z-Haken für Spiegelhalter mit Öse
36.00261.30	Spiegelhalter mit Öse im Set 45x45 mm
36.00231.30	Spiegelhalter mit Öse im Set 70x70 mm
36.00241.30	Spiegelhalter mit Öse im Set 100x100 mm
36.00291.30	Spiegelhalter mit Öse im Set 100x200 mm

Inklusive: 2 x Stück Wandpuffer, 1 x Dübel und Schraubhaken Set (5x50mm)



PVC & Schaumstoff Wandpuffer selbstklebend

Art.-Nr.	Bezeichnung
38.00100.50	PVC Wandpuffer 19mm schwarz
38.00101.50	PVC Wandpuffer 19mm weiß
39.00832.50	Schaumstoff Wandpuffer selbstklebend 20 x 20 mm weiß



Abkürzungen: Ø = Durchmesser | WA = Wandabstand | PS = Plattenstärke | PB = Plattenbohrung | KS = Kopfstärke | VE=Verpackungseinheit | alle Angaben in Millimeter

Verdeckte Befestigung



Spiegelklammer Set mit Korkeinlage zur Spiegelbefestigung

Art.-Nr.	Bezeichnung	Tragkraft
36.00271.30	Spiegelklammer Set 32x30mm	12 KG

Inklusive: 4 x Dübel und Schrauben (3x30mm)



Kunststoff Distanzhalter

Art.-Nr.	Bezeichnung	Ø	WA
36.00011.50	Buchstaben Befestigung 10 x 9 mm weiß	9 mm	10 mm
36.00031.50	Buchstaben Befestigung 15 x 9 mm weiß	9 mm	15 mm
36.00021.50	Buchstaben Befestigung 15 x 15 mm weiß	15 mm	15 mm
36.00041.50	Buchstaben Befestigung 20 x 18 mm weiß	18 mm	20 mm



Passenden Kleber finden Sie unter Zubehör auf Seite 42



Abkürzungen: Ø = Durchmesser | WA = Wandabstand | PS = Plattenstärke | PB = Plattenbohrung | KS = Kopfstärke | VE=Verpackungseinheit | alle Angaben in Millimeter

Verdeckte Befestigung

Magnet Schilderbefestigung

Die ideale Möglichkeit, Schilder, Werbeschilder, Spiegel oder Glasplatten anzubringen.

Mit dieser Magnet Schilderbefestigung können Sie die Schilder jederzeit wieder abnehmen oder aufhängen.



Magnet mit Gewindestift und Rändelmutter

Art.-Nr.	Gesamthöhe	Ø	Länge Gewinde	PS	PB	Tragkraft
39.00661.50	14 mm	25 mm	7 mm	1 - 5 mm	4 mm	bis 4 kg
39.00711.50	14 mm	32 mm	7 mm	1 - 5 mm	4 mm	bis 8 kg
39.00731.50	16 mm	47 mm	7 mm	1 - 6 mm	6 mm	bis 14 kg

Lieferumfang: 1 x Magnet mit Gewindestchrauben, 1 x Rändelmutter Weiß

Empfohlene Einsatztemperatur: bis 100 Grad



Magnet mit Klebesystem

Art.-Nr.	Gesamthöhe	Ø	Bohr-Ø im Magnet	Tragkraft
39.00661.50	6 mm	20 mm	4,2 mm	bis 2,7 kg
39.00691.50	8 mm	40 mm	5,5 mm	bis 9 kg

Lieferumfang: 1 x Magnet mit Lochbohrung, 1 x Metallscheibe

Empfohlene Einsatztemperatur: bis 100 Grad



Abkürzungen: Ø = Durchmesser | WA = Wandabstand | PS = Plattenstärke | PB = Plattenbohrung | KS = Kopfstärke | VE=Verpackungseinheit | alle Angaben in Millimeter

Verdeckte Befestigung

Klettbefestigung

Die perfekte Möglichkeit, Schilder, Kunstwerke oder ähnliches einfach per Klettbefestigung anzubringen. Mit dieser Klettbefestigung können Sie die Schilder jederzeit wieder abnehmen oder aufhängen.



Klettbefestigung

Art.-Nr.	Ø	Farbe
38.00021.50	13 mm	schwarz
38.00011.50	13 mm	weiß

Lieferumfang: 1 x Klettbefestigung-Set
Es ist zu beachten, dass diese Klettbefestigung für den Innenbereich vorgesehen ist.



Abkürzungen: Ø = Durchmesser | WA = Wandabstand | PS = Plattenstärke | PB = Plattenbohrung | KS = Kopfstärke | V_e = Verpackungseinheit | alle Angaben in Millimeter

Tischaufsteller

Tischaufsteller

Die Tischaufsteller bestehen aus zwei 4 mm starken Glasscheiben, zwischen die eine beschriftete Folie gelegt werden kann. Alle Kanten sind gefast, geschliffen und poliert.

Die Montage erfolgt mit verchromten Messinghaltern.



Tischaufsteller einzeln

Art.-Nr.	Material	Gesamt Ø	PS	PB	Kopfform
30.08021.21	Messing, poliert, verchromt	8 mm	2-8 mm	5 mm	flach
30.12021.21	Messing, poliert, verchromt	12 mm	2-14 mm	7 mm	flach
30.12021.10	Edelstahl, gebürstet	8 mm	2-12 mm	5 mm	flach



Tischaufsteller zur geneigten Aufstellung von 4 mm oder 8 mm Schildern, ungebohrt

Art.-Nr.	Material	Gesamt Ø	PS	Länge
30.13031.10	Edelstahl, poliert	16 mm	4 mm	60 mm
30.13041.10	Edelstahl, poliert	16 mm	8 mm	60 mm



Tischaufsteller für ungebohrte Schilder (Scheibe wird geklemmt)

Art.-Nr.	Material	Gesamt Ø	PS	Länge
30.13011.10	Edelstahl, poliert	18 mm	3-6 mm	65 mm
30.13021.10	Edelstahl, poliert	18 mm	6-10 mm	65 mm

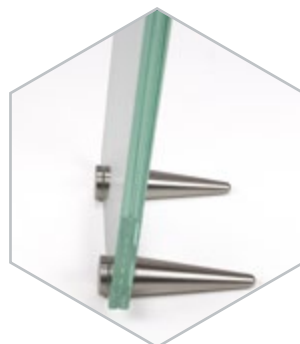

Abkürzungen: Ø = Durchmesser | WA = Wandabstand | PS = Plattenstärke | PB = Plattenbohrung | KS = Kopfstärke | VE=Verpackungseinheit | alle Angaben in Millimeter

Tischaufsteller

Glas Tischaufsteller Set

Bestehend aus: 2x Floatglas-Platte & 2 x Aufsteller

Art.-Nr.	Breite	Höhe	Stärke	Befestigung
TA100100DG	100 mm	100 mm	4 mm	Messing chrom
TA100150DG	100 mm	150 mm	4 mm	Messing chrom
TA100170DG	100 mm	170 mm	4 mm	Messing chrom
TA120060DG	120 mm	60 mm	4 mm	Messing chrom
TA070150DG	150 mm	70 mm	4 mm	Messing chrom
TA150210DG	150 mm	210 mm	4 mm	Messing chrom
TA080155DG	155 mm	80 mm	4 mm	Messing chrom
TA180180DG	180 mm	180 mm	4 mm	Messing chrom



Abkürzungen: Ø = Durchmesser | WA = Wandabstand | PS = Plattenstärke | PB = Plattenbohrung | KS = Kopfstärke | VE=Verpackungseinheit | alle Angaben in Millimeter

Zubehör

Edelstahl & Kunststoff Distanzhülsen

Hier bieten wir Ihnen Zubehör Artikel an, die Sie für Abstandhalter oder andere Befestigungen benötigen.

Von Dübel bis Schraube finden Sie alles, was Sie zur Montage benötigen.

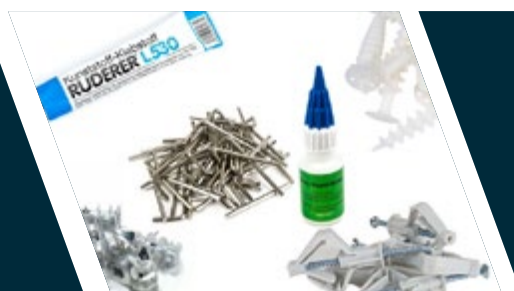

Kleber

Art.-Nr.	Bezeichnung	Inhalt
37.00011.50	Acrylglas-Kleber Flasche	20 g
37.00031.50	Metall- & Kunststoff Kleber- Tube	20 g



Edelstahl Fassadenschraube

Fassadenschrauben für HPL Platten passend im RAL Farbton! 100er Paket!
Durchmesser Gewinde: 4,8 mm | Durchmesser Kopf: 11,8 mm | Länge: 38 mm

Art.-Nr.	Farbe	RAL	Ø Gewinde	Ø Kopf	Länge
43.03811.50	signalweiß	9001	4,8 mm	11,8 mm	38 mm
43.03812.50	graphitschwarz	9011	4,8 mm	11,8 mm	38 mm
43.03813.50	anthrazitgrau	7016	4,8 mm	11,8 mm	38 mm
43.03814.50	telegrau	7047	4,8 mm	11,8 mm	38 mm
43.03815.50	terrabraun	8028	4,8 mm	11,8 mm	38 mm



Abkürzungen: Ø = Durchmesser | WA = Wandabstand | PS = Plattenstärke | PB = Plattenbohrung | KS = Kopfstärke | VE=Verpackungseinheit | alle Angaben in Millimeter

Zubehör

Tesa Klebeband transparent (Extrem stark)

EXTRA starker Industriekleber! Tesa-Klebeband ACX-plus 7055 - 25 Meter als doppelseitiges Klebeband für Schilder, Glastrennwände oder Dekoplaten. Dieses Klebeband ist auch UV- und witterungsbeständig und kann im Außenbereich verwendet werden.

Art.-Nr.	Breite	Dicke
39.00841.50	9 mm	1000 µm
39.00851.50	19 mm	1000 µm
39.00861.50	25 mm	1000 µm



Spanplatten Schraube Silber im Beutel

Spanplattenschraube mit Teilgewinde. Sie haben die Wahl zwischen 100, 250 und 500er Beutel.

Art.-Nr.	Material	Ø	Länge	Kopf	Menge
39.00441.50	Stahl	3 mm	30 mm	Kreuzschlitz	100 Stk
39.00451.50	Stahl	3 mm	30 mm	Kreuzschlitz	250 Stk
39.00461.50	Stahl	3 mm	30 mm	Kreuzschlitz	500 Stk
39.00491.50	Stahl	4 mm	40 mm	Kreuzschlitz	100 Stk
39.00501.50	Stahl	4 mm	40 mm	Kreuzschlitz	250 Stk
39.00511.50	Stahl	4 mm	40 mm	Kreuzschlitz	500 Stk
39.00531.50	Stahl	5 mm	50 mm	Kreuzschlitz	100 Stk
39.00541.50	Stahl	5 mm	50 mm	Kreuzschlitz	250 Stk
39.00551.50	Stahl	5 mm	50 mm	Kreuzschlitz	500 Stk



Dämmstoffdübel Kunststoff

Diese Dübel aus PVC sind perfekt für die Befestigung von Schildern an Dämmstoffwänden geeignet.

Art.-Nr.	Material	Ø Gewinde	Ø Kopf	Länge	Farbe
39.00791.50	PVC (Kunststoff)	18 mm	25 mm	50 mm	hellgrau
39.00821.50	PVC (Kunststoff)	18 mm	25 mm	85 mm	hellgrau



Abkürzungen: Ø = Durchmesser | WA = Wandabstand | PS = Plattenstärke | PB = Plattenbohrung | KS = Kopfstärke | VE=Verpackungseinheit | alle Angaben in Millimeter

Zubehör

Fischer Dübel

Inhalt: 100 Stück

Art.-Nr.	Artikel	Ø	Länge	geeignete schrauben	Farbe	Material
40.55005.50	DUOPOWER	5 mm	25 mm	3 - 4 mm	hellgrau, rot	Nylon (Kunststoff)
40.94721.50	Universaldübel	5 mm	30 mm	3 - 4 mm	hellgrau	Nylon (Kunststoff)
40.55006.50	DUOPOWER	6 mm	30 mm	4 - 5 mm	hellgrau, rot	Nylon (Kunststoff)
40.62754.50	Universaldübel	6 mm	35 mm	4 - 5 mm	hellgrau	Nylon (Kunststoff)
40.55008.50	DUOPOWER	8 mm	40 mm	4,5 - 6 mm	hellgrau, rot	Nylon (Kunststoff)
40.77869.50	Universaldübel	8 mm	50 mm	4,5 - 6 mm	hellgrau	Nylon (Kunststoff)



Kunststoff Nylon Dübel

Inhalt: 100 Stück

Art.-Nr.	Material	Ø	Länge	Farbe	Bohr Ø	Min. Bohrlochtiefe	geeignete schrauben
39.00051.50	Nylon (Kunststoff)	8 mm	40 mm	hellgrau	8 mm	40 mm	5 - 7 mm
39.00011.50	Nylon (Kunststoff)	6 mm	30 mm	hellgrau	6 mm	30 mm	3 - 5 mm



Kunststoff Nylon Dübel

Inhalt: 250 Stück

Art.-Nr.	Material	Ø	Länge	Farbe	Bohr Ø	Min. Bohrlochtiefe	geeignete schrauben
39.00061.50	Nylon (Kunststoff)	8 mm	40 mm	hellgrau	8 mm	40 mm	5 - 7 mm
39.00021.50	Nylon (Kunststoff)	6 mm	30 mm	hellgrau	6 mm	30 mm	3 - 5 mm

Kunststoff Nylon Dübel

Inhalt: 500 Stück

Art.-Nr.	Material	Ø	Länge	Farbe	Bohr Ø	Min. Bohrlochtiefe	geeignete schrauben
39.00071.50	Nylon (Kunststoff)	8 mm	40 mm	hellgrau	8 mm	40 mm	5 - 7 mm
39.00031.50	Nylon (Kunststoff)	6 mm	30 mm	hellgrau	6 mm	30 mm	3 - 5 mm

Abkürzungen: Ø = Durchmesser | WA = Wandabstand | PS = Plattenstärke | PB = Plattenbohrung | KS = Kopfstärke | VE=Verpackungseinheit | alle Angaben in Millimeter

Zubehör

Papyrus Opti® Style Universalfolie DIN A4 - 20 Bögen

Art.-Nr.	Format	Farbe	Inhalt	Dicke
F210297	DIN A4 / 210 x 297	transparent	20 Folien	135 µm



edding - 725 Neon-Boardmarker edding

Art.-Nr.	Farbe	Keilspitze
61.25063.80	neonblau	2-5 mm
61.25065.80	neongelb	2-5 mm
61.25064.80	neongrün	2-5 mm
61.25069.80	neonrosa	2-5 mm
61.25049.80	neonweiß	2-5 mm



Abkürzungen: Ø = Durchmesser | WA = Wandabstand | PS = Plattenstärke | PB = Plattenbohrung | KS = Kopfstärke | VE=Verpackungseinheit | alle Angaben in Millimeter

Aufsteller-Anfrageformular



Anfrageformular Edelstahl Schild Aufsteller

Aufsteller Konfektion

4-10 mm



1-3 mm



Länge der Pfosten in cm _____ (min. 80 / max. 170 cm)

Anzahl benötigter Halter _____ (Insgesamt)

Plattenstärke in mm Ihres vorhandenen Schildes (ankreuzen)

1-3 mm

4 mm

6 mm

8 mm

10 mm

Position der Plattenhalter jeweils gemessen ab Höhe Oberkante des Rohres bis Mitte Plattenhalter im mm.

1. _____

5. _____

2. _____

6. _____

3. _____

7. _____

4. _____

8. _____

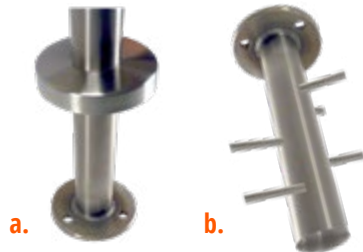

a.

b.

Gewünschte Befestigung der Pfosten

a. Anschrauben

(Inklusive Schrauben & Dübel)

b. Betonieren

Ihre Daten

Firma _____

Vor- & Nachname _____ Kd.-Nr. _____

E-Mail Adresse _____ Telefonnummer _____

Anschrift _____

Bitte senden Sie uns das Formular ausgefüllt per E-Mail an info@schilder-befestigung.de oder per Fax: 041 41 - 787 60 59

Abkürzungen: Ø = Durchmesser | WA = Wandabstand | PS = Plattenstärke | PB = Plattenbohrung | KS = Kopfstärke | VE=Verpackungseinheit | alle Angaben in Millimeter

Schild-Anfrageformular

Ihre Daten

Firma _____
Anschrift _____
Vor- & Nachname _____
Telefonnummer _____
E-Mail Adresse _____

Bitte senden Sie uns das Formular ausgefüllt per E-Mail an info@schilder-befestigung.de oder per Fax: 041 41 - 787 60 59

Materialauswahl

Acrylglas klar Acrylglas satiniert Echtglas float Echtglas ESG

Anzahl _____



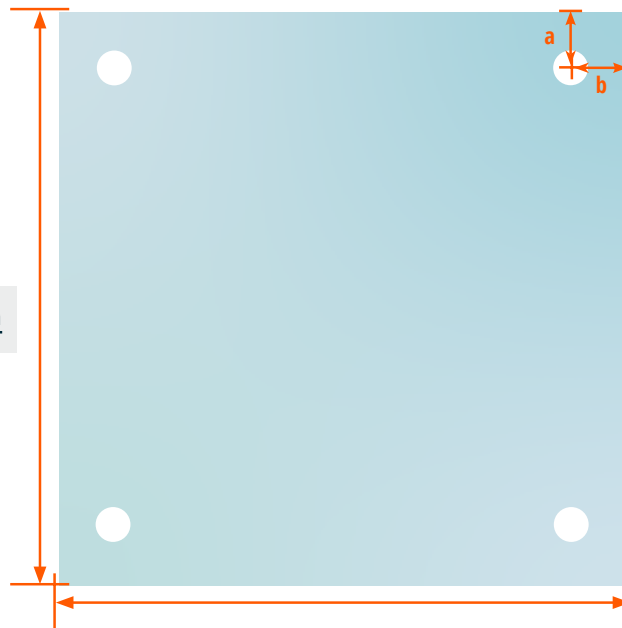

Höhe _____ mm



Breite _____ mm

Anzahl der Bohrungen

4 
 2 

Bohrloch

Abstand Bohrlochmitte zum Rand

Maß a: _____ mm

Maß b: _____ mm

Bohr-Ø: _____ mm

Standard
15 x 15 mm zum Rand
8 mm Bohrloch-Ø

Wählen Sie Ihre Befestigung:



Edelstahl
(Standardbohrloch Ø 8mm)



Aluminium verchromt
(Standardbohrloch Ø 8mm)



Aluminium satiniert
(Standardbohrloch Ø 8mm)

Abkürzungen: Ø = Durchmesser | WA = Wandabstand | PS = Plattenstärke | PB = Plattenbohrung | KS = Kopfstärke | VE=Verpackungseinheit | alle Angaben in Millimeter

Anwendungsbeispiele



Abkürzungen: Ø = Durchmesser | WA = Wandabstand | PS = Plattenstärke | PB = Plattenbohrung | KS = Kopfstärke | VE=Verpackungseinheit | alle Angaben in Millimeter

MSP DECOLINE GMBH

Optik für die Sinne

MSP Decoline GmbH
Ohle Kamp 5
21684 Stade

Den Produkt- und Infoservice erreichen Sie unter:

Telefon: 04141 / 787 60 - 50
Telefax: 04141 / 787 60 - 59
Montag bis Freitag: 08.00 bis 16.30 Uhr

Oder rund um die Uhr per E-mail an:
info@msp-decoline.de

Onlineshop:
www.schilder-befestigung.de

2. Auflage 2020



Ihr Partner für Befestigungstechnik