

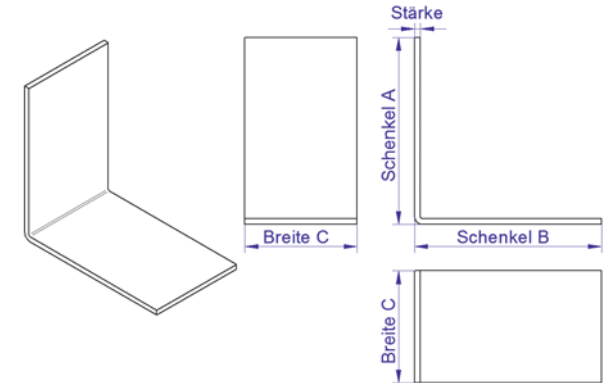

WWW.WINKELSHOP.DE

Winkelshop.de GmbH  
Am Bahnhof 2  
65589 Hadamar

Telefon: +49 6433 948 7777  
Fax: +49 6433 914 799  
E-Mail: [kontakt@winkelshop.de](mailto:kontakt@winkelshop.de)  
[www.winkelshop.de](http://www.winkelshop.de)

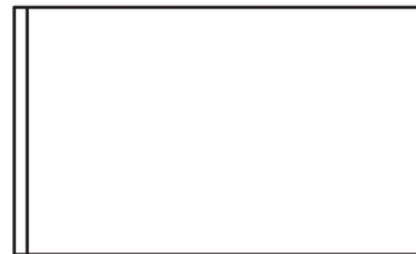
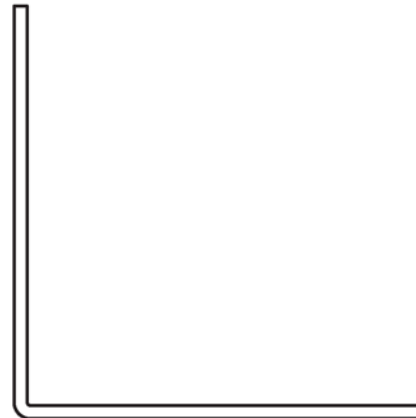
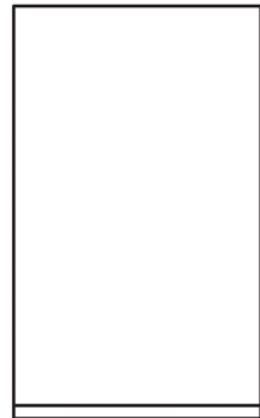
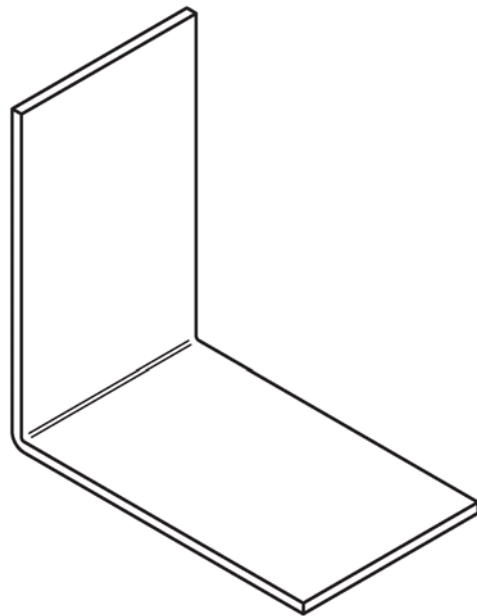

L-Winkel nach Maß gefertigt

Stückzahl:

Materialstärke:

Länge Schenkel A:

Länge Schenkel B:

Breite C:

Anzahl Löcher:

Anzahl Löcher mit Senkung:

Anzahl der Löcher mit Gewinde:

Anzahl der Langlöcher:

- Stahl roh (DC01/S235)
- Stahl roh (S355)
- Stahl (DC01/S235), galvanisch verzinkt
- Stahl (DC01/S235), feuerverzinkt
- verzinktes Stahlblech (DX51D+Z)
- Edelstahl (V2A, 1.4301)
- Edelstahl (V4A, 1.4571)
- Aluminium
- Messing

Platz für Mitteilungen:



WWW.WINKELSHOP.DE

Winkelshop.de GmbH  
 Am Bahnhof 2  
 65589 Hadamar

Telefon: +49 6433 948 7777  
 Fax: +49 6433 914 799  
 E-Mail: [kontakt@winkelshop.de](mailto:kontakt@winkelshop.de)  
[www.winkelshop.de](http://www.winkelshop.de)

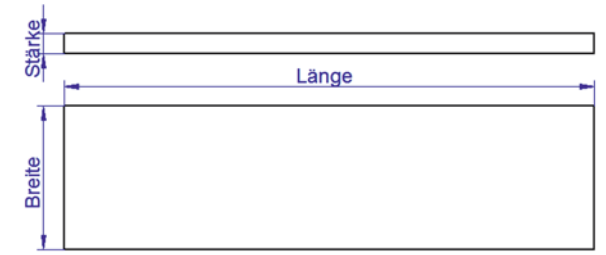

Flacheisen nach Maß gefertigt  
 Stückzahl:  
 Materialstärke:  
 Länge:  
 Breite:  
 Anzahl Löcher:  
 Anzahl Löcher mit Senkung:  
 Anzahl der Löcher mit Gewinde:  
 Anzahl der Langlöcher:

- Stahl roh (DC01/S235)
- Stahl roh (S355)
- Stahl (DC01/S235), galvanisch verzinkt
- Stahl (DC01/S235), feuerverzinkt
- verzinktes Stahlblech (DX51D+Z)
- Edelstahl (V2A, 1.4301)
- Edelstahl (V4A, 1.4571)
- Aluminium
- Messing

Platz für Mitteilungen:



WWW.WINKELSHOP.DE

Winkelshop.de GmbH  
Am Bahnhof 2  
65589 Hadamar

Telefon: +49 6433 948 7777  
Fax: +49 6433 914 799  
E-Mail: [kontakt@winkelshop.de](mailto:kontakt@winkelshop.de)  
[www.winkelshop.de](http://www.winkelshop.de)

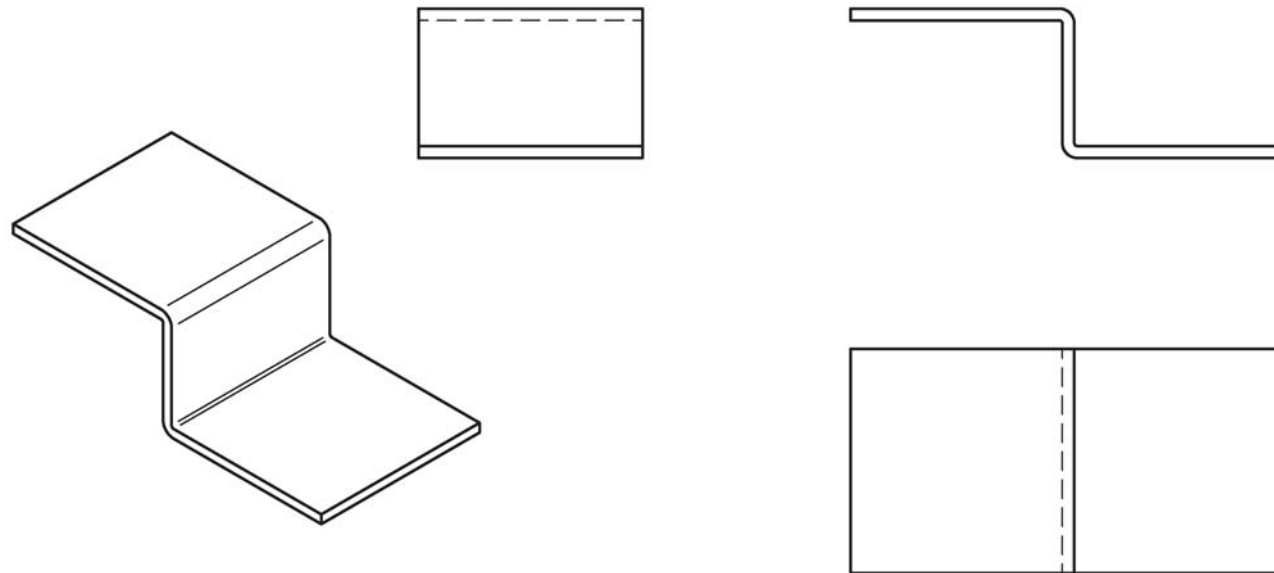
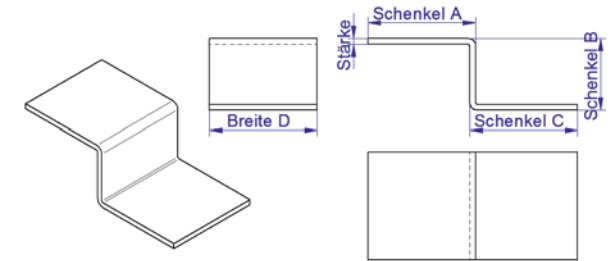

Z-Winkel nach Maß gefertigt

Stückzahl:

Materialstärke:

Länge Schenkel A:

Länge Schenkel B:

Länge Schenkel C:

Breite D:

Anzahl Löcher:

Anzahl Löcher mit Senkung:

Anzahl der Löcher mit Gewinde:

Anzahl der Langlöcher:

- Stahl roh (DC01/S235)
- Stahl roh (S355)
- Stahl (DC01/S235), galvanisch verzinkt
- Stahl (DC01/S235), feuerverzinkt
- verzinktes Stahlblech (DX51D+Z)
- Edelstahl (V2A, 1.4301)
- Edelstahl (V4A, 1.4571)
- Aluminium
- Messing

Platz für Mitteilungen:

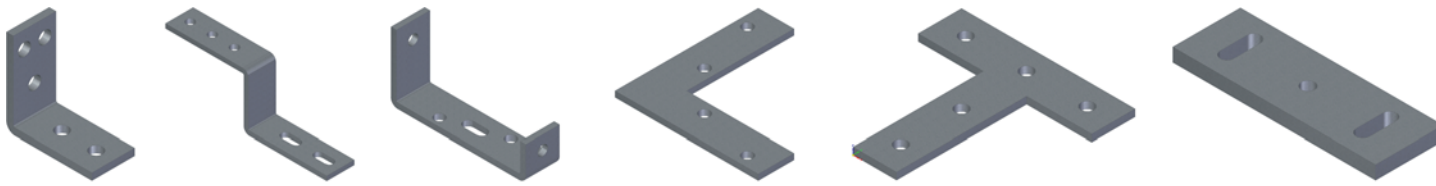

WWW.WINKELSHOP.DE

Winkelshop.de GmbH  
Am Bahnhof 2  
65589 Hadamar

Telefon: +49 6433 948 7777  
Fax: +49 6433 914 799  
E-Mail: [kontakt@winkelshop.de](mailto:kontakt@winkelshop.de)  
[www.winkelshop.de](http://www.winkelshop.de)

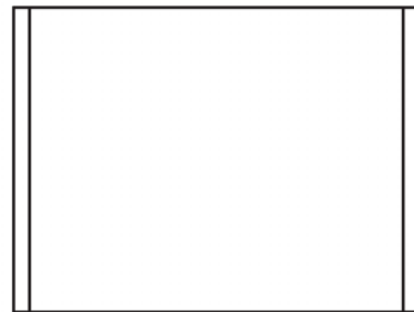
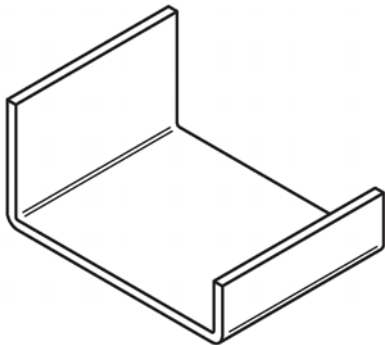
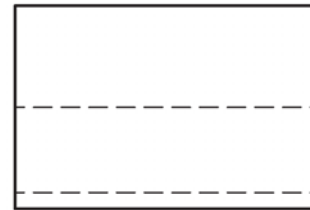
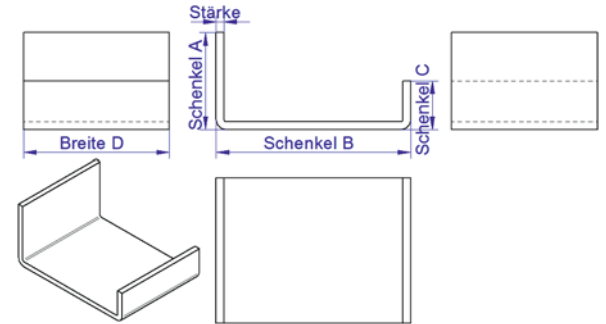

U-Winkel nach Maß gefertigt

Stückzahl:

Materialstärke:

Länge Schenkel A:

Länge Schenkel B:

Länge Schenkel C:

Breite D:

Anzahl Löcher:

Anzahl Löcher mit Senkung:

Anzahl der Löcher mit Gewinde:

Anzahl der Langlöcher:

- Stahl roh (DC01/S235)
- Stahl roh (S355)
- Stahl (DC01/S235), galvanisch verzinkt
- Stahl (DC01/S235), feuerverzinkt
- verzinktes Stahlblech (DX51D+Z)
- Edelstahl (V2A, 1.4301)
- Edelstahl (V4A, 1.4571)
- Aluminium
- Messing

Platz für Mitteilungen:



WWW.WINKELSHOP.DE

Winkelshop.de GmbH  
Am Bahnhof 2  
65589 Hadamar

Telefon: +49 6433 948 7777  
Fax: +49 6433 914 799  
E-Mail: [kontakt@winkelshop.de](mailto:kontakt@winkelshop.de)  
[www.winkelshop.de](http://www.winkelshop.de)

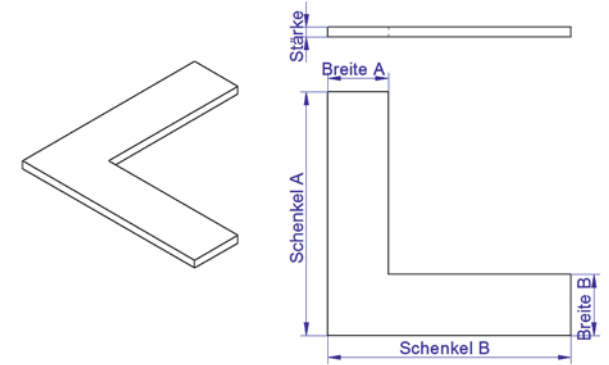
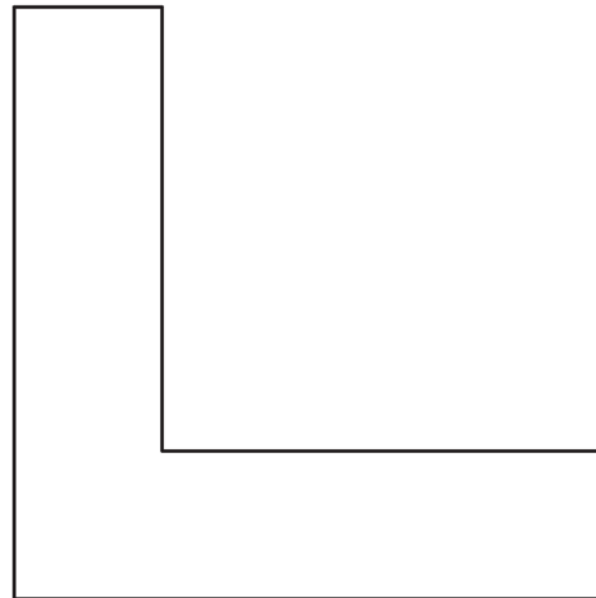
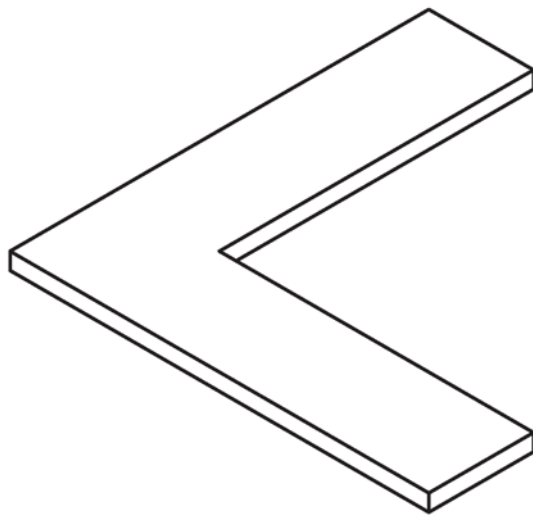

Eck-Flachwinkel nach Maß gefertigt

Stückzahl:

Materialstärke:

Länge Schenkel A:

Breite A:

Länge Schenkel B:

Breite B:

Anzahl Löcher:

Anzahl Löcher mit Senkung:

Anzahl der Löcher mit Gewinde:

Anzahl der Langlöcher:

- Stahl roh (DC01/S235)
- Stahl roh (S355)
- Stahl (DC01/S235), galvanisch verzinkt
- Stahl (DC01/S235), feuerverzinkt
- verzinktes Stahlblech (DX51D+Z)
- Edelstahl (V2A, 1.4301)
- Edelstahl (V4A, 1.4571)
- Aluminium
- Messing

Platz für Mitteilungen: