



Haarmann



PRODUKTKATALOG 2020





## **DAS BLEIBT HÄNGEN. GARDEROBEN SEIT 1978.**

... und dass das hängen bleibt, darauf geben wir Ihnen unser Wort. Haarmann steht seit über 30 Jahren für Qualitätsgarderoben aus Hagen.

Unsere Garderoben finden Sie in Schulen, Theatern, Sportstätten, kulturellen Einrichtungen und sogar im Deutschen Bundestag. Überall da, wo Menschen zusammen kommen.



### **DAS DESIGN**

Wir stylen nicht, wir designen - denn im Vordergrund steht bei unseren Produkten die Kombination aus ästhetischem Anspruch und Funktion.



### **DIE SICHERHEIT**

Konsequente Umsetzung der Sicherheitsnormen. Ein Großteil unserer Garderoben trägt das GS-Zeichen vom TÜV Rheinland mit der ID 0000039684 und ist speziell für Schulen und Sportstätten nach den Richtlinien der BAGUV entwickelt worden.



### **DIE MODULARITÄT**

Wir denken Modularität heißt Flexibilität - denn durch die vielseitige Verwendbarkeit im Baukastenprinzip bleibt die individuelle Anpassungsfähigkeit garantiert.



### **DAS MATERIAL**

Aluminium - der recycelte Rohstoff. Wir denken schon bei der Entwicklung eines Produktes über einen geschlossenen Kreislauf von Wiege zu Wiege nach.



### **DER SERVICE**

Wir fertigen auftragsbezogen nach Ihren Angaben und Maßen, auf Wunsch mit gravierter Nummerierung und Ausgabemarken. Für die meisten Artikel können wir Ihnen eine Lieferzeit von 2 - 3 Wochen nach Auftragseingang garantieren.





## INHALT





<b>GS geprüfte Sicherheit</b>	06
<b>Konfigurieren Sie Ihre Wunschgarderobe einfach selber!</b>	07
<b>Unsere Standards mit GS-Zertifizierung</b>	08
Wandgarderobe 40S, Wandgarderobe WG55S, Reihengarderober RG40S, Standgarderobe STDK	
	
<b>Zubehör</b>	13
Garderoben-Nummerierung	
<b>Reihengarderober</b>	14
<b>Wandgarderober</b>	16
<b>Schirmablagen</b>	22
<b>Wandgarderober neues Design</b>	24
<b>Preislisten</b>	26

Technische Änderungen vorbehalten. Stand 06/2020



## GEPRÜFTE SICHERHEIT

Für all unsere Garderoben gelten die höchsten Qualitäts- und Sicherheitsstandards. Unsere **Wandgarderobe WG40S** sowie die **Wandgarderobe WG55S**, der **Reihengarderobenständer RG40S** sowie unsere **Standgarderobe STDK** sind **GS** geprüfte Sicherheitsgarderoben mit **GS**-Zeichen für den Einsatz in Schulen und Sportstätten. Diese sind für hohe Lasten ausgelegt, sehr robust gebaut und zeigen ihre hohe Qualität im täglichen Einsatz über Jahre hinaus.

Zertifikat	Certificate		
Zertifikat Nr. <i>Certificate No.</i> S 60123115	Blatt <i>Page</i> 0001		
Ihr Zeichen <i>Client Reference</i> Vg. 28078	Unser Zeichen <i>Our Reference</i> 0010--21277919 001	Längstens gültig bis 30.08.2022	Latest expiration date (day/mo/yr)
Genehmigungsinhaber <i>License Holder</i> Haarmann GmbH Oeger Str. 76 58119 Hagen Deutschland		Fertigungsstätte <i>Manufacturing Plant</i> Haarmann GmbH Oeger Str. 76 58119 Hagen Deutschland	
Prüfzeichen <i>Test Mark</i>  		Geprüft nach <i>Tested acc. to</i> EK5/AK3 13-05:2014	
Zertifiziertes Produkt (Geräteidentifikation) <i>Certified Product (Product Identification)</i> <b>Garderobe (freistehend) / Wandgarderoben</b>		Lizenzentgelte - Einheit <i>License Fee - Unit</i>	
Bezeichnungen: Reihengarderobenständer RG40S Breiten: ca. 660 - 2060 mm Höhen: ca. 1745 (Bodenbefestigung) / 1820 mm (fahrbar) Tiefe: ca. 600 mm  Wandgarderoben WG 40S / Wandgarderoben WG 55S Breiten: ca. 600 - 6000 mm Höhe: ca. 200 mm Ausladungen: 110, 155 mm (WG40S) / 90, 110, 135 mm (WG 55S)  Standgarderoben STDK Höhe: ca. 1830 mm Bodenplatte: 600 x 600 mm / Ø 400 mm  Standsäulen und Traversen aus Aluminiumprofilen Hut- und Mantelablagen aus Aluminium / Edelstahl Mitbeachtet wurde GUV-V S1 § 11 Abs. 1  Ersetzt Zertifikat S 60079461_0001		11	
Dem Zertifikat liegt unsere Prüf- und Zertifizierungsordnung zugrunde. Produkt und Fertigungsstätte erfüllen § 20 und § 21 des Produktsicherheitsgesetzes. <i>This certificate is based on our Testing and Certification Regulation.            Product and production fulfill par § 20 and § 21 of the            Product Safety Law.</i>		Zertifizierungsstelle  Andre Henning	
TÜV Rheinland LGA Products GmbH, Tillystraße 2, 90431 Nürnberg Tel.: +49 221 806-1371 e-mail: cert-validity@de.tuv.com Fax: +49 221 806-3935 http://www.tuv.com/safety			
Ausstellungsdatum <i>Date of Issue</i> : 31.08.2017 (day/mo/yr)			

## KONFIGURATION EINFACH SELBST GEMACHT!

### Konfigurieren Sie Ihre Wunschgarderobe

1.

Stellen Sie sich Ihre Wunschgarderobe anhand des Datenblattes zusammen. Diese wird dann individuell nach Ihren Wünschen gefertigt - Qualität direkt vom Hersteller!

### Die richtige Artikelnummer

2.

Wählen Sie aus den jeweiligen Optionen/Varianten der Kategorien A-F. Hieraus ergibt sich Ihre finale Artikelnummer, mit der Sie die Garderobe direkt bei uns bestellen können.

#### Wie finde ich meine richtige Artikelnummer heraus?

Ganz einfach. Sie wollen zum Beispiel den **Reihengarderoibenstände RG70x28** konfigurieren und bestellen?

Gehen Sie so vor: Wählen Sie als erstes in Kategorie **A** das gewünschte Profil. Zum Beispiel das Rechteckprofil 65x22 mm mit der Optionsnummer 2. Als erste Ziffer nach der Basis Nummer **RG70x28** ergibt

sich somit die 2. Wählen Sie für die verbleibenden Kategorien die entsprechenden Optionsnummern. Die letzten 3 bzw. 4 Ziffern ergeben sich durch die Länge der Garderobe, Kategorie **F**. Wählen Sie beispielsweise eine Garderobe mit der Länge von 660 mm, ist die 660 die letzte Ziffer der Artikelnummer.

Optionsnummern		1	2	3	4	5	6	7	8	9	0	LÄNGE
			1									
		1	2	1	3	1						
		2	3	2	4	2						
Kategorien	Artikel	A	B	C	D	E	F					
Ihre Artikelnummer:	RG70x28	2	2	1	3	1	.	660				
	↑	Basis Nr.										

### Bestellung

3.

Bestellen Sie mit Ihrer Artikelnummer per Mail oder einfach telefonisch unter:  
**Tel. +49-2334 9096-10**  
**info@garderoiben-haarmann.de**

**Sie haben noch Fragen?  
 Dann rufen Sie uns an  
 oder schreiben Sie uns!**



Im Internet finden Sie uns unter  
[www.garderoiben-haarmann.de](http://www.garderoiben-haarmann.de)  
 oder scannen Sie einfach den QR-Code.

## WANDGARDEROBE WG40S

Die **Wandgarderobe WG40S** ist eine **GUV** geprüfte Sicherheitswandgarderobe mit **GS-Zeichen** für den Einsatz in Schulen und Sportstätten. Sie ist für hohe Lasten ausgelegt, sehr robust gebaut und zeigt ihre hohe Qualität im täglichen Einsatz über Jahre hinaus. Ausgabemarken und weitere Optionen siehe **Zubehör**.



Der hier abgebildete Artikel entspricht der Art.-Nr. **WG40S112.1000**

### A Profilvarianten

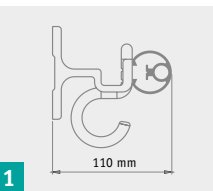

1 110 mm

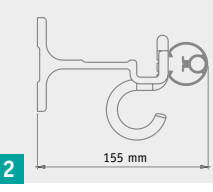

2 155 mm

▲ Wählen Sie zwischen folgenden Ausladungen:

- 1 Ausladung 110 mm
- 2 Ausladung 155 mm

### B Hakenvarianten



1



2



3



4

▲ Wählen Sie zwischen folgenden Hakenvarianten:

- 1 3-fach & 2-fach Haken im Wechsel
- 2 nur 3-fach Haken
- 3 nur 2-fach Haken
- 4 nur Profilhaken

### C Hutablage

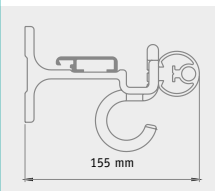

155 mm

▲ Wählen Sie zwischen den Optionen für die Hutablage (nur bei 155 mm Ausladung möglich):

- 1 mit Hutablage
- 2 ohne Hutablage

### D Längen

Länge mm		600	700	800	900	1000	1100	1200	1300	1400	1500	1600	1700	1800	1900	2000
B1	Hutablagen	3	4	4	5	5	6	6	7	7	8	8	9	9	10	10
	Mantelablagen	10	14	14	18	18	22	22	26	26	30	30	34	34	38	38
B2	Hutablagen	4	4	5	6	6	7	8	8	9	10	10	11	12	12	13
	Mantelablagen	8	8	10	12	12	14	16	16	18	20	20	22	24	24	26
B3	Mantelablagen	12	14	16	18	20	22	24	26	28	30	32	34	36	38	40
B4	Mantelablagen	6	7	8	9	10	11	12	13	14	15	16	17	18	19	20



Basisnummer **A B C D**

**WG40S** .

Die Basisnummer + Ihre Auswahl ergibt die Artikelnummer.





## REIHENGARDEROBENSTÄNDER RG40S

Der **Reihengarderobenständer RG40S** bietet maximale Mobilität und kann aufgrund der vielen Optionen exakt auf die Bedürfnisse des Kunden angepasst werden. Hervorzuheben ist die **GUV-geprüfte Hakenkrone** und die hohe Anzahl an Haken auf engstem Raum. Als Sonderoption kann dieser mit einer ein- oder doppelseitigen Sitzbank ausgerüstet werden. Ausgabemarken und weitere Optionen siehe **Zubehör**.



Der hier abgebildete Artikel entspricht der Art.-Nr. **RG40S 11211 . 1060**

### A Profilvarianten

- Ovalprofil 68x28 mm
- Rechteckprofil 65x22mm

▲ Profilvarianten der Standsäulen und der unteren Quertraverse:

- Ovalprofil 68x28 mm
- Rechteckprofil 65x22mm

### B Hakenvarianten

- 3-fach & 2-fach Haken im Wechsel
- nur 3-fach Haken
- nur 2-fach Haken

▲ Wählen Sie zwischen folgenden Hakenvarianten:

- 3-fach & 2-fach Haken im Wechsel
- nur 3-fach Haken
- nur 2-fach Haken

### C Schirmhalterungen

Wählen Sie zwischen den Optionen für Schirmhalterungen:

- ohne Schirmhalterungen
- mit Schirmhalterungen

### D Fußvarianten

▲ Wählen Sie zwischen folgenden Fußvarianten:

- Durchmesser 40x600 mm
- Oval 68x28x600 mm
- Bodenbefestigungsplatte auch als Deckenabhängung möglich
- Rechteck 65x22x600 mm

### E Mobilität

Wählen Sie zwischen den Optionen für Mobilität:

- mit Rollen
- mit Stellfüßen bzw. Bodenbefestigung

### F Längen

Länge mm		660	760	860	960	1060	1160	1260	1360	1460	1560	1660	1760	1860	1960	2060
B1	Hutablagen	6	6	8	8	10	10	12	12	14	14	16	16	18	18	20
	Mantelablagen	20	24	28	32	36	40	44	48	52	56	60	64	68	72	76
B2	Hutablagen	6	8	10	10	12	14	14	16	18	18	20	22	22	24	26
	Mantelablagen	12	16	20	20	24	28	28	32	36	36	40	44	44	48	52
B3	Mantelablagen	20	24	28	32	36	40	44	48	52	56	60	64	68	72	76
	Schirmablagen	3	4	5	6	7	8	9	10	11	12	13	14	15	16	17

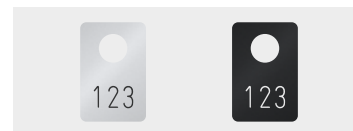

Ausgabemarken: 313.8095.

Basisnummer **A B C D E F**

**RG40S** .

Die Basisnummer + Ihre Auswahl ergibt die Artikelnummer.





## STANDGARDEROBE STDK

Die **Standgarderobe STDK** ist ein Garderobenständer, der sich stilvoll in jede Architektur integriert. Ob Sie nun ein Foyer oder einen Besprechungsraum ausstatten wollen, hiermit bieten Sie Ihren Gästen eine Unterbringungsmöglichkeit für ihre Garderobe aus hochwertig verarbeiteten Materialien wie Aluminium und Edelstahl. Die ideale Ergänzung zu einer Garderobe ist eine Schirmhalterung - optional erhältlich.

Unsere Garderoben sind nach **GS-geprüfte Sicherheitsgarderoben** mit GS-Zeichen für den Einsatz in Schulen, Sportstätten und öffentlichen Gebäuden.

Die hier abgebildeten Artikel entsprechen der Art.-Nr. **STDK 111** und **STDK 422**



### A Hakenkronen

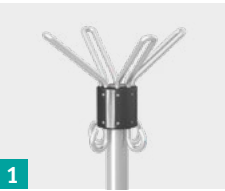

1



4

▲ Wählen Sie die Anzahl der Hakenkronen:

- 1 1 Hakenkronen
- 2 4 Hakenkronen

### B Schirmhalterungen



1



2



1

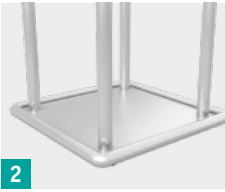

2

▲ Wählen Sie zwischen den Optionen für Schirmhalterungen:

- 1 mit Schirmhalterungen
- 2 ohne Schirmhalterungen

### C Mobilität



1



2

▲ Wählen Sie zwischen den Optionen für Rollen:

- 1 ohne Rollen
- 2 2 Rollen gekippt fahrbar (nur bei der 4er-Variante)

i Haken und Ablagen		
	Mantelhaken	Hutablagen
A1	8	4
A4	32	16



Basisnummer A B C

STDK

Die Basisnummer + Ihre Auswahl ergibt die Artikelnummer.

250

252

251

253

250

251

252

253



## GARDEROBEN-NUMMERIERUNG

A Gruppennummer	B Ablagenummerierung	C Farbe der Marken	D Markenvariante
<p>▲ Optionen:</p> <ul style="list-style-type: none"> <li>1 Ohne Gruppennummer</li> <li>2 Gravur</li> <li>3 Folierung</li> </ul>	<p>▲ Optionen:</p> <ul style="list-style-type: none"> <li>1 Ohne Ablagenummerierung</li> <li>2 Gravur</li> <li>3 Folierung</li> </ul>	<p>▲ Farboptionen für die Ausgabemarken:</p> <ul style="list-style-type: none"> <li>1 Silber eloxiert mit schwarzer Nummerierung</li> <li>2 Schwarz eloxiert mit silbener Nummerierung</li> </ul>	<p>▼ Wählen Sie zwischen den für Ihren Haketyp passenden Ausgabemarken:</p> <ul style="list-style-type: none"> <li>1 für Haken mit eckigem Querschnitt Format: 40x40 mm Lochung: 25x10 mm</li> <li>2 für Haken mit eckigem Querschnitt Format: 45x30 mm Lochung: 20x6 mm</li> <li>3 für Haken mit rundem Querschnitt Format: 30x45 mm Lochung: D.13 mm</li> <li>4 für Haken mit rundem Querschnitt Format: D.40 mm Lochung: D.18 mm</li> </ul>

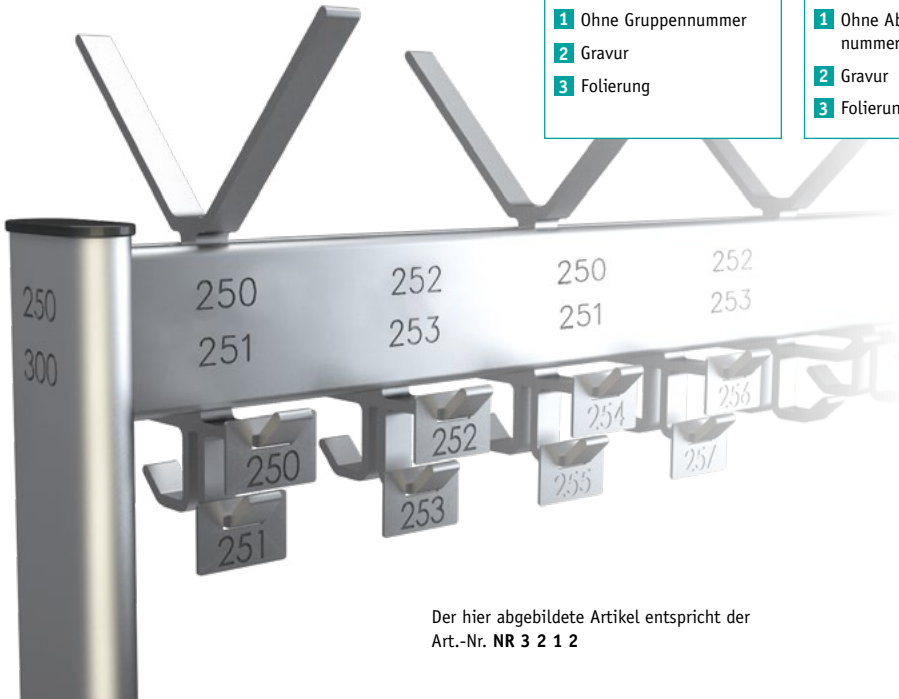

Der hier abgebildete Artikel entspricht der Art.-Nr. **NR 3 2 1 2**

Basisnummer **A B C D**

**NR**

Die Basisnummer + Ihre Auswahl ergibt die Artikelnummer.

## REIHENGARDEROBENSTÄNDER RG70x28

Der **Reihengarderobenständer RG70x28** kommt zum Einsatz, wenn maximale Mobilität in Kombination mit einer hohen Hakenzahl auf engstem Raum gefordert ist. Zusätzlich ist die Garderobe von beiden Seiten gut erreichbar und bietet die Option das geschlossene diebstahlgeschützte Kleiderbügel eingesetzt werden können.

Ausgabemarken und weitere Optionen siehe **Zubehör**.



Der hier abgebildete Artikel entspricht der Art.-Nr. **RG70x2812211.960**

**A Profilvarianten**

▲ Profilvarianten der Standsäulen und der unteren Quertraverse:

- 1 Ovalprofil 68x28 mm
- 2 Rechteckprofil 65x22 mm

**B Hakenvarianten**

▲ Wählen Sie zwischen folgenden Hakenvarianten:

- 1 2-fach Mantelhaken
- 2 4-fach Mantelhaken
- 3 Kleiderbügel

**C Schirmhalterungen**

Wählen Sie zwischen den Optionen für Schirmhalterungen:

- 1 ohne Schirmhalterungen
- 2 mit Schirmhalterungen

**D Fußvarianten**

▲ Wählen Sie zwischen folgenden Fußvarianten:

- 1 Durchmesser 40x600 mm
- 2 Oval 68x28x600 mm
- 3 Bodenbefestigungsplatte auch als Deckenabhangung möglich
- 4 Rechteck 65x22x600 mm

**E Mobilität**

Wählen Sie zwischen den Optionen für Mobilität:

- 1 mit Rollen
- 2 mit Stellfüßen bzw. Bodenbefestigung

**F Längen**

Länge mm	660	760	860	960	1060	1160	1260	1360	1460	1560	1660	1760	1860	1960	2060
Hutablagen	6	8	8	10	10	12	12	14	14	16	16	18	18	20	20
B1 Anzahl Ablageplätze bei 2-fach Mantelhaken	12	14	16	18	20	22	24	26	28	30	32	34	36	38	40
B2 Anzahl Ablageplätze bei 4-fach Mantelhaken	24	28	32	36	40	44	48	52	56	60	64	68	72	76	80
B3 Anzahl der Kleiderbügel	6	7	8	9	10	11	12	13	14	15	16	17	18	19	20
Schirmablagen	6	7	8	9	10	11	12	13	14	15	16	17	18	19	20

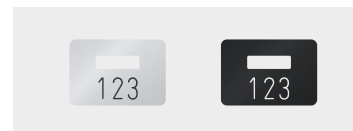

Ausgabemarken: 313.8097.

Basisnummer **A B C D E F**

**RG70x28** . . . . .

Die Basisnummer + Ihre Auswahl ergibt die Artikelnummer.



## REIHENGARDEROBENSTÄNDER RG65X22

Der **Reihengarderobenständer RG65x22** kommt zum Einsatz, wenn maximale Mobilität und eine hohe Hakenzahl in Kombination mit zeitlosem und minimalistischem Design gewünscht ist. Nach dem Motto „Form follows Function“ ist diese Garderobe auf ihren Zweck reduziert - ein wahrer Klassiker eben.

Das Produkt erhalten Sie ab einer Länge von 600 mm bis 2.000 mm, die Anzahl der Haken erhöht sich entsprechend.

Ausgabemarken und weitere Optionen für dieses Produkt finden Sie unter Zubehör.



Hier abgebildete Länge 1000 mm entspricht Art.-Nr.: **RG65x22 2 1.1000**

**A Varianten**

1 2

▲ Wählen Sie zwischen folgenden Varianten:

- 1 Garderobenständer - einreihig
- 2 Garderobenständer - doppelreihig

**Informationen**

**Reihengarderobenständer RG65x22**  
 Standsäule, Hakenleiste, Fuß sowie Quertraverse aus Aluminium Spezialprofilen – Profilmaße: 65 x 22 mm  
 Oberfläche eloxiert, Haken aus Aluminium massiv fahrbar, Kunststoffrollen teilweise feststellbar

**B Schirmablage**

1 2

▲ Wählen Sie zwischen den Optionen für Schirmhalterungen:

- 1 ohne Schirmhalterungen
- 2 mit Schirmhalterungen

**C Längen**

Länge mm		600	700	800	900	1000	1100	1200	1300	1400	1500	1600	1700	1800	1900	2000
A1	Anzahl Haken einreihige Hakenleiste	12	14	16	18	20	22	24	26	28	30	32	34	36	38	40
A2	Anzahl Haken doppelreihige Hakenleiste	24	28	32	36	40	44	48	52	56	60	64	68	72	76	80

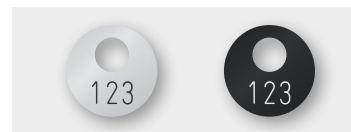

Ausgabemarke: 313.6522.

Basisnummer **A** **B** **C**

**RG65x22** .

Die Basisnummer + Ihre Auswahl ergibt die Artikelnummer.

## WANDGARDEROBE WG5560

Die **Wandgarderobe WG5560** gibt es in einer modernen Aluminium-Variante mit gerundeten schwarzen Abschlüssen oder in der klassischen und warmen Holzvariante aus Buche. Das unaufdringliche Design fügt sich perfekt in seine Umgebung ein und ist in 3 verschiedenen Längen lieferbar.

Ausgabemarken und weitere Optionen siehe **Zubehör**.

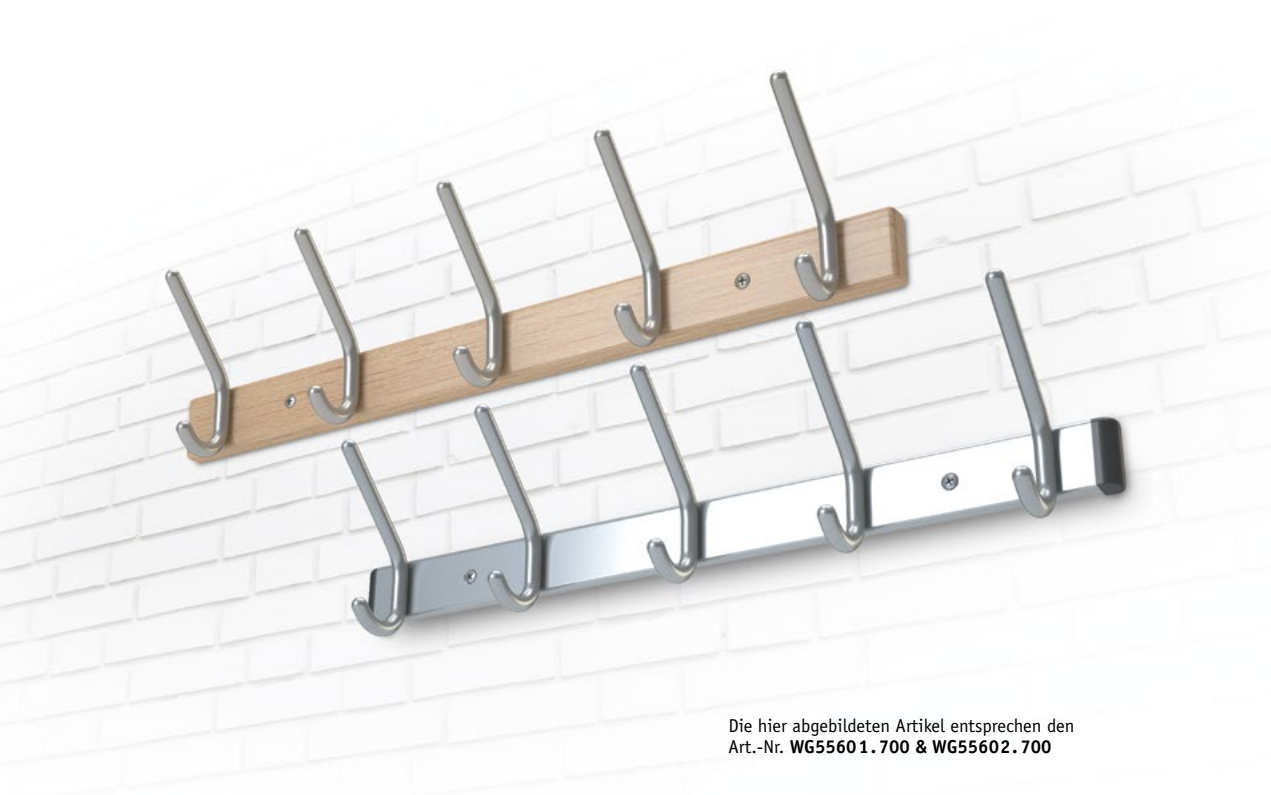

Die hier abgebildeten Artikel entsprechen den Art.-Nr. **WG5560 1. 700** & **WG5560 2. 700**

### A Profilvarianten

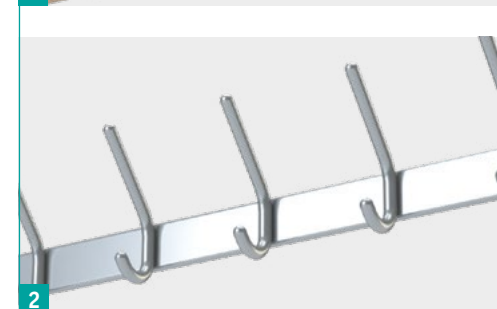

▲ Wählen Sie zwischen folgenden Varianten:

- 1** Holzprofil 60x20 mm massiv Buche DD lackiert
- 2** Aluminiumprofil 55x15 mm

Haken: 14 mm Durchmesser massiv Aluminium silber eloxiert

### B Längen

Länge mm	700	1000	1300
A1+A2 Haken	5	7	9

Basisnummer **A** **B**

**WG5560**

Die Basisnummer + Ihre Auswahl ergibt die Artikelnummer.





## WANDGARDEROBE WG65X22

Die Wandgarderobe **WG65x22** ist komplett aus Aluminium und präsentiert sich in einem zeitlosen und minimalistischen Design. Nach dem Motto „Form follows Function“ ist diese Garderobe auf ihren Zweck reduziert - die unsichtbare Wandbefestigung ist da nur konsequent und trägt ihren Teil dazu bei. Ein wahrer Klassiker eben.

Das Produkt erhalten Sie ab einer Länge von 600 mm bis 2.000 mm, die Anzahl der Haken erhöht sich entsprechend.



Hier abgebildete Länge 1000 mm entspricht Art.-Nr.: **WG65x221.1000**

**A Varianten**

**1**

**2**

▲ Wählen Sie zwischen den folgenden Varianten:

- 1** Wandgarderobe normale Ausführung
- 2** Wandgarderobe versetzte Ausführung

**Informationen**

Hakenträger aus Aluminium Spezialprofil – Maße: 65 x 22 mm  
 Oberfläche komplett natur eloxiert, Hakenabstand ca. 100 mm,  
 mit unsichtbarer Wandbefestigung  
 Haken aus Aluminium massiv

**B Längen**

Länge mm	600	700	800	900	1000	1100	1200	1300	1400	1500	1600	1700	1800	1900	2000
Anzahl Haken	6	7	8	9	10	11	12	13	14	15	16	17	18	19	20

Basisnummer A B

**WG65x22**  .

Die Basisnummer + Ihre Auswahl ergibt die Artikelnummer.





## WANDGARDEROBE WG240

Die **Wandgarderobe WG240** bietet die Möglichkeit die klassischen Garderobenhaken mit Kleiderbügel zu kombinieren. Auf Wunsch mit eingebauter Diebstahlsicherung.

Ein weiterer Aspekt ist die massive und robuste Bauweise, welche den Einsatz im Feuerwehr-/Rettungs- und Polizeidienst möglich macht.

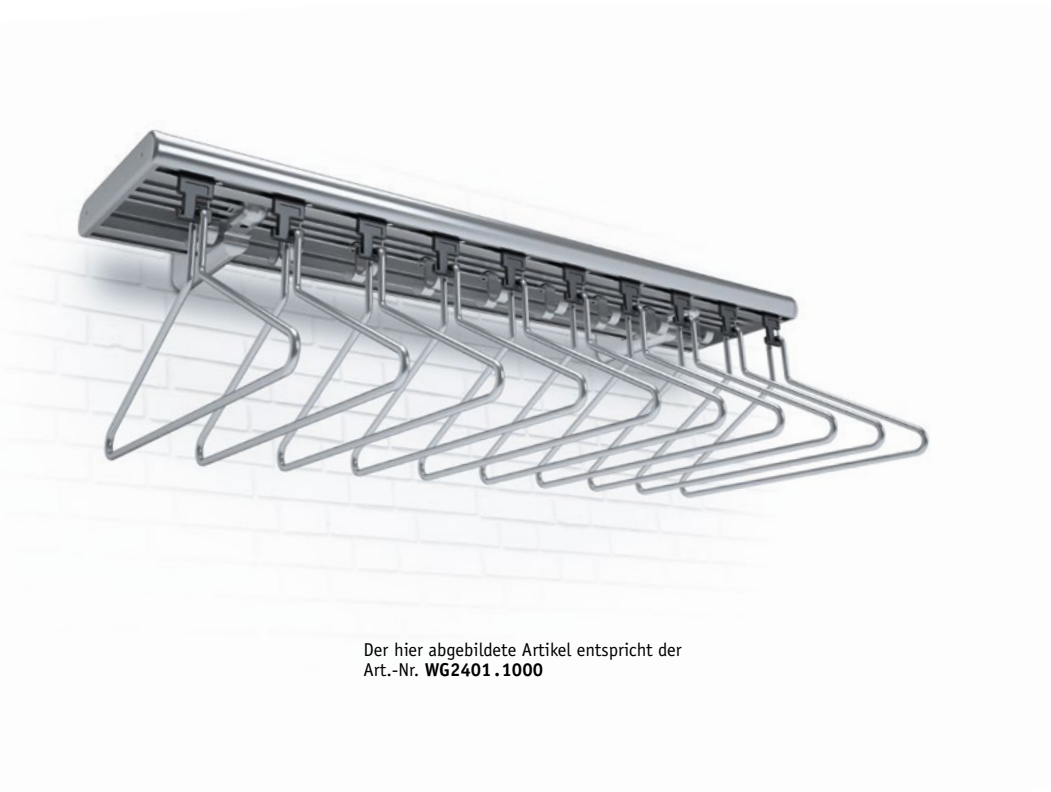

Der hier abgebildete Artikel entspricht der Art.-Nr. **WG2401.1000**

**A Varianten**

▲ Wählen Sie zwischen folgenden Hakenvarianten:

- 1 Kleiderbügel vorn  
Haken hinten
- 2 Einfachhaken vorn  
Doppelhaken hinten
- 3 nur Zweifachhaken vorn
- 4 Doppelhaken vorn und hinten

**B Längen**

Länge mm		600	700	800	900	1000	1100	1200	1300	1400	1500	1600	1700	1800	1900	2000
A1	Kleiderbügel	6	7	8	9	10	11	12	13	14	15	16	17	18	19	20
	Mantelablagen	10	12	14	16	18	20	22	24	26	28	30	32	34	36	38
A2	Mantelablagen	16	19	22	25	28	31	34	37	40	43	46	49	52	55	58
A3	Mantelablagen	12	14	16	18	20	22	24	26	28	30	32	34	36	38	40
A4	Mantelablagen	22	26	30	34	38	42	46	50	54	58	62	66	70	74	78

Basisnummer A B

**WG240**   .  

Die Basisnummer + Ihre Auswahl ergibt die Artikelnummer.

## SCHWENKGARDEROBE SG

Die **Schwenkgarderoibe SG** ist konzipiert worde, um eine maximale Hakenkapazität auf engstem Raum zu gewährleisten. Sie ist für hohe Lasten ausgelegt, kann in einem Winkel von 60 Grad geschwenkt werden und hat eine Einrastautomatik in der 90 Grad-Stellung. Die Schwenkgarderoiben können im Abstand von 750 mm montiert werden. Sie sind aufgrund der massiven Konsole nahezu wartungsfrei und ohne Kraftaufwand zu bedienen. Ausgabemarken und weitere Optionen siehe **Zubehör**.

**A Hakenvarianten**



1 2

▲ Wählen Sie zwischen folgenden Hakenvarianten:

- 1 2-fach Haken
- 2 4-fach Haken

**B Längen**

▼ Bauweise **LEICHT**  
Längen von 600-1200 mm

Länge mm	600	700	800	900	1000	1100	1200
Hutablagen	6	6	8	8	10	10	12
A2 Mantelablagen	10	12	14	16	18	20	22
A2 Mantelablagen	20	24	28	32	36	40	44

▼ Bauweise **SCHWER**  
Längen ab 1300 mm

Länge mm	1300	1400	1500	1600	1700	1800	1900	2000	2100	2200	2300
Hutablagen	12	14	14	16	18	18	20	20	22	22	24
A1 Mantelablagen	24	26	28	30	32	34	36	38	40	42	44
A2 Mantelablagen	48	52	56	60	64	68	72	76	80	84	88

Der hier abgebildete Artikel entspricht der Bauweise **LEICHT**

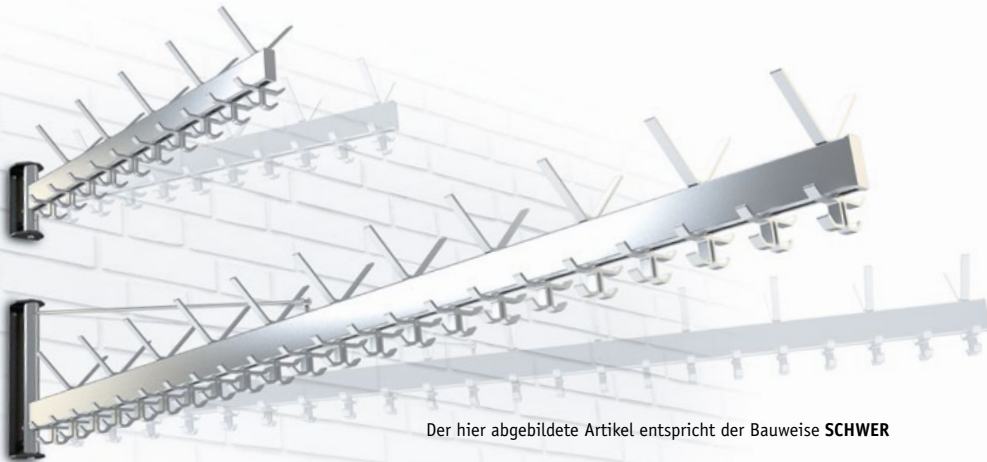

Der hier abgebildete Artikel entspricht der Bauweise **SCHWER**

Basisnummer A B

SG .  

Die Basisnummer + Ihre Auswahl ergibt die Artikelnummer.





## KLAPPGARDEROBE KG240

Mit der **Klappgarderobe KG240** können Räume flexibel genutzt werden. Sie ist für hohe Lasten ausgelegt, platzsparend komplett einklappbar und auf Wunsch abschließbar.

Die eingebaute Gasdruckfeder unterstützt den Öffnungsvorgang bis hin zur festen Arretierung im aufgeklappten Zustand. Somit ist maximale Sicherheit gewährleistet.

Ausgabemarken und weitere Optionen siehe **Zubehör**.



Der hier abgebildete Artikel entspricht der Art.-Nr. **KG2401.1650**

### A Varianten



1



2



3

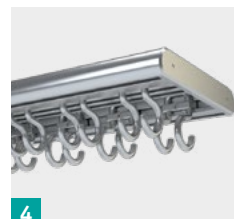

4

▲ Wählen Sie zwischen folgenden Hakenvarianten:

1 Einfachprofilhaken  
Hakenabstand 100 mm

2 Einfachprofilhaken  
Hakenabstand 75 mm

3 Doppelprofilhaken

4 Zweifachhaken

### B Längen

Länge mm		850	950	1050	1150	1250	1350	1450	1550	1650
A1	Mantelablagen	14	16	18	20	22	24	26	28	30
A2	Mantelablagen	18	20	24	26	30	32	34	36	40
A3	Mantelablagen	28	32	36	40	44	48	52	56	60
A4	Mantelablagen	28	32	36	40	44	48	52	56	60

Basisnummer

A

B

KG240

.

Die Basisnummer + Ihre Auswahl ergibt die Artikelnummer.

## SCHIRMABLAGE ZUR WANDMONTAGE WSAB



Die Schirmablage **WSAB** zur Wandmontage ist ideal, wenn Sie einen separaten Platz zur Lagerung von Schirmen anbieten wollen oder die vorhandenen Kapazitäten erweitern müssen.

Das Design unserer Wandablage ist zeitlos und lässt sich hervorragend mit unseren anderen Produkten kombinieren - zum Beispiel als ideale Ergänzung zu unseren Wandgarderoben.

### Informationen

Schirmablage - Wandmontage

Maße: Tiefe 120 mm  
Höhe ca. 430 mm  
Länge ab 100 mm

### F Längen

Länge mm	100	200	300	400	500	600	700	800	900	1000	... in 100 mm Schritten bis ...	5000
Anzahl Schirmablagen Wand-Ablage	1	2	3	4	5	6	7	8	9	10	... je 100 mm 1 Schirmablage ...	50

Hier abgebildete Länge 900 mm entspricht Art.-Nr.: **WSAB.900**

Basisnummer

**A**

**WSAB** .

Die Basisnummer + Ihre Auswahl ergibt die Artikelnummer.



## SCHIRMABLAGEN FAHRBAR SAB

Die Schirmablage **SAB** ist ideal, wenn Sie einen separaten Platz zur Lagerung von Schirmen anbieten wollen oder die vorhandenen Kapazitäten erweitern müssen.

Das Design ist an unseren Reihengarderobenständer **RG 70x28** angelehnt, die Ablage lässt sich aber auch hervorragend mit unseren anderen Produkten kombinieren.

Die Schirmablage bieten wir rollbar in einreihiger und doppelreihiger Variante an. Außerdem haben wir auch eine einreihige Version zur Wandmontage im Program - zum Beispiel als ideale Ergänzung zu unseren Wandgarderoben.



Hier abgebildete Länge 960 mm entspricht Art.-Nr.: **SAB12.900**

### A Varianten



einreihig



Hier abgebildete Länge 960 mm entspricht Art.-Nr.: **SAB12.960**

1

▲ Schirmablage - einreihig, rollbar

Maße: Tiefe 310 mm, Höhe 570 mm, Länge ab 660 mm



doppelreihig



Hier abgebildete Länge 960 mm entspricht Art.-Nr.: **SAB22.960**

2

▲ Schirmablage - doppelreihig, rollbar

Maße: Tiefe 310 mm, Höhe 570 mm, Länge ab 660 mm

### B Bodenabschlüsse



1



2

▲ Wählen Sie zwischen den folgenden Bodenabschlüssen:

1 Flachprofile mit Verstellgleitern

2 Rundprofile mit 4 Rollen

### C Längen

Länge mm		660	760	860	960	1060	1160	1260	1360	1460	1560	1660	1760	1860	1960	2060
A1	Anzahl Schirmablagen einreihiger Ablage	6	7	8	9	10	11	12	13	14	15	16	17	18	19	20
A2	Anzahl Schirmablagen doppelreihige Ablage	12	14	16	18	20	22	24	26	28	30	32	34	36	38	40

Basisnummer

**A** **B** **C**

SAB

Die Basisnummer + Ihre Auswahl ergibt die Artikelnummer.

## WANDGARDEROBE 3WAY

**3Way** - Die Schwenkgarderobe aus massiven Aluminiumelementen in schwarz oder silber eloxiert - Haken aus Edelstahl. Modernes Design trifft auf altbewährte Funktionalität. Eine Symbiose aus kraftvoller Statik und spielerischer Dynamik.

*„Die Versuchung ist eine unwiderstehliche Macht, die auf einen beweglichen Körper einwirkt.“*

Henry Louis Mencken

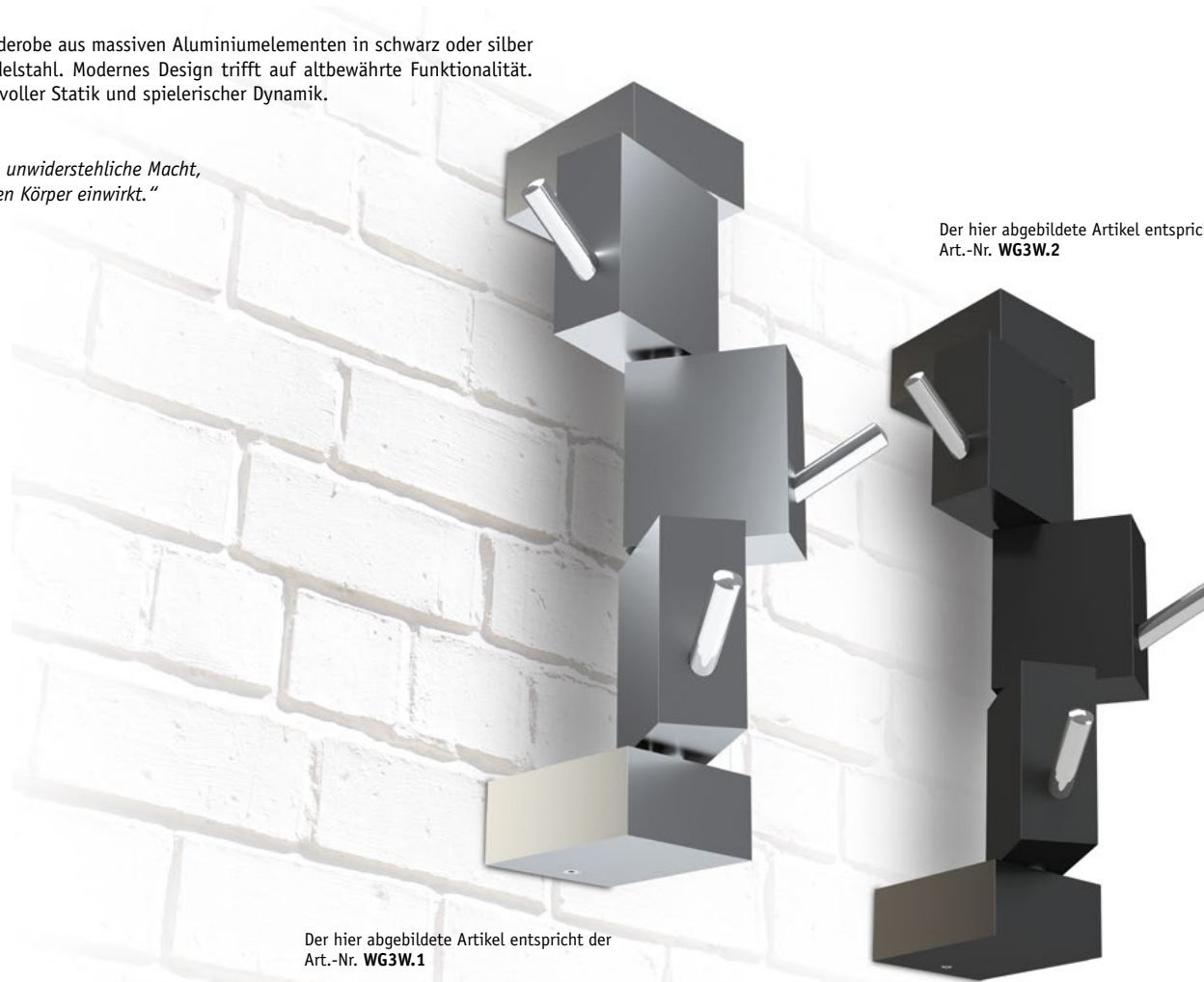

Der hier abgebildete Artikel entspricht der Art.-Nr. **WG3W.1**

Der hier abgebildete Artikel entspricht der Art.-Nr. **WG3W.2**

**A Farben**

▲ Wählen Sie zwischen folgenden Farbvarianten:

- 1** Aluminium eloxiert
- 2** schwarz eloxiert

---

Mit 3 Schwenkhaken aus massivem Aluminium 60x50x25 mm, Edelstahlstifte Ø 8 mm, unsichtbare Wandbefestigung

**Maße**

Basisnummer **A**

**WG3W** .

Die Basisnummer + Ihre Auswahl ergibt die Artikelnummer.



## WANDGARDEROBE WGX

Eine Garderobe, die auffallen will. Mit ihrer markanten Formsprache und ausgewählten Farbtönen lässt die **Wandgarderobe WGX** jede moderne und stilvolle Einrichtung erstrahlen.

Die Kombinationsmöglichkeiten des Garderobenhakens **WGX** sind vielfältig. Als Einzelstück oder im Zusammenspiel mit weiteren, auch anders farbigen Haken, lässt sich dieses Produkt nach Lust und Laune individualisieren.

Ein weiteres Highlight ist die Möglichkeit, den **WGX** mit anderen Garderoben aus unserem Sortiment zu kombinieren. Sprechen Sie uns gerne an!



**KAUF  
ZWEI  
MIX  
ZWEI**

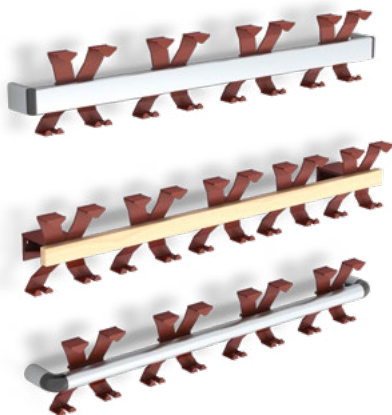

### ZU 100% RECYCLT

Dieses Produkt ist zu 100% aus recyceltem Aluminium. Da dieses Material auch nach beliebig vielen Umläufen seine Eigenschaften behält und neu verwendet werden kann, sprechen wir hier von „echtem“ Recycling.



### REDUZIERTER ENERGIEBEDARF

Der Energieeinsatz für das Recycling von Aluminium ist im Vergleich zur Primärherstellung bis zu 95 % niedriger, also lediglich 5% der Energiemenge.



### NACHHALTIG PRODUZIERT

Unser Aluminium legt kurze Wege zurück - ein wesentlicher Faktor bei der Reduktion des CO<sub>2</sub>-Ausstoßes. Nachhaltig und lokal!

A Farben			
RAL9005	RAL9003	RAL1018	RAL6027
1	2	3	4
5	6	7	8

Wählen Sie zwischen folgenden Farbvarianten:

1 schwarz Feinstruktur	2 weiß Feinstruktur	3 gelb Feinstruktur	4 grün Feinstruktur
5 blau Feinstruktur	6 rot Feinstruktur	7 natur eloxiert	8 schwarz eloxiert
9 weitere Farben auf Anfrage			

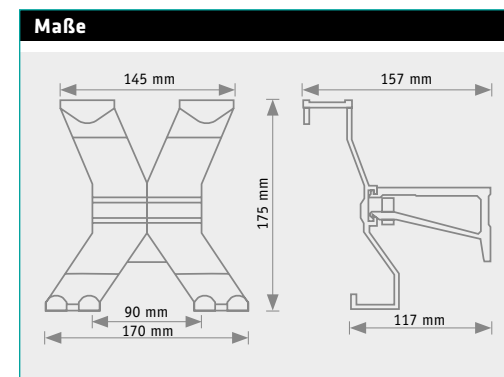





Basisnummer **A**



**WGX** .

Die Basisnummer + Ihre Auswahl ergibt die Artikelnummer.



## PREISLISTE

Artikelbeschreibung	Artikel-Nr.	A	B	C	D	E	F	Hutablagen	Mantelablagen	Preis*
  Wandgarderobe <b>WG40S</b>	WG40S	2	3	2			1000	0	20	140,60 €
	WG40S	2	4	2			1000	0	10	102,70 €
	WG40S	2	3	1			1000	komplett	20	154,00 €
	WG40S	2	4	1			1000	komplett	10	116,10 €
	WG40S	1	1	2			2000	10	38	249,90 €
	WG40S	1	2	2			2000	13	26	210,10 €
	WG40S	1	3	2			2000	0	40	249,60 €
	WG40S	1	4	2			2000	0	20	173,90 €
	WG40S	2	1	2			2000	10	36	256,30 €
	WG40S	2	2	2			2000	13	26	216,60 €
	WG40S	2	3	2			2000	0	40	256,10 €
	WG40S	2	4	2			2000	0	20	180,40 €
	WG40S	2	3	1			2000	komplett	40	284,10 €
	WG40S	2	4	1			2000	komplett	20	208,40 €
	  Wandgarderobe <b>WG55S</b>	WG55S	1	1	2			1000	5	18
WG55S		1	2	2			1000	6	12	96,00 €
WG55S		1	3	2			1000	0	20	122,30 €
WG55S		1	4	2			1000	0	10	77,80 €
WG55S		2	1	2			1000	5	18	109,40 €
WG55S		2	2	2			1000	6	12	87,20 €
WG55S		2	3	2			1000	0	20	113,50 €
WG55S		2	4	2			1000	0	10	69,00 €
WG55S		3	1	2			1000	5	18	122,20 €
WG55S		3	2	2			1000	6	12	100,00 €
WG55S		3	3	2			1000	0	20	126,20 €
WG55S		3	4	2			1000	0	10	81,70 €
WG55S		3	3	1			1000	komplett	20	140,40 €
WG55S		3	4	1			1000	komplett	10	95,90 €
WG55S		1	1	2			2000	10	38	236,90 €
WG55S		1	2	2			2000	13	26	193,20 €
WG55S		1	3	2			2000	0	40	237,40 €
WG55S		1	4	2			2000	0	20	148,30 €
WG55S		2	1	2			2000	10	38	222,90 €
WG55S		2	2	2			2000	13	26	179,20 €
WG55S		2	3	2			2000	0	40	223,30 €
WG55S		2	4	2			2000	0	20	134,30 €
WG55S		3	1	2			2000	10	38	242,30 €
WG55S	3	2	2			2000	13	26	198,60 €	

Artikelbeschreibung	Artikel-Nr.	A	B	C	D	E	F	Hutablagen	Mantelablagen	Preis*
Wandgarderobe <b>WG55S</b>	WG55S	3	3	2			2000	0	40	242,70 €
	WG55S	3	4	2			2000	0	20	153,70 €
	WG55S	3	3	1			2000	komplett	40	271,60 €
	WG55S	3	4	1			2000	komplett	20	182,60 €
  Reihengarderobenständer <b>RG40S</b>	RG40S	1	1	1	1		1060	10	36	524,90 €
	RG40S	1	2	1	1	1	1060	12	24	484,50 €
	RG40S	1	3	1	1	1	1060	0	36	517,70 €
	RG40S	1	1	2	1	1	1060	10	36	576,70 €
	RG40S	1	2	2	1	1	1060	12	24	536,30 €
	RG40S	1	3	2	1	1	1060	0	36	569,50 €
	RG40S	1	1	1	1	1	2060	20	76	748,60 €
	RG40S	1	2	1	1	1	2060	26	52	669,20 €
	RG40S	1	3	1	1	1	2060	0	76	734,20 €
	RG40S	1	1	2	1	1	2060	20	76	863,30 €
	RG40S	1	2	2	1	1	2060	26	52	783,90 €
	RG40S	1	3	2	1	1	2060	0	76	848,80 €
Standgarderobe <b>STDK</b>	STDK	1	2	1				4	8	459,13 €
	STDK	1	1	1				4	8	485,80 €
	STDK	4	1	1				16	32	1.238,60 €
	STDK	4	2	1				16	32	1.260,87 €
Reihengarderobenständer <b>RG70x28</b>	RG70x28	1	1	1	1	1	1060	10	20	418,80 €
	RG70x28	1	2	1	1	1	1060	10	40	432,70 €
	RG70x28	1	3	1	1	1	1060	10	10	468,60 €
	RG70x28	1	1	2	1	1	1060	10	20	495,30 €
	RG70x28	1	2	2	1	1	1060	10	40	509,20 €
	RG70x28	1	3	2	1	1	1060	10	10	545,10 €
Reihengarderobenständer <b>RG65x22</b>	RG65x22	1	1				1000	0	20	283,50 €
	RG65x22	1	1				2000	0	40	414,23 €
	RG65x22	2	1				1000	0	40	388,45 €
	RG65x22	2	1				2000	0	80	614,59 €
	RG65x22	1	2				1000	0	40	346,88 €

Artikelbeschreibung	Artikel-Nr.	A	B	C	D	E	F	Hutablagen	Mantelablagen	Preis*
Wandgarderobe <b>WG5560</b>	WG5560	1					700	5	5	61,80 €
	WG5560	2					700	5	5	53,00 €
	WG5560	1					1000	7	7	87,70 €
	WG5560	2					1000	7	7	65,80 €
	WG5560	1					1300	9	9	106,90 €
	WG5560	2					1300	9	9	73,85 €
Wandgarderobe <b>WG65x22</b>	WG65x22	1					600	0	6	75,96 €
	WG65x22	2					1000	0	10	116,65 €
	WG65x22	1					2000	0	20	224,23 €
Wandgarderobe <b>WG70x28</b>	WG70x28	1	1	1			1000	5	10	137,20 €
	WG70x28	1	1	1			1500	8	15	201,50 €
	WG70x28	1	1	1			2000	10	20	260,00 €
	WG70x28	2	1	1			1000	5	20	151,00 €
	WG70x28	2	1	1			1500	8	30	222,20 €
	WG70x28	2	1	1			2000	10	40	287,70 €
Wandgarderobe <b>WG240</b>	WG240	1					1000	komplett	10+18	292,30 €
	WG240	2					1000	komplett	28	237,20 €
	WG240	3					1000	komplett	20	249,00 €
	WG240	4					1000	komplett	38	240,00 €
	WG240	1					2000	komplett	20+38	550,50 €
	WG240	2					2000	komplett	58	440,40 €
	WG240	3					2000	komplett	40	460,80 €
	WG240	4					2000	komplett	78	445,90 €
Schwenkgarderobe <b>SG</b>	SG	1					600	6	10	177,00 €
	SG	2					600	6	20	184,00 €
	SG	1					1200	12	22	234,40 €
	SG	2					1200	12	44	249,70 €
	SG	1					1300	12	24	286,00 €
	SG	2					1300	12	48	302,70 €
	SG	1					2300	24	44	381,60 €
	SG	2					2300	24	88	412,20 €
Klappgarderobe <b>KG240</b>	KG240	1					850	komplett	14	370,50 €
	KG240	2					850	komplett	18	388,60 €
	KG240	3					850	komplett	28	374,40 €
	KG240	4					850	komplett	28	417,60 €

Artikelbeschreibung	Artikel-Nr.	A	B	C	D	E	F	Hutablagen	Mantelablagen	Preis*
Klappgarderobe <b>KG240</b>	KG240	1					1650	komplett	30	480,60 €
	KG240	2					1650	komplett	40	518,00 €
	KG240	3					1650	komplett	60	489,00 €
	KG240	4					1650	komplett	60	581,60 €
Wandgarderobe <b>WGX</b>	WGX	1 bis 6					170	2	4	49,00 €
	WGX	7					170	2	4	54,00 €
	WGX	8					170	2	4	54,00 €
Wandgarderobe <b>WG3W</b>	WG3W	1						0	3	50,00 €
	WG3W	2						0	3	50,00 €
Schirmablage	Artikel-Nr.	A	B	C	D	E	F	Anzahl Schirmablagen	Mantelablagen	Preis*
Schirmablage <b>SAB</b>	SAB	1	2				660	6	0	169,08 €
	SAB	1	2				1060	10	0	198,04 €
	SAB	1	2				2060	20	0	270,43 €
	SAB	2	2				660	12	0	203,66 €
	SAB	2	2				1060	20	0	238,53 €
	SAB	2	2				2060	40	0	352,73 €
Wandschirmablage <b>WSAB</b>	WSAB						600	6	0	88,36 €
	WSAB						1000	10	0	103,52 €
	WSAB						2000	20	0	141,36 €

\* Alle Preise zzgl. der jeweils geltenden gesetzlichen Mehrwertsteuer, ggfs. zzgl. Versandkosten.  
Alle Angaben ohne Gewähr. Änderungen sind in der Zwischenzeit möglich.





WGX







Das bleibt hängen. Garderoben seit 1978.







Foto: Steffen Spitzner



# Haarmann

**HAARMANN GmbH**

Oeger Straße 76  
58119 Hagen

Tel. +49 - 2334 9096 - 10  
Fax +49 - 2334 9096 - 20

[garderoben-haarmann.de](http://garderoben-haarmann.de)  
[info@garderoben-haarmann.de](mailto:info@garderoben-haarmann.de)

Das bleibt hängen. Garderoben seit 1978.