



# Hally~Gally®

Spielplatzgeräte  
der besonderen Art



Katalog 2022/23



hochwertig

# Hally-Gally all



Frankreich | France



Finnland | Finland



Norwegen | Norway



England



Japan



Louisiana



Deutschland | Germany



nachhaltig

over the world



Australien | Australia



Jütland/Dänemark | Denmark



Mallorca



Ungarn | Hungary



Irak | Iraq



Israel



Neuseeland | New Zealand

Please pay attention to the info pages 66 and 67.



## Meeting Point ... der Treffpunkt/Buseck (s. Seite 9)



Ins Gleichgewicht zu kommen, im Gleichgewicht zu bleiben, mit dem Gleichgewicht zu spielen, ist ein Grundbedürfnis von Kindern und Jugendlichen. Der Meeting Point der Firma Hally Gally fordert und fördert dieses natürliche Grundbedürfnis von Kindern mit sehr unterschiedlichen, kreativen und spannenden Balancieraufgaben. Darüber hinaus ist der Meeting Point durch seine geometrische Formgebung und angenehme Sitzhöhe mehr als nur ein Spielgerät. An unserer Schule ist der Meeting Point ein moderner Ort aktiver Bewegung und Interaktionsraum für eine ganze Schulklasse.“

(Rainer Müller, Schulleiter der privaten Martin-Luther-Schule in Buseck)

## „Dreh-wipp-mich-Karussell“/Rendsburg (s. Seite 37)



Seit Kurzem haben wir unser Außengelände mit Spielgeräten ergänzt durch Ihr „Dreh-wipp-mich-Karussell“. Für unsere Arbeit nutzen wir die positiven Effekte vestibulärer Stimulation insbesondere bei Kindern mit ADHS. Die Kinder lernen bei uns, diese selbstständig einzusetzen, wenn sie merken, dass sie sich nicht mehr konzentrieren können oder wütend werden. Das „Dreh-wipp-mich-Karussell“ wurde vom ersten Tag an gut angenommen, da es einen hohen Aufforderungscharakter hat! Es unterscheidet sich von herkömmlichen Spielplatzgeräten, wirkt ungewöhnlich und interessant und fordert heraus es auszuprobieren. Es fördert die Kooperation, da es nur zu zweit überhaupt in Gang gehalten werden kann. Die Kinder müssen sich aufeinander einstellen und sich abstimmen – sonst bewegt sich nichts. Viel Spaß und

viel Nutzen! (Auszüge aus: Susanne Egert, Psychologische Psychotherapeutin, Autorin des Rendsburger Elterntrainings®, Ev. Jugendhilfe Rendsburg)

## Rollstuhlfahrer-Trampolin/Springe (s. Seite 23)



Dank eines Erfolges bei einer bundesweiten Online-Aktion der R+V Versicherungen gewann die Lebenshilfe Springe e.V. den Juri-Preis in Höhe von 10.000 Euro und konnte so ein lang gewünschtes Projekt endlich umsetzen: Der gemeinnützige Verein stellte heute im Außenbereich des Wohnheims und der Tagesförderstätte ein speziell für Rollstuhlfahrer errichtetes Trampolin vor. Dieses ungewöhnliche Sportgerät können Menschen mit schweren Behinderungen selbstständig nutzen und so Bewegungen erfahren, die ihnen normalerweise unmöglich sind.

## Netzwippe/Bochow (s. Seite 13)



Wir wollen den Dorfmittelpunkt mit dem neuen Spielplatzgerät aufwerten. Der Spielplatz zu einem Treff von Jung und Alt, das Miteinander von Groß und Klein wird belebt. Die Netzwippe wird vom Hersteller mit den Worten beworben: „Mit dieser Wippe können alle, ob Groß oder Klein, ihren Spaß haben und das Gefühl der Freiheit genießen.“ (Die Bochower Landfrauen)



## Netzbaum / IRAK (s. Seite 38)



Wir freuen uns, mit unserem Netzbaum vielen Kindern in einem Waisenhaus im Norden Iraks, welches von der Hilfsorganisation „Our bridge“ erbaut wurde, Freude zu bereiten bzw. unbeschwertes Spielen zu ermöglichen.

Our Bridge e.V. ist ein gemeinnütziger Verein aus Oldenburg und eine unpolitische, religiös unabhängige Hilfsorganisation im Nord-irak. Sie bietet seither Schutz, Fürsorge und Bildung für Waisen, Halbweisen, Geflüchtete und Kinder mit Behinderungen. Alle Projekte werden vollständig aus Spendengeldern finanziert.

## Der Hally-Gally Kometenschweif/Offenbach (s. Seite 7)



**Turbulenzen zum Anfassen:**

Exponat im Wetterpark Offenbach erklärt das Phänomen des Strahlstroms

Ein dynamisch geschwungenes Klettergerüst in Bogenform stellt visuell den Jetstream dar. Die Form entspricht sinnbildlich einem Stromstrahl, der in der Atmosphäre für so manche Turbulenzen sorgen kann. Die stabilen Netze des Gerüsts sind in meteorologische Codes zur Beschreibung eines Strahlstromes gefärbt.

## Trampolin Maximus/Herzogenaurach (s. Seite 16)



Unser Hally Gally Trampolin Maximus auf dem Adidas-Campus in Herzogenaurach.

Trainingslager der deutschen Fußball-Nationalmannschaft.

## „Käsespielplatz“/Emmentalm Schweiz (s. Seite 11)



Das Hamsterrad aus dem umfangreichen Sortiment der Firma Spogg GmbH in Asslar-Berghausen in seiner Funktion als Spielplatzgerät: Durch seine ansprechende Optik und den vielseitigen Spielwert gleichermaßen herausragend, rückt es jeden Spielplatz in ein besonderes Licht und wirkt extrem anziehend. Auf dem Spielgelände einer Schaukäserei in Affolter in der Schweiz, im Herzen des Emmentals, präsentiert sich das Hamsterrad passend in Gelb in Kombination mit unserem Trampolin „Circus“. Dieser Spielplatz wurde ganz dem Emmentaler Käse „gewidmet“. Als Ideengeber fungierte unsere Vertretung in der Schweiz, die Firma Hinnen in Alpnach Dorf. Zu Grunde gelegt wurde die runde Form des Käses mit den typischen „Löchern“. Im Hamsterrad kann jedes Kind sein Geschick in der Rolle beweisen.

mit den typischen „Löchern“. Im Hamsterrad kann jedes Kind sein Geschick in der Rolle beweisen.  
[www.hally-gally-spielplatzgeraete.de](http://www.hally-gally-spielplatzgeraete.de)



# Hally-Gally®

Eine bunte  
Mischung  
mit Pfiff



A potpurri  
with a special touch





# Tipi

Wigwam oder Zelt ist der neue Anziehungspunkt. Mit zwei Kletterwänden und einer 2. Ebene zum Ruhen. Eignet sich hervorragend für Lager- und Grillplätze.

**Art.-Nr. 20.02.137**

**Material + Maße:**

- ★ 6 Rundhölzer 14 cm Ø aus Fichte
- ★ 2 Kletterwände
- ★ 4 Kletternetze
- ★ 1 Horizontalnetz
- ★ Platzbedarf 4,50 m Ø , inkl. Sicherheitsbereich 9,80 m Ø
- ★ Gesamthöhe 5,20 m
- ★ Fallhöhe 2,90 m

Wigwam or tent is the new attraction on camping or barbecue areas. With nets and two walls for climbing, as well as a horizontal net for relaxing.

**Art. no. 20.02.137**

**Material + dimensions:**

- ★ 6 wooden beams 14 cm Ø
- ★ 2 climbing walls
- ★ 4 climbing nets
- ★ 1 horizontal net
- ★ Required floor space 4.50 m Ø, incl. safety area 9.80 m Ø
- ★ Total height 5.20 m
- ★ Height of fall 2.90 m

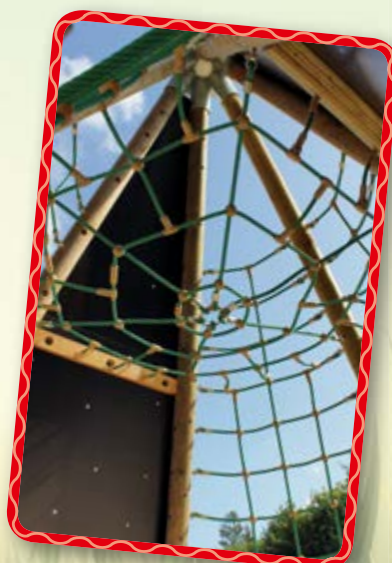



# Traumfänger



**Erst klettern, dann träumen**  
Indianer vertrauten im Schlaf einem Traumfänger. Das kleine runde Netz, meist bestückt mit Federn, hing über ihrer Schlafstätte und fing alle bösen Träume auf, bis die Morgensonne sie auflöste. Nur die guten Träume konnten den Schlafenden erreichen. Auch der Hally-Gally Traumfänger sorgt mit seinen Spielmöglichkeiten dafür, dass nur positive Gedanken aufkommen.

Art.-Nr. 20.02.139  
2 Kletterpfähle à 5,15 m lang mit Aufstiegstritten, aus 20–30 cm Robinie mit Sicherheitslaschen und kopfseitiger Kreuzsicherung gegen Aufreißen, ausgestattet mit Vogel-nest, Aufstiegsleitern und Kletternetz.

## Dreamcatcher

Art. no. 20.02.139  
2 climbing posts with steps 20–30 cm Ø with security cross at the top to avoid fracturing and post shoes, with a bird's nest, climbing ladders and a climbing net.



Alternative Ausführung: Netzring 2 m Ø  
mit Klettertauen  
Alternative: ring 2 m Ø  
with ropes

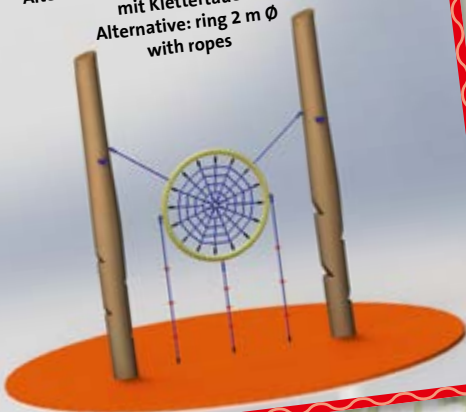

Alternative Ausführung: Spinnennetz  
Alternative: spider net







# Kometenschweif – Für kleine und große Sternengucker!



Einzigartig im Design aus glasperlgestrahltem VA-Rohr mit Holmenrutsche und Kletterwand. Das Gerät lädt mit seiner Netzstraße ein zum Klettern und/oder auch zum Verweilen und Plaudern. Das bedeutet, hier kann eine kommunikativ geprägte Nähe hergestellt werden. Jedoch kann man sich auf dieser relativ großen Fläche auch „aus dem Weg gehen“. Die Rutsche ist mit Zwischenhalt konzipiert, der Schwung wird absichtlich unterbrochen, dieser ist mit Muskelkraft oder Geschicklichkeit fortzuführen, entspricht also auch einem kleinen Fitnessgerät.

**Art.-Nr. 20.02.200**

**Material + Maße:**

- ★ Fallhöhe: 2,92 m, Untergrund: Sand
- ★ Platzbedarf: 13,6 x 6,00 m
- ★ Platzbedarf inkl. Sicherheitsbereich: 18,01 x 9,77 m

Auf Wunsch auch lieferbar mit Anbauteilen wie Leiter, zusätzlicher Kletterwand, Spiralsrutsche.

**Wahlweise auch mit Fertigfundament lieferbar!**

with slide and climbing wall. A special design climbing for chatting and having a rest.

**Art.-Nr. 20.02.200**

**Material + dimensions:**

- ★ Height of fall: 2.92 m, sub-surface: sand
- ★ Required floor space: 13.60 x 6.00 m
- ★ Required floor space incl. safety area: 18.01 x 9.77 m

On desire with additional playing elements, for example ladder, additional climbing wall, spiral slide.

**Deliverable also with concrete blocks for digging in.**

**For young and old stargazers!**

Made of stainless-steel-tube microblasted 60.3 x 3 mm





# Serpentes



Durch unterschiedlich ausgerichtete Module wird den Kindern Freiraum zum Chillen und Spielen geboten. Zusätzlich werden Grobmotorik, Gleichgewichtssinn und Muskelkraft gefördert. Die durch ein Netz verbundenen Module enden auf der einen Seite auf einem Holzpodest, welches als Aufenthalts-, Aktions- und Koordinationsbereich dient. Auf der anderen Seite der Module befindet sich eine Sitzschaukel. Die unterschiedlichen Module

können flexibel zusammengesetzt werden. Die Rohrgerüste sind aus Edelstahl und verfügen über Fertigfundamente, wodurch die Montagezeit verringert wird.

### Art.-Nr. 20.02.000

- ★ Modul A (gerade)
- ★ Modul B (schräg)
- ★ Modul C Holzpodeste
- ★ Netz-Verbindungselemente
- ★ Vogelnest
- ★ Netzmodule aus 16 mm Herkulestau
- ★ Gestell glasperlgestrahltes VA-Rohr 114 x 3 mm
- ★ Inkl. Fertigfundament

With a few elements it fulfills the demand for a playing complex, interesting for landscaping architects. The wooden blocks can be used for chilling and lolling, a swing as a bird's nest can also be added. The different parts can be combined referring to the space which is available. The tubes are of stainless steel and can be easily installed with concrete plates.

### Art. no. 20.02.000

- ★ Module A (straight)
- ★ Module B (slanted)
- ★ Module C (wooden platforms)
- ★ Net connections
- ★ Bird's nest
- ★ Net made of 16 mm Hercules rope
- ★ Stainless steel tube, microblasted 114 x 3 mm
- ★ Incl. concrete blocks for digging in

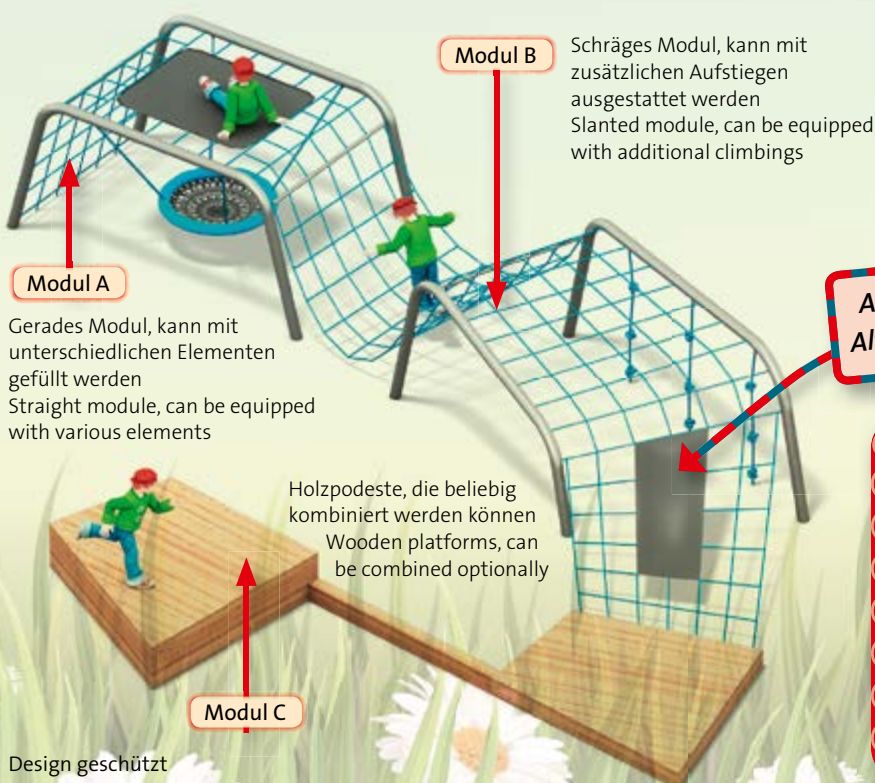

**Alternativ mit Rutschmatten**  
**Alternatively with sliding mats**

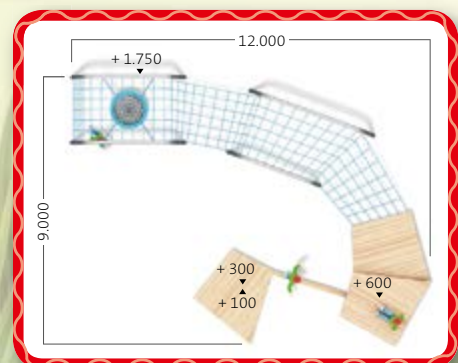

Design geschützt





# Meeting Point

Meeting Point – der Treffpunkt – eignet sich hervorragend für Pausenhöfe oder Außengelände von pädagogischen Einrichtungen, hier kann Kommunikation und/oder aber Motorik stattfinden. Auf den Robinien-Standfüßen kann bequem Platz genommen werden. Auch für Unterricht im Freien geeignet, also ein richtiger „All-rounder“.



Design geschützt

## Art.-Nr. 20.02.134

Material + Maße:

- ★ 6 Robinienpoller
- ★ 1 Holz-Seil-Weg
- ★ 2 Balanciertäue
- ★ 1 Balanceseil
- ★ 1 Slackline
- ★ 1 Balancierholz
- ★ 1 Traverse
- ★ Fallhöhe: 60 cm



Meeting Point for chilling and balancing. Also suitable for school yards or similar educational facilities.

## Art. no. 20.02.134

Material + dimensions:

- ★ 6 posts of robinia
- ★ 1 wooden rope-walk
- ★ 2 balancing ropes
- ★ 1 slackline
- ★ 1 balancing wooden-port
- ★ 1 traverse
- ★ Height of fall: 60 cm

# Meeting Circle

Meeting Circle, wie unser Meeting Point, jedoch in Kreisform: ein Treffpunkt zum Lümmeln, Chillen und eine Herausforderung für Bewegung und Geschicklichkeit.

## Art.-Nr. 20.02.136

Material + Maße:

- ★ 8 Robinienpfosten
- ★ 2 Dreiecksnetze
- ★ 1 4-Kant-Tampen 90 mm Ø
- ★ 1 Balancierseil 18 mm Ø
- ★ 1 Strickleiter verdreht mit Holzsprossen
- ★ 1 Slackline
- ★ 1 Vogelneest auf Federn 1,20 m Ø
- ★ Fallhöhe 0,60 m

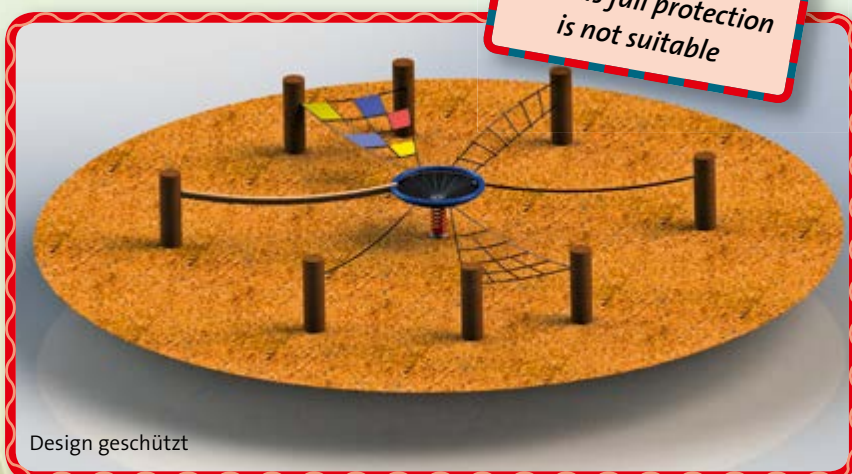

Design geschützt

*Nicht für Einbau in Sandflächen geeignet. Sand as fall protection is not suitable*

Similar to our meeting-point for relaxing, balancing and testing skillness.

## Art. no. 20.02.136

Material + dimensions:

- ★ 8 wooden posts of robinia
- ★ 2 triangle nets

- ★ 1 4-edge PP-rope 90 mm Ø
- ★ 1 balancing rope 18 mm Ø
- ★ 1 twisted ladder
- ★ 1 slackline
- ★ 1 bird's nest 1.20 m Ø
- ★ Height of fall 0.60 m



# Achterbahn



Schlangenförmig ausgerichtet bilden unsere neuen Spielteile optisch eine Art „Achterbahn“. Die einzelnen Module, mit Netzen aus 16 mm Herkulesseil, können unterschiedlich gegeneinander ausgerichtet und beliebig miteinander kombiniert werden. Fertigfundamente machen deren Montage leicht und kostengünstig. Geeignet zum Lümmeln/Sitzen oder auch Klettern (mit vormontierten Netzen).

## Art.-Nr. 20.02.400

### Material + Maße:

- ★ Rohr aus glasperlgestrahlten VA 48,3 mm Ø
- ★ Netze aus 16 mm Herkulesseil
- ★ 5 verschiedene Basiselemente
- ★ Fallhöhe: 1,00 m
- ★ Außenmaß/Modul: ca. 1,00 x 2,00 m
- ★ Inkl. Fertigfundamenten zum einfachen Eingraben

## Switch Back

The single modules with nettings of 16 mm Hercules-rope can be combined in any different way. The visual appearance is either clear or like a wave or snake. Easy and low priced installation with concrete blocks for digging in. The modules are suitable for sitting, relaxing, climbing etc (with preinstalled nets).

Beispiel/Example:

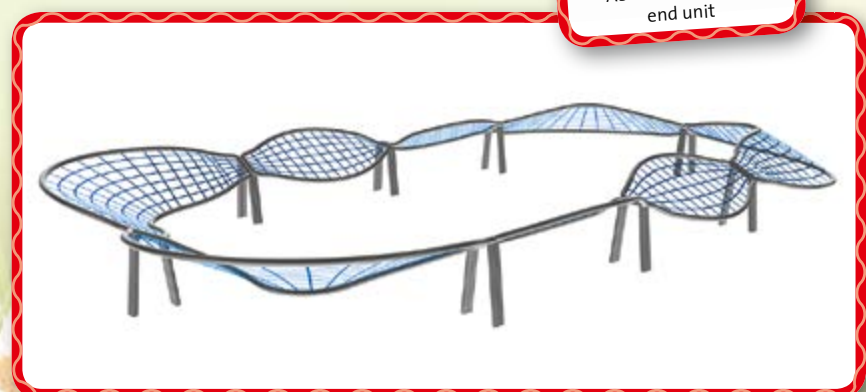

## Art. no. 20.02.400

### Material + dimensions:

- ★ Made of stainless steel 48.3 mm Ø
- ★ Nets of 16 mm Hercules-rope
- ★ 5 different basic elements
- ★ Height of fall: 1.00 m
- ★ Measurement 1 modul: approx. 1.00 x 2.00 m
- ★ Incl. concrete blocks for digging in

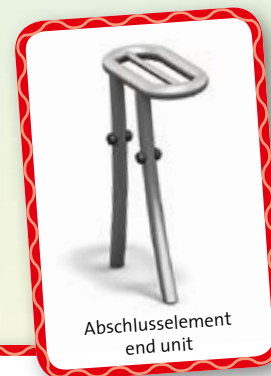





# Hamsterrad



Design geschützt

Ein Hamsterrad als Spielplatzgerät! Durch Optik und Spielwert besonders herausragend, rückt es jeden Spielplatz in ein besonderes Licht und wirkt extrem anziehend. Nacheinander kann jedes (mutige) Kind Geschick in der Rolle beweisen. Als Lauffläche wird unsere seit Jahren bewährte Trampolinmatte eingesetzt.

## Art.-Nr. 20.01.112

### Material + Maße:

- ★ ca. 2,00 m Ø, ca. 0,90 m breit
- ★ Gewicht: ca. 350 kg
- ★ Platzbedarf inkl. Sicherheitsbereich: 5,20 x 6,00 m
- ★ Fundament: 2 Stck. à 1,20 x 1,20 x 0,80 m
- ★ Pfostenlänge: 3,50 m, sichtbar 2,30 m über Boden
- ★ Untergrund: Sand
- ★ Fallhöhe 2,25 m

The "Rat Race" as a playing device. With its special playing value and shape, it puts every playground in a special perspective and has an extremely attractive effect. One after another – every (courageous) child can try to prove its skill.

## Art. no. 20.01.112

### Material + dimensions:

- ★ approx. 2.00 m Ø, width appr. 0.90 m
- ★ Weight: appr. 350 kg
- ★ Required floor space incl. safety-area: 5.20 x 6.00 m
- ★ Foundation: 2 pieces 1.20 x 1.20 x 0.80 m each
- ★ Posts: 3.50 m long
- ★ Sub-surface: sand
- ★ Height of fall: 2.25 m



Wählen Sie Ihre Farbe!  
Choose your color!



# Seiltänzer



Design geschützt. Feuerverzinkt, nicht lackiert.  
Design protected, hot galvanized, not painted.

## Balanciergerät für Groß und Klein

Balanciergerät, auf dem mehr oder weniger elegant eine Strecke von 6 Metern zu bewältigen ist.

Art.-Nr. 20.02.132

Material + Maße:

- ★ 2 T-Träger 1,40 x 1,05 m inkl. Fallschutzpatte
- ★ 3 Balancierelemente: 4-Kt-Tau, Seil und Leiter
- ★ Länge: 6,00 m
- ★ Fallhöhe: 1,00 m
- ★ Platzbedarf inkl. Sicherheitsbereich: 4,00 x 9,42 m



*Schnelle und kostengünstige Montage.  
Easy and quick installation.*

## Balancing equipment for everybody

Balancing equipment to manage a distance of 6 meters.

Art. no 20.02.132

Material + dimensions:

- ★ 2 T-beam 1.40 x 1.05 m incl. Fall-protection
- ★ 3 balancing elements: 4-edge-rope, rope and ladder
- ★ Length: 6.00 m
- ★ Height of fall: 1.00 m
- ★ Required floor space incl. safety area: 4.00 x 9.42 m

Beachten Sie bitte die Info-Seiten 66 und 67.





# Netzwippe

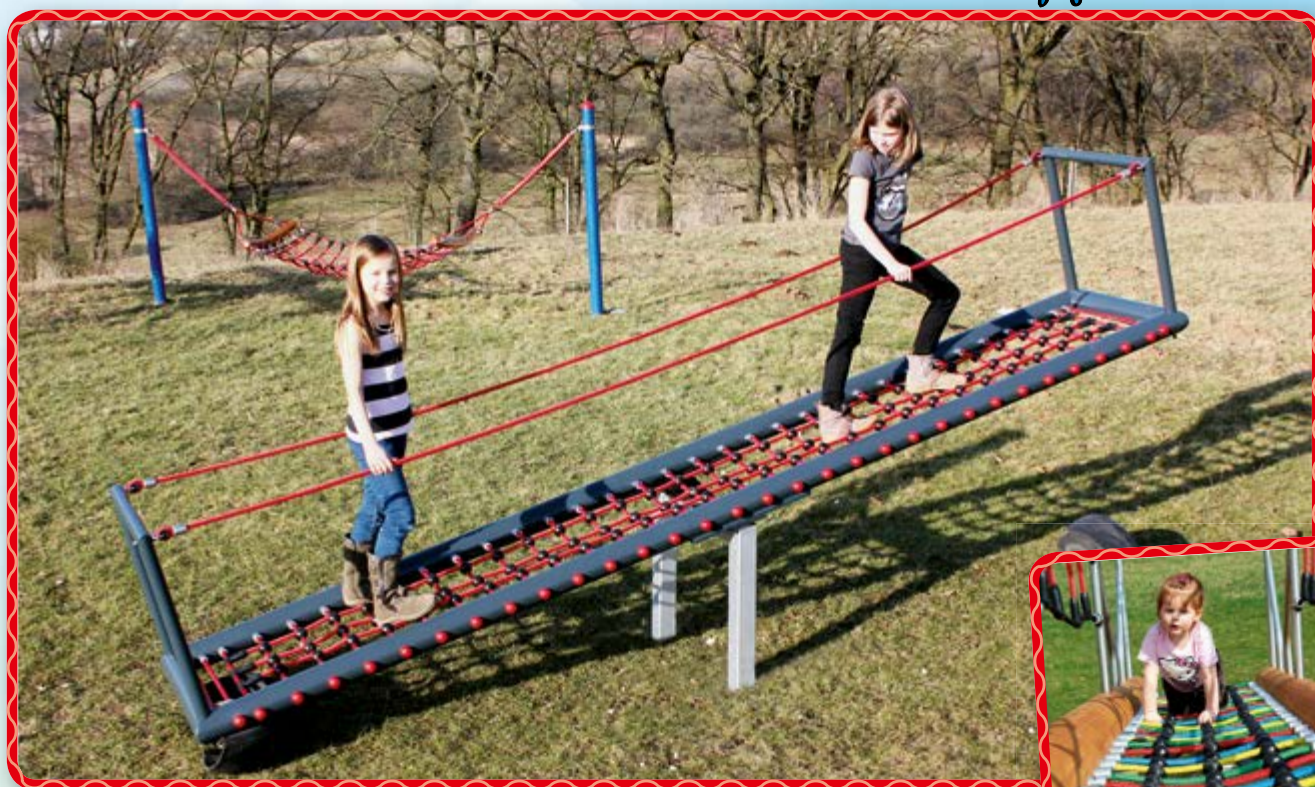

## Wipp- und Kletterspaß

Art.-Nr. 20.02.131H aus Holz

Material + Maße:

- ★ 2 Wippbalken aus hochwertigen Leimbändern 18 cm Ø
- ★ 1 Wippmechanik
- ★ 1 horizontales Kletternetz
- ★ 2 Haltebügel aus Edelstahl
- ★ 2 Halteseile
- ★ 2 Wippdämpfer
- ★ Seile und Netze aus Herkulesseil 1,6 cm Ø, 6-litzig mit Stahleinlage
- ★ Gerätehöhe: 1,40 m
- ★ Geräteraum: 4,20 x 0,80 m
- ★ Platzbedarf inkl. Sicherheitsbereich: 7,70 x 4,40 m
- ★ Fallhöhe: 1,20 m
- ★ Untergrund: Rasen

Art.-Nr. 20.02.131S aus Stahl

Material + Maße:

- ★ 2 Wippbalken aus Stahl 10,2 cm Ø, feuerverzinkt und lackiert (anthrazit-grau)
- ★ 1 horizontales Kletternetz
- ★ 2 Haltebügel
- ★ 2 Halteseile
- ★ 2 Wippdämpfer
- ★ Seile und Netze aus Herkulesseil 1,6 cm Ø, 6-litzig mit Stahleinlage
- ★ Gerätehöhe: 1,40 m
- ★ Geräteraum: 4,20 x 0,80 m
- ★ Platzbedarf inkl. Sicherheitsbereich: 7,70 x 4,40 m
- ★ Fallhöhe: 1,20 m
- ★ Untergrund: Rasen

## Seesaw – seesawing and climbing fun

Art. no. 20.02.131H

Material + dimensions:

- ★ 2 wooden beams 18 cm Ø
- ★ 1 seesaw mechanic
- ★ 1 horizontal climbing net
- ★ 2 bows of stainless steel
- ★ 2 ropes
- ★ 2 buffers
- ★ Required floor space incl. safety area: 7.70 x 4.40 m
- ★ Height of fall: 1.20 m
- ★ Subsurface: grass

Art. no. 20.02.131S steel

Material + dimensions:

same as 20.02.131H but

- ★ 2 bars of galvanized steel, grey painted, 10.2 cm Ø





# Hally-Gally®

## Spielplatztrampoline



Installationsfreundlich/wartungsarm/robust  
Easy to install/easy to maintain/robust

jahrzehntelange Erfahrung  
Experience for decades

Matten rutschfest und geräuscharm  
Mattings anti slip and low noise

Spezielle Federn für jahrelange gleichbleibende Zugstärke  
Special springs for longlife draft

Aushängbare Matten mit mobiler Federabdeckung möglich  
Unhook springs from the top/optional with mobile spring cover

Farb- und Formenvielfalt  
Colourful fall protection and jumping mats

Spürbar weicher und komfortabler Eintauch- und Rückstoßeffekt, daher reduzierte Stoßbelastung  
Comfortable and soft jumping

Trampoline mit innenliegender Rampe in Rollitrampolin verwandelbar  
Trampolines are changeable for wheelchair



# Kunterbunte Farb- und Formenvielfalt



Shape and  
colour mix

Please pay attention to the info pages 66 and 67.



# Trampolin „Maximus“



Attraktive Gestaltungsmöglichkeiten!



## Trampolin Maximus vor dem Adidas-Campus in Herzogenaurach

Mit einer Überbreite von 2,25 m – lieferbar in 3-m-Teilen.

Here with excess width of 2,25 m



Mit innenliegenden Rampen auf Anfrage

### Art.-Nr. 20.02.105 Trampolin „Maximus IX“

Material + Maße:

- ★ Außenmaße: 9,00 x 1,64 m
  - ★ Innenmaße: 8,34 x 0,98 m
  - ★ Platzbedarf inkl. Sicherheitsbereich: 12,35 x 4,99 m
  - ★ Fallhöhe: 1,00 m
  - ★ Inkl. aushängbare Kunststoffglieder-matte
  - ★ Inkl. 1 Reihe Fallschutzplatten
  - ★ Inkl. Eingrabrahmen
  - ★ Trampolin zerlegt in 3-m-Teile zur bauseitigen Montage
- Innenliegende Rampen möglich

### Art. no. 20.02.105 Trampoline “Maximus IX”

Material + dimensions:

- ★ Outer dimensions: 9.00 x 1.64 m
  - ★ Jumping mat: 8.34 x 0.98 m
  - ★ Required floor space incl. safety area: 12.35 x 4.99 m
  - ★ Height of fall: 1.00 m
  - ★ Incl. plastic mat to be hanged out
  - ★ Incl. 1 row of protective matting
  - ★ Incl. installation frame
  - ★ Delivery in parts of 3 m for local installation
- Optional ramps inside



### Art.-Nr. 20.02.106 Trampolin „Maximus VI“

Material + Maße:

- ★ Außenmaße: 6,00 x 1,64 m
  - ★ Innenmaße: 5,34 x 0,98 m
  - ★ Platzbedarf inkl. Sicherheitsbereich: 9,35 x 4,99 m
  - ★ Fallhöhe: 1,00 m
  - ★ Inkl. aushängbare Kunststoffglieder-matte
  - ★ Inkl. 1 Reihe Fallschutzplatten
  - ★ Inkl. Eingrabrahmen
  - ★ Trampolin zerlegt in 3-m-Teile zur bauseitigen Montage
- Innenliegende Rampen möglich

### Art. no. 20.02.106 Trampoline “Maximus VI”

Material + dimensions:

- ★ Outer dimensions: 6.00 x 1.64 m
  - ★ Jumping mat: 5.34 x 0.98 m
  - ★ Required floor space incl. safety area: 9.35 x 4.99 m
  - ★ Height of fall: 1.00 m
  - ★ Incl. plastic mat to be hanged out
  - ★ Incl. 1 row of protective matting
  - ★ Incl. installation frame
  - ★ Delivery in parts of 3 m for local installation
- Optional ramps inside





# Trampolin „Känguru“

inkl. Eingrabrahmen  
incl. installation frame



NEU!

## Art.-Nr. 20.02.500

### Material + Maße:

- ★ Außenmaße: 4,50 x 1,50 m
- ★ Sprungfläche: 3,85 x 0,85 m
- ★ Platzbedarf inkl. Fallschutzbereich  
7,85 x 4,85 m
- ★ Fallhöhe 1 m
- ★ inkl. einer Reihe Fallschutzplatten  
ringsum
- ★ Farbe: schwarz
- ★ Sprungmatte: Membran orange
- ★ mit geriffelter Oberfläche
- ★ von oben aushängbar
- ★ inkl. Eingrabrahmen

## Art. no. 20.02.500

### Trampoline „Kangaroo“

#### Material + dimensions:

- ★ Outer dimensions: 4.50 x 1.50 m
- ★ Jumping mat: 3.85 x 0.85 m  
to be hung out from above
- ★ Required floor space incl. safety area:  
7.85 x 4.85 m
- ★ Height of fall 1m
- ★ incl. 1 row protective matting black
- ★ undivided ripple mat, orange
- ★ mat removable from above
- ★ incl. installation frame







# Trampolin „2012“



Sprungfläche: rutschsichere, vandalismusgeschützte Matte (für mittlere Sprunghöhe). Standardversion: inkl. aushängbarer Kunststoffgliedermatte!

Art.-Nr. 20.02.108

Material + Maße:

- ★ Außenmaße: 2,50 x 2,00 m
- ★ Innenmaße: 1,85 x 1,35 m
- ★ Platzbedarf inkl. Sicherheitsbereich: 5,85 x 5,35 m
- ★ Fallhöhe: 1,00 m
- ★ Inkl. Kunststoffgliedermatte
- ★ Inkl. 1 Reihe Fallschutzplatten
- ★ Inkl. Eingrabrahmen

Innenliegende Rampen möglich

Eine evtl. anfallende Reinigung kann im eingebauten Zustand von oben vorgenommen werden.

Standard: Matte schwarz und Fallschutz schwarz oder rotbraun. Verschiedene Farben gegen Aufpreis.

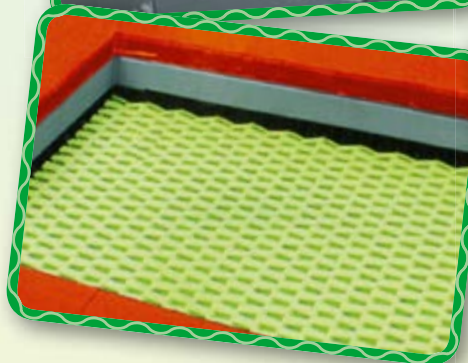

## Original Trampoline “2012”

With an antislip, robust, recycling mat. Standard-version mat black with plastic elements incl. one row of protective matting, colour: red-brown or black! Mat can be supplied in different colours!

Art. no. 20.02.108

Material + dimensions:

- ★ Outer dimensions: 2.50 x 2.00 m
- ★ Jumping mat: 1.85 x 1.35 m
- ★ Required floor space incl. safety area: 5.85 x 5.35 m
- ★ Height of fall: 1.00 m
- ★ Incl. plastic mat
- ★ Incl. 1 row of protective matting
- ★ Incl. installation frame

Optional ramps inside

Can be hung out for easier cleaning.



# Trampolin „2017“ und „2014“



**3 x 3 m, optional mit mobiler Federabdeckung, inkl. aushängbarer Kunststoffgliedermatte für einfache Wartung.**

## Bausatz Trampolin 2017

Art.-Nr. 20.02.121

Material + Maße:

- ★ Außenmaße: 3,00 x 3,00 m
- ★ Sprungfläche: 2,35 x 2,35 m
- ★ Platzbedarf inkl. Sicherheitsbereich: 6,35 x 6,35 m
- ★ Fallhöhe: 1,00 m
- ★ Inkl. aushängbarer Kunststoffgliedermatte
- ★ Inkl. 1 Reihe Fallschutzplatten
- ★ Inkl. Eingrabrahmen
- ★ Gerät zerlegt zur bauseitigen Montage

*optional mit mobiler Federabdeckung*



**3 x 3 m, optionally with mobile spring cover, mat to be hunged out from above for easy cleaning.**

## Assembly Trampolin 2017

Art. no. 20.02.121

Material + dimensions:

- ★ Outer dimensions: 3.00 x 3.00 m
- ★ Jumping mat: 2.35 x 2.35 m
- ★ Required floor space incl. safety area: 6.35 x 6.35 m
- ★ Height of fall: 1.00 m
- ★ Incl. plastic mat to be hunged out
- ★ Incl. 1 row of protective matting
- ★ Incl. installation frame
- ★ Disassembled for local installation



## Bausatz Trampolin 2014

Art.-Nr. 20.02.102

Material + Maße:

- ★ Außenmaße: 2,25 x 2,25 m
- ★ Sprungfläche: 1,60 x 1,60 m
- ★ Platzbedarf inkl. Sicherheitsbereich: 5,60 x 5,60 m
- ★ Fallhöhe: 1,00 m
- ★ Inkl. aushängbarer Kunststoffgliedermatte
- ★ Inkl. 1 Reihe Fallschutzplatten
- ★ Inkl. Eingrabrahmen
- ★ Gerät zerlegt zur bauseitigen Montage
- ★ Innenliegende Rampen möglich

## Assembly Trampolin 2014

Art. no. 20.02.102

Material + Maße:

- ★ Outer dimensions: 2.25 x 2.25 m
- ★ Jumping mat: 1.60 x 1.60 m
- ★ Required floor space incl. safety area: 5.60 x 5.60 m
- ★ Height of fall: 1.00 m
- ★ Incl. plastic mat to be hunged out
- ★ Incl. 1 row of protective matting
- ★ Incl. installation frame
- ★ Disassembled for local installation
- ★ Optional ramps inside



# Trampoline

quick & easy

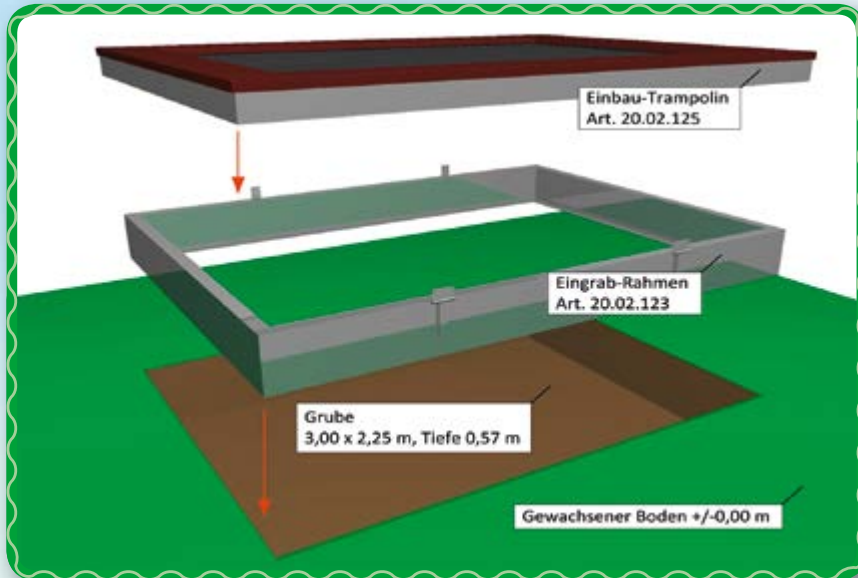

Eingrabrahmen für Einbautrampolin

Art.-Nr. 20.02.123 (für Original Trampolin 2000)

Art.-Nr. 20.02.109 (für Trampolin XXL)

Stahlblechrahmen entsprechend den Maßen der Einbautrampoline für eine zeitsparende Montage ohne Betonarbeiten. Ideal um die Montage des Gerätes in einem Zug durchführen zu können (z. B. für Elterninitiativen).

Installation frame for trampoline

Art. no. 20.02.123 (for Original Trampolin 2000)

Art. no. 20.02.109 (for Trampoline XXL)

Frame of steel plate according to the measurements of the trampolines for groundlevel installation for saving time with the installation without concrete.

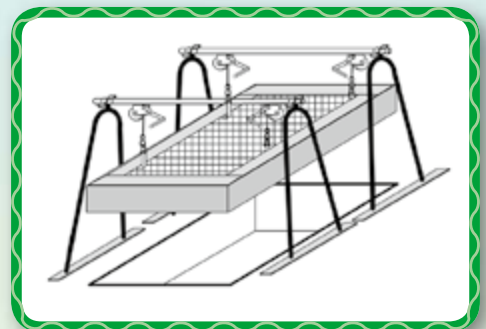

Hebegerät Art.-Nr. 20.02.124

Für eine einfache Reinigung unterhalb des Gerätes (1 Person). Leicht zerlegbar, schnell montiert.

Lifting Equipment Art. no. 20.02.124

For easy cleaning underneath the trampoline (1 person). Easily dismantled, rapidly assembled.

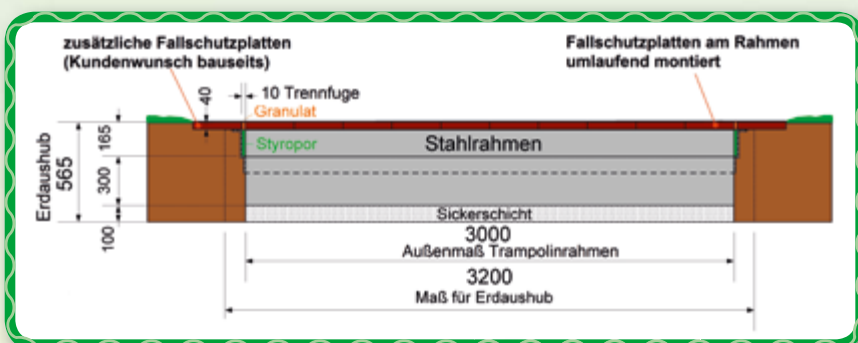

Sondereingrabrahmen

Art.-Nr. 20.02.128 (für 20.02.125)

Sondereingrabrahmen für Trampolin XXL

Art.-Nr. 20.02.107 (für 20.02.110)

Erweiterter Eingrabrahmen mit abgekanteter Einfassung auf Höhe der Spielebene. Geeignet für den Einbau in Fallschutzplatten o. ä., durch die Seitenwände kann das Trampolin zum Reinigen einfacher herausgehoben werden.

Special installation frame for trampoline

Art. no. 20.02.128 (for 20.02.125)

Special installation frame for trampoline XXL

Art. no. 20.02.107 (for 20.02.110)

Steel frame up to the playing area with folded edges. Especially suited for surrounding with protective matting and easier removing in case of cleaning the underground. The trampoline can just be put off the frame.

auch für XXL  
also for XXL



Stahlseilkunststoffmatte

Stahlseilkunststoffmatte mit feuerverzinkten Stahlfedern für weiche Sprungbewegungen bieten auch nach Jahren unveränderte Zugkraft.

Steelcable-plastic mat with hot-dip galvanized springs for soft jumping with unchanging traction even after years.



# Original Trampolin „2000“

Garantiert im Dauereinsatz bei allen Altersklassen. Für eine solche Dauerbeanspruchung entwickelt und seit Jahren bewährt. Rutschsichere, vandalismusgeschützte Matte für mittlere Sprunghöhe. Inklusive einer Reihe Fallschutzplatten ringsum (im Anschluss daran reicht Rasen als Umgebung). **Reinigung:** Bei Einbau in Rasen kann der komplette Rahmen aufgeklappt werden.

**Art.-Nr. 20.02.125** zum Einbau

**Material + Maße:**

- ★ Außenmaße: 3,00 x 2,25 m
  - ★ Innenmaße: 2,50 x 1,75 m
  - ★ Platzbedarf inkl. Sicherheitsbereich: 6,50 x 5,75 m
  - ★ Fallhöhe: 1,00 m
  - ★ Inkl. Gliedermatte
  - ★ Inkl. 1 Reihe Fallschutzplatten
- Innenliegende Rampen möglich  
Eingrabrahmen auf Anfrage

**Art.-Nr. 20.02.120** zum Aufstellen

Ausführung wie Art.-Nr. 20.02.125, jedoch

- ★ Inkl. Rahmen-Holzverkleidung oder lackierte Seiten
  - ★ Inkl. Eingrabrahmen
- Standard: Matte schwarz und Fallschutz schwarz oder rotbraun. Verschiedene Farben gegen Aufpreis.



Matte mit Federabdeckung  
Mat with covered springs



20.02.120 zum Aufstellen  
mit lackiertem Rahmen  
with painted frame



## Original Trampoline „2000“

For every age, robust: inkl. 1 row of protective matting. Well tested over years. Anti-slip matting for medium jumping height. SCleaning: The whole frame can be folded up, when installed in natural surrounding (grass etc.).



**Art.-Nr. 20.02.110 XXL**

**Material + Maße:**

- ★ Außenmaße: 3,50 x 2,25 m
  - ★ Innenmaße: 3,00 x 1,75 m
  - ★ Platzbedarf inkl. Sicherheitsbereich: 7,00 x 5,75 m
  - ★ Fallhöhe: 1,00 m
  - ★ Inkl. Kunststoff-Gliedermatte
  - ★ Inkl. 1 Reihe Fallschutzplatten
- Innenliegende Rampen möglich  
Eingrabrahmen auf Anfrage

**Art. no. 20.02.125**

for ground level installation

**Material + dimensions:**

- ★ Outer dimensions: 3.00 x 2.25 m
  - ★ jumping mat: 2.50 x 1.75 m
  - ★ Required floor space incl. safety area: 6.50 x 5.75 m
  - ★ Height of fall: 1.00 m
  - ★ Incl. mat
  - ★ Incl. 1 row of protective matting
- Optional ramps inside  
Optional special installation frame

**Art. no. 20.02.120** for setting up

**Material + dimensions:**

Execution as Art. no. 20.02.125, but

- ★ Incl. frame wooden shaped or varnished
- ★ Incl. installation frame

**Art. no. 20.02.110 XXL**

**Material + dimensions:**

- ★ Outer dimensions: 3.50 x 2.25 m
  - ★ Jumping mat: 3.00 x 1.75 m
  - ★ Required floor space incl. safety area: 7.00 x 5.75 m
  - ★ Height of fall: 1.00 m
  - ★ Incl. plastic mat
  - ★ Incl. 1 row of protective matting
- Optional ramps inside  
Optional installation frame



# Mini-Trampolin

*Kleine Schritte – große Sprünge!*



Darf direkt aneinander gestellt werden

Die Mini-Version des beliebten Gerätes lässt – wie ihre große Schwester – keine großen Sprünge zu. Für eine weiche Landung sorgen bei beiden Ausführungen die robusten Fallschutzplatten der Umrandung.

**Art.-Nr. 20.02.122** zum Aufstellen

**Art.-Nr. 20.02.126** zum Einbau

**Material + Maße:**

- ★ Außenmaße: 1,75 x 1,75 m
- ★ Innenmaße: 1,10 x 1,10 m
- ★ Platzbedarf inkl. Sicherheitsbereich: 4,10 x 4,10 m
- ★ Fallhöhe: 1,00 m
- ★ Gliedermatte zum Aushängen
- ★ Inkl. 1 Reihe Fallschutzplatten
- ★ Inkl. Eingrabrahmen

## Mini trampoline

Like its big sister, the mini version of this popular trampoline makes sure bouncing does not get out of hand.

**Art. no. 20.02.122** for setting up

**Art. no. 20.02.126** for ground level installation

**Material + dimensions:**

- ★ Outer dimensions: 1.75 x 1.75 m
- ★ mat of plastics elements: 1.10 x 1.10 m
- ★ Required floor space incl. safety area: 4.10 x 4.10 m
- ★ Height of fall: 1.00 m
- ★ mat, can be hanged out from above
- ★ Incl. 1 row of protective matting
- ★ Incl. installation frame

*Geschlossene Matte auf Anfrage  
Undevided mat on request*



# Trampolin piccolo



Die kleinste Version unseres Trampolins für 1 Kind ist für punktuelle Platzierung geeignet. Direkt nebeneinander gestellt bietet es Möglichkeiten für tolle Sprungkombinationen. Sprungfläche: geschlossene Gummimatte mit 5 Entwässerungsbohrungen.

**Art.-Nr. 20.02.118**

- ★ Außenmaße: 1,50 x 1,50 m
- ★ Innenmaße: 0,85 x 0,85 m
- ★ Platzbedarf inkl. Sicherheitsbereich: 3,85 x 3,85 m
- ★ Fallhöhe: 1,00 m
- ★ Geschlossene Sprungmatte mit Entwässerungsbohrungen zum Aushängen
- ★ Inkl. 1 Reihe Fallschutzplatten
- ★ Inkl. Eingrabrahmen
- ★ Geschlossene Matte

## Trampolin piccolo

The very little version of our trampoline for 1 child is suited for punctual placement. Directly placed one against another it gives a chance of funny jumping combinations.

**Art. no. 20.02.118**

**Material + dimensions:**

- ★ Outer dimensions: 1.50 x 1.50 m
- ★ Jumping mat: 0.85 x 0.85 m
- ★ Required floor space incl. safety area: 3.85 x 3.85 m
- ★ Height of fall: 1.00 m
- ★ Undevided mat with water drainage holes, can be hanged oiut
- ★ Incl. 1 row of protective matting
- ★ Incl. installation frame
- ★ Undevided mat



# Rollstuhlfahrer-Trampolin



An den Schmalseiten mit abgeschägten Fallschutzplatten zum leichteren Befahren mit Rollstuhl. Ob mit oder ohne Hilfe, das Schwingen vermittelt dem Rollstuhlfahrer ein besonderes Gefühl. Auch gut geeignet als Element innerhalb eines Parcours. Nicht nur für Rollstuhlfahrer!

## Art.-Nr. 20.02.115

### Material + Maße:

- ★ Außenmaß: 1,75 x 3,00 m
- ★ Innenmaße: 1,10 x 1,55 m
- ★ Platzbedarf inkl. Sicherheitsbereich: 6,35 x 5,10 m
- ★ Mit aushängbarer Kunststoffgliederrmatte inkl. einer Reihe Fallschutzplatten sowie 2 innenliegenden Rampen an beiden Schmalseiten zum Befahren mit Rollstuhl
- ★ Haken zum Aushängen der Matte im Lieferumfang enthalten!
- ★ Der Einbau kann hier OHNE Betonarbeiten erfolgen!

## Trampoline for wheelchair user

The short sides with slanted fall-protection to pass the mat easier.

With or without help it will be a special feeling for the wheel-chair user. Also suitable for a separate or an additional element within a course. Not just suitable for wheelchair user!

## Art. no. 20.02.115

### Material + dimensions:

- ★ Outer dimensions: 1.75 x 3.00 m
- ★ mat of plastics elements: 1.10 x 1.55 m
- ★ Required floor space incl. safety area: 6.35 x 5.10 m
- ★ Incl. hook for hanging out the mat
- ★ Incl. 2 ramps
- ★ Installation without concrete

### ROLLSTUHLFAHRER-TRAMPOLIN „ROLLI“ ART. 20.02.115

- für maximal 1 Rollstuhlfahrer inkl. 1 Betreuer/Hilfsperson
- durch abgeschräge Rampen sicher und einfach zu befahren
- zertifiziert gemäß Spielplatzgeräte-Norm DIN EN 1176
- Benutzung auf eigene Gefahr



Hersteller: Hally-Gally Sport-Güter GmbH | 32674 Aßlar-Bergheim | ☎ +49 5463 911002 | www.hally-gally-sportgueter.de

Schild auf Anfrage/Sign on demand

Einbau möglichst mit Zufahrtsbeschränkungen für Zweiräder durch Poller, Büsche o.ä.  
Access should be restricted for bikes by benches, bitts or bushes

Für Menschen mit und ohne Handicap





# Trampolin „Triangulum“



Skipping fun around three edges!

**Art. no. 20.02.103**

**Material + dimensions:**

- ★ Side length outside: 3.00 m
- ★ Side length inside: 2.13 m
- ★ Required floor space incl. safety area: 6.50 x 6.10 m
- ★ Height of fall: 1.00 m
- ★ Incl. undivided mat with water drainage holes, can be hanged out
- ★ Incl. 1 row of protective matting
- ★ Incl. installation frame
- ★ Disassembled for local installation

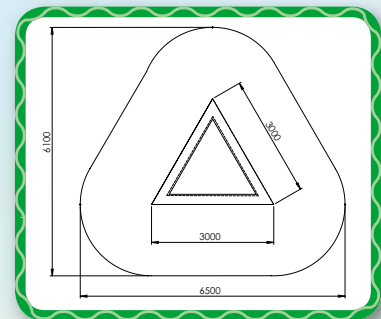

Hüpfspaß um drei Ecken!

**Art.-Nr. 20.02.103**

**Material + Maße:**

- ★ Schenkellänge außen: 3,00 m
- ★ Schenkellänge innen: 2,13 m
- ★ Platzbedarf inkl. Sicherheitsbereich: 6,50 x 6,10 m
- ★ Fallhöhe: 1,00 m
- ★ Inkl. geschlossene Sprungmatte mit Wasserablaufbohrungen zum Aushängen
- ★ Inkl. 1 Reihe Fallschutzplatten
- ★ Inkl. Eingrabrahmen
- ★ Gerät zerlegt zur bauseitigen Montage

# Trampolin „Circus Simplex“



Trampolin mit blauer gewebearmierter Kunststoffmatte, ideal zum Barfuß-Springen.

**Art.-Nr. 20.02.101**

**Material + Maße:**

- ★ Außenmaße: 1,90 m Ø
- ★ Sprungfläche: 1,30 m Ø
- ★ Platzbedarf inkl. Sicherheitsbereich: 4,35 m Ø
- ★ Fallhöhe: 1,00 m
- ★ Inkl. gewebearmierte Sprungmatte zum Aushängen
- ★ Inkl. 1 Reihe Fallschutzplatten
- ★ Inkl. Eingrabrahmen

Trampoline with reinforced synthetic mat, colour blue, suitable for jumping barefoot.

**Art. no. 20.02.101**

**Material + dimensions:**

- ★ Outer dimensions: 1.90 m Ø
- ★ Jumping mat: 1.30 m Ø
- ★ Required floor space incl. safety area: 4.35 m
- ★ Height of fall: 1.00 m
- ★ Incl. reinforced textile mat, can be hanged out
- ★ Incl. 1 row of protective matting
- ★ Incl. installation frame

geeignet zum Barfußspringen



# Trampolin „Circus“

Ob eckig oder rund – Springen ist gesund!

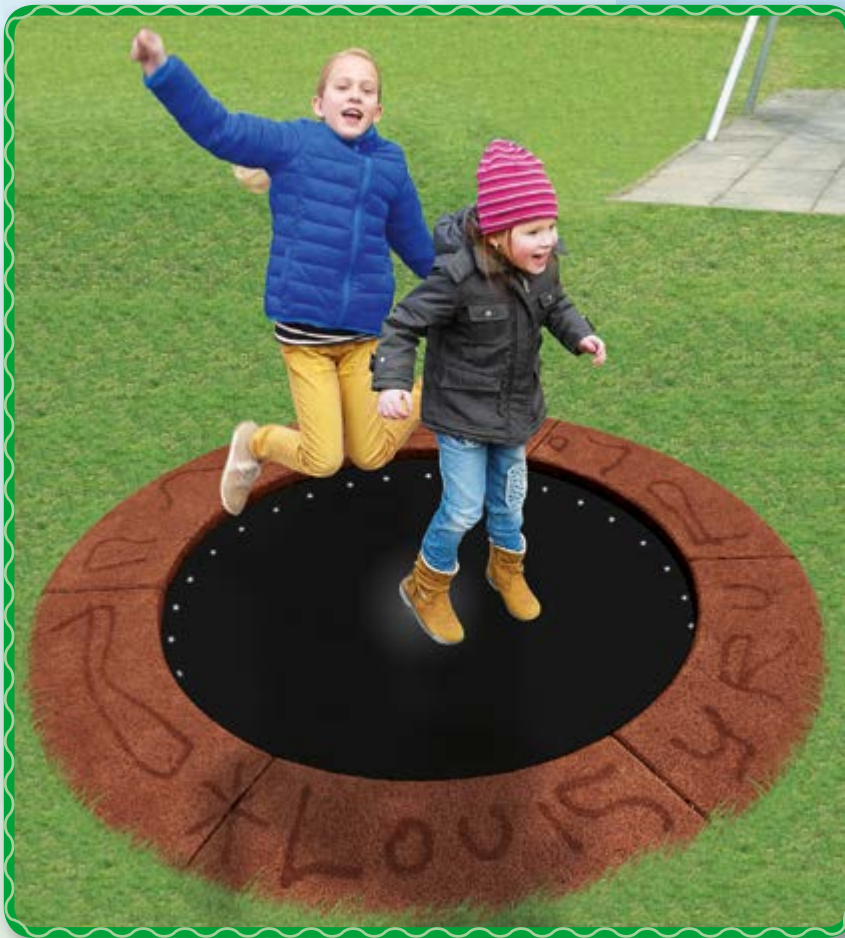

## Trampoline „Circus“

This is a circus-show which will be enjoyed by children. Jumping on trampolines, round or angled, keeps well and fit.

### Circus

Art. no. 20.02.112G

for ground level installation

- ★ Outer dimensions: 1.90 m Ø
- ★ Jumping mat: 1.30 m Ø
- ★ Required floor space incl. safety area: 4.35 m Ø
- ★ Height of fall: 1.00 m
- ★ Incl. 1 row of protective matting
- ★ Incl. installation frame
- ★ Incl. undivided mat to be hanged out from above

### Circus Maximus

Art. no. 20.02.104

- ★ Outer dimensions: 2.50 m Ø
- ★ Jumping mat: 1.90 m Ø
- ★ Required floor space incl. safety area: 5.90 m Ø
- ★ Height of fall: 1.00 m
- ★ Incl. undivided mat with water drainage holes, can be hanged out
- ★ Incl. 1 row of protective matting
- ★ Incl. installation frame
- ★ Disassembled for local installation

„Circus“ oder „Circus Maximus“ mit geschlossener Matte  
 „Circus“ or „Circus Maximus“ with undivided mat

Dies ist eine Circus-Vorstellung, die Kindern ganz sicher gefällt. Der Hally-Gally Circus erweist sich auf Spielplätzen als runde Sache.

### Circus

Art.-Nr. 20.02.112G

zum Einbau

- ★ Außenmaße: 1,90 m Ø
- ★ Sprungfläche: 1,30 m Ø
- ★ Platzbedarf inkl. Sicherheitsbereich: 4,35 m Ø
- ★ Fallhöhe: 1,00 m
- ★ Inkl. 1 Reihe Fallschutzplatten
- ★ Inkl. Eingrabrahmen
- ★ Inkl. von oben aushängbarer geschlossener Matte

### Circus Maximus

Art.-Nr. 20.02.104

- ★ Außenmaße: 2,50 m Ø
- ★ Sprungfläche: 1,90 m Ø
- ★ Platzbedarf inkl. Sicherheitsbereich: 5,90 m Ø
- ★ Fallhöhe: 1,00 m
- ★ Inkl. aushängbarer geschlossener Sprungmatte mit Wasserablaufbohrungen
- ★ Inkl. 1 Reihe Fallschutzplatten
- ★ Inkl. Eingrabrahmen
- ★ Gerät zerlegt zur bauseitigen Montage





# Trampolin „Saturnus“



Das ovale Hally-Gally-Trampolin mit schwarzer, geschlossener, vandalismus-sicherer Sprungmatte. Der Formvielfalt sind somit keine Grenzen gesetzt. Inkl. einer Reihe Fallschutzplatten und GFK-Eingrabrahmen, wodurch kein Betonieren notwendig ist.

## Art.-Nr. 20.02.111

### Material + Maße:

- ★ Außenmaße: 2,50 x 1,50 m
- ★ Sprungfläche: 2,00 x 1,00 m
- ★ Platzbedarf inkl. Sicherheitsbereich: 5,00 x 6,00 m
- ★ Fallhöhe: 1,00 m
- ★ Inkl. geschlossener Sprungmatte mit Wasserablaufbohrungen
- ★ Inkl. 1 Reihe Fallschutzplatten
- ★ Inkl. Eingrabrahmen

## Trampoline „Saturnus“

The oval Hally-Gally-trampoline (the variety of forms is without limit). With black undivided rubber mat (resistant to vandalism). Inclusively 1 row protective matting and installation-frame.

## Art. no. 20.02.111

### Material + dimensions:

- ★ Outer dimensions: 2.50 x 1.50 m
- ★ Jumping mat: 2.00 x 1.00 m
- ★ Required floor space incl. safety area: 5.00 x 6.00 m
- ★ Height of fall: 1.00 m
- ★ Incl. undivided mat with water drainage holes
- ★ Incl. 1 row of protective matting
- ★ Incl. installation frame





# Hally-Gally®



Kinderspiel in allen  
Dimensionen



Having fun  
in all dimensions



# Kletter-Rondell

Wippbalken auch in  
Stahl lieferbar!  
Deliverable also with  
cross bars of steel!



Alle Netze auch mehr-  
farbig lieferbar!  
Netting also available  
multicoloured!

Ein schneller Aufstieg und dann geht's rund: Das Kletter-Rondell – eine große Plattform für Spiele vielfältiger Art.

Art.-Nr. 20.01.050

Material + Maße:

- ★ 1 Stahlmast, 20 cm Ø, 3,80 m lang
- ★ 4 Leimbinder, 1,65 m lang, 14 cm Ø
- ★ 1 Drehwippmechanik mit wartungsfreiem Gleitlager
- ★ 1 Paket Netzwerk
- ★ 1 Bund Aluminium-Ringe, achteckig
- ★ Fundament: 1,20 x 1,20 x 1,10 m inkl. Sickerschicht
- ★ Einbautiefe: 1,00 m
- ★ Platzbedarf inkl. Sicherheitsbereich  
Gesetzlich vorgeschrieben: 8,00 m Ø  
Empfohlener Bereich: 11,00 m Ø
- ★ Fallhöhe ca. 2,00 m

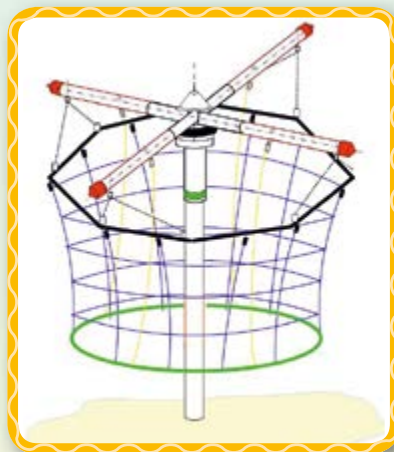

## Climbing round

Climbing is just part of the fun: a large, climbing round with plenty of scope for imaginative games.

Art. no. 20.01.050

Material + dimensions:

- ★ 1 steel post, 20 cm Ø, 3.80 m long
- ★ 4 wooden cross bars, 1.65 m long, 14 cm Ø
- ★ 1 rotation-balancing element with maintenance-free friction bearing
- ★ 1 pack netting
- ★ 1 pack octagonal rings
- ★ Foundation: 1.20 x 1.20 x 1.10 m incl. seepage layer
- ★ Depth of installation: 1.00 m
- ★ Required floor space incl. safety area  
Mandatory safety area: 8.00 m Ø  
Recommended safety area: 11.00 m Ø
- ★ Height of fall: appr. 2.00 m

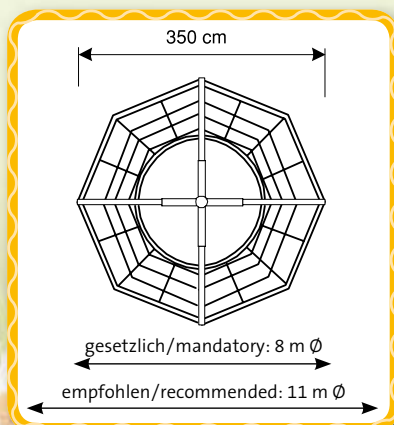



# Lianen-Schaukel



Wippbalken auch in  
Stahl lieferbar!  
Deliverable also with  
cross bars of steel!

Tarzan läßt grüßen.  
Da wird ein Hauch von  
Urwald-Abenteuer wach,  
wenn die Dschungel-Helden  
auf Lianen träumen.

## Art.-Nr. 20.01.090

### Material + Maße:

- ★ 1 Stahlmast, 20 cm Ø, 3,80 m lang
- ★ 4 Leimbinder, 14 cm Ø, 1,65 m lang
- ★ 1 Drehwippmechanik mit wartungs-freiem Gleitlager
- ★ 1 Palette Tauwerk (quadratgeflochtenes PP-Tauwerk, glatte Fläche, inliegend ein ca. 12 mm starkes Stahlseil als Träger-element, 90 mm Seitenfläche)
- ★ 7 Reifen, vormontiert
- ★ Fundament: 1,20 x 1,20 x 1,10 m inkl. Sickerschicht
- ★ Platzbedarf inkl. Sicherheitsbereich  
Gesetzlich vorgeschrieben: 8,00 m Ø  
Empfohlener Bereich: 11,00 m Ø
- ★ Fallhöhe: 1,00 m

## Roundabout liana

Tarzan would love it. Jungle fantasies come to life when adventurers enter the tropical forest on these lianas.

## Art. no. 20.01.090

### Material + dimensions:

- ★ 1 steel post, 20 cm Ø, 3.80 m long
- ★ 4 wooden cross bars, 14 cm Ø, 1.65 m long
- ★ 1 rotation element with maintenance-free friction bearing
- ★ 1 pallet liana with accessories, (PP-rope, smooth, square-braided, inside 12 mm steel-cable as carrier element, 90 mm)
- ★ 7 tyres premounted
- ★ Foundation: 1.20 x 1.20 x 1.10 m incl. seepage layer
- ★ Required floor space incl. safety area  
Mandatory safety area: 8.00 m Ø  
Recommended safety area: 11.00 m Ø
- ★ Height of fall: appr. 1.00 m

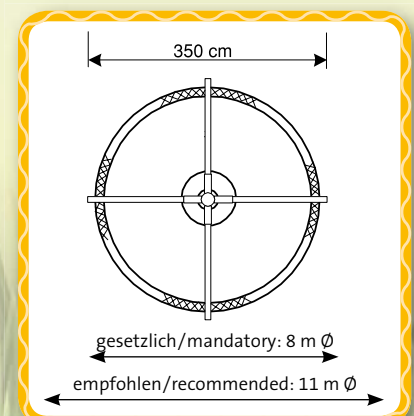



# Luftikus



**Mit dem Luftikus hört der Spaß nicht auf!**

Die Drehwippmechanik sorgt ungebremst für Bewegung. Das Wechseln von einem zum anderen Schaukelteil wird zum Abenteuer.

**Art.-Nr. 20.01.113**

**Material + Maße:**

- ★ 1 Stahlmast, 20 cm Ø, 3,80 m lang
- ★ 4 Leimbinder à 1,65 m lang, 14 cm Ø
- ★ 1 Drehwippmechanik
- ★ 1 Paket Netzwerk
- ★ Fundament: 1,20 x 1,20 x 1,10 m inkl. Sickerschicht
- ★ Einbautiefe: 1,00 m
- ★ Platzbedarf inkl. Sicherheitsbereich  
Gesetzlich vorgeschrieben: 8,00 m Ø  
Empfohlener Bereich: 11,00 m Ø
- ★ Fallhöhe: 2,20 m
- ★ Untergrund: Sand

**With our "Luftikus" the fun does never end!**

The rotating-balancing-element causes unlimited movement. Changes from one playing part to another will become an adventure.

**Art. no. 20.01.113**

**Material + dimensions:**

- ★ 1 steel post, 20 cm Ø, 3.80 m long
- ★ 4 wooden cross bars à 1.65 m long, 14 cm Ø
- ★ 1 rotation-balancing element
- ★ 1 pack netting
- ★ Foundation: 1.20 x 1.20 x 1.10 m incl. seepage layer
- ★ Depth of installation: 1.00 m
- ★ Required floor space incl. safety area  
Mandatory safety area: 8.00 m Ø  
Recommended safety area: 11.00 m Ø
- ★ Height of fall: 2.20 m
- ★ Sub-surface: sand

Wippbalken auch in Stahl lieferbar!  
Deliverable also with cross bars of steel!

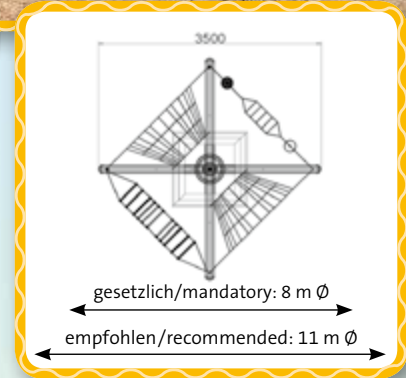

# Berg- und Talbahn

Lustig geht's bergauf, bergab. Die bergige Lauffläche fordert und fördert die Balance in spielerischer Weise. Wahlweise nur mit Drehmechanik (Foto) oder auch mit Drehwippmechanik lieferbar.

**Art.-Nr. 20.02.155**

**Material + Maße:**

- ★ 1 Stahlmast, 20 cm Ø, 3,80 m lang
- ★ 1 Drehmechanik
- ★ 8 Leimbinder 14 cm Ø, ca. 1,65 m lang
- ★ 1 Karton Kleinteile
- ★ 1 Pack Spielteil
- ★ Fundament: 1,20 x 1,20 x 1,10 m inkl. Sickerschicht
- ★ Platzbedarf inkl. Sicherheitsbereich  
Gesetzlich vorgeschrieben: 8,00 m Ø  
Empfohlener Bereich: 11,00 m Ø
- ★ Fallhöhe: 2,00 m

**Art. no. 20.02.155**

**Material + dimensions:**

- ★ 1 steel-post, 20 cm Ø, 3.80 m long
- ★ 1 rotating-element
- ★ 8 wooden cross bars 14 cm Ø, approx. 1.65 m long
- ★ 1 package accessories
- ★ 1 package netting
- ★ Foundation: 1.20 x 1.20 x 1.10 m incl. seepage layer
- ★ Required floor space incl. safety area  
Mandatory safety area: 8.00 m Ø  
Recommended safety area: 11.00 m Ø
- ★ Height of fall: 2.00 m



Wippbalken auch in Stahl lieferbar!  
Deliverable also with cross bars of steel!

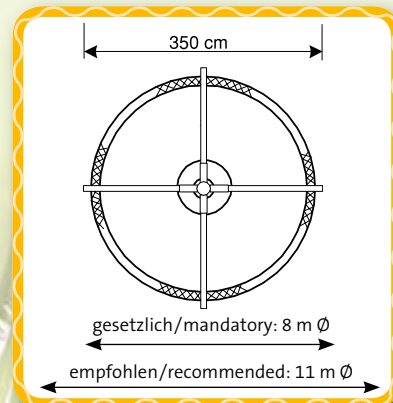

It's funny to go up and down! The hilly walking-area requires the balance while playing. Can be supplied either with rotating-element or rotating-balancing-element.



# Wellenkarussell



Wippbalken auch in  
Stahl lieferbar!  
Deliverable also with  
cross bars of steel!

Für eine Seefahrt an Land:  
Das lustige Gerät bringt seine  
Crew nach schwankender  
Fahrt stets wieder heil und  
trocken ans Ufer.

## Art.-Nr. 20.01.010

### Material + Maße:

- ★ 1 Stahlmast, Ø 20 cm, 3,8 m lang mit VA-Mastschutz
- ★ 4 Leimbinder, Ø 14 cm, 1,65 m lang
- ★ 1 Drehwippmechanik mit wartungsfreiem Gleitlager
- ★ 1 Paket Netzkarussell
- ★ 2 Bund Handlaufriinge, achteckig
- ★ Fundament: 1,2 x 1,2 x 1,1 m inkl. Sickerschicht
- ★ Platzbedarf inkl. Sicherheitsbereich  
Gesetzlich vorgeschrieben: Ø 8 m  
Empfohlener Bereich: Ø 11 m
- ★ Fallhöhe: ca. 1,5 m



## Wave Roundabout

For an exciting voyage  
without leaving dry land.  
This amusing device always  
brings its crew back to the  
shore safe.

## Art. no. 20.01.010

### Material and dimensions:

- ★ 1 steel post, Ø 20 cm, 3.8 m long with stainless steel protection
- ★ 4 wooden cross bars, Ø 14 cm, 1.65 m long
- ★ 1 rotation element with maintenance-free friction bearing
- ★ 1 pack playing part with accessories
- ★ 2 pack octagonal rings
- ★ Foundation: 1.2 x 1.2 x 1.1 m incl. seepage layer
- ★ Required floor space incl. safety area  
Mandatory safety area: Ø 8 m  
Recommended safety area: Ø 11 m
- ★ Height of fall: appr. 1.5 m

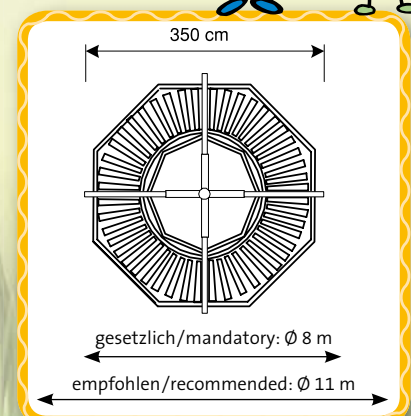
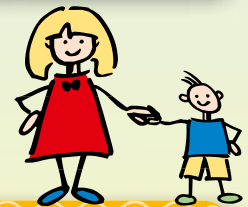



# Artisten-Kombination

Wippbalken auch in Stahl lieferbar!  
Deliverable also with cross bars of steel!



Wie die großen Vorbilder durch die Luft schweben . . . Ein besonders vielseitiges Gerät mit zahlreichen Zubehör-Varianten.

## Art.-Nr. 20.01.030

### Material + Maße:

- ★ 1 Stahlmast, 20 cm Ø, 3,50 m lang
- ★ 4 Leimbinder, 14 cm Ø, 1,80 m lang
- ★ 1 Drehwippmechanik mit wartungsfreiem Gleitlager
- ★ Anbauelemente nach Wunsch
- ★ Fundament: 1,20 x 1,20 x 1,10 m inkl. Sickerschicht
- ★ Platzbedarf inkl. Sicherheitsbereich  
Gesetzlich vorgeschrieben: 11,00 m Ø  
Empfohlener Bereich: 14,00 m Ø
- ★ Fallhöhe ca. 2,00 m

## Artist combination

Fly through the air like a real circus acrobat . . . A particularly versatile unit with a wide choice of accessories.

## Art. no. 20.01.030

### Material + dimensions:

- ★ 1 steel post, 20 cm Ø, 3.50 m long
- ★ 4 wooden cross bars, 14 cm Ø, 1.80 m long
- ★ 1 rotation element with maintenance-free friction bearing
- ★ 4 playing elements as desired
- ★ Foundation: 1.20 x 1.20 x 1.10 m incl. seepage layer
- ★ Required floor space incl. safety area  
Mandatory safety area: 11.00 m Ø  
Recommended safety area: 14.00 m Ø
- ★ Height of fall: appr. 2.00 m



20.03.030



20.03.040



20.03.050



20.03.060

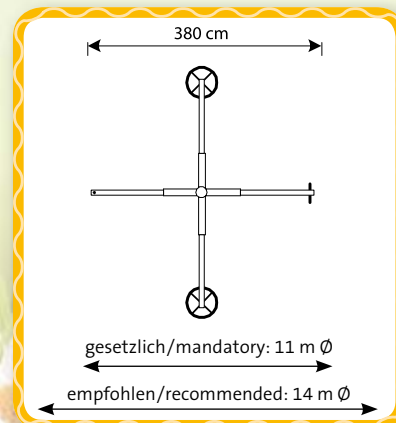



# Tretmobil

Schiefe Ebene als Spaßbringer: Wer nicht schnell und geschickt genug treten kann, landet in den Seilen des Korbes.

## Art.-Nr. 20.01.140

### Material + Maße:

- ★ 1 Stahlmast 3,80 m lang, 15,9 cm Ø
- ★ 2 Leimbinder 3,50 m lang, 14 cm Ø
- ★ 1 Drehkreuz
- ★ 1 Paket Tretmobiltzubehör
- ★ 1 Stück Achteck-Ring
- ★ Fundament: 1,80 x 1,20 x 1,30 m inkl. Sickerschicht
- ★ Einbautiefe: 1,00 m
- ★ Platzbedarf inkl. Sicherheitsbereich  
Gesetzlich vorgeschrieben: 8,00 m Ø  
Empfohlener Bereich: 11,00 m Ø
- ★ Fallhöhe: ca. 2,00 m

## Treadmobil

This slanted piece of equipment is a real fun-catcher! It improves coordination and speed, a soft landing is guaranteed for those who aren't fast enough.



## Art. no. 20.01.140

### Material + dimensions:

- ★ 1 steel post 3.80 m long, 15.9 cm Ø
- ★ 2 wooden beams 3.50 m long, 14 cm Ø
- ★ 1 pivot cross
- ★ 1 pack of netting including treadmill ring
- ★ 1 octagon ring made of aluminum
- ★ Foundation measurements:  
1.80 x 1.20 x 1.30 m incl. seepage layer
- ★ Depth of installation: 1.00 m
- ★ Required assembly area incl. safety zone  
Mandatory safety area: 8.00 m Ø  
Recommended safety area: 11.00 m Ø
- ★ Height of fall: appr. 2.00 m

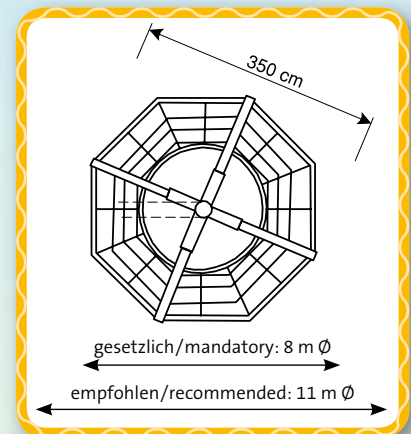

# Mini-Tretmobil

## Die Mini-Version der schiefen Ebene

## Art.-Nr. 20.01.145

### Material + Maße:

- ★ Stahlmast, 3,80 m lang, 15,9 cm Ø, inkl. Ankerplatte und Zugstrebe
- ★ 1 Karton Kleinteile
- ★ 1 Pack Netzboden
- ★ Platzbedarf inkl. Sicherheitsbereich  
Gesetzlich vorgeschrieben: 7,00 m Ø  
Empfohlener Bereich: 10,00 m Ø
- ★ Fallhöhe: 2,20 m
- ★ Aushubgröße: 1,30 x 1,00 x 1,10 m

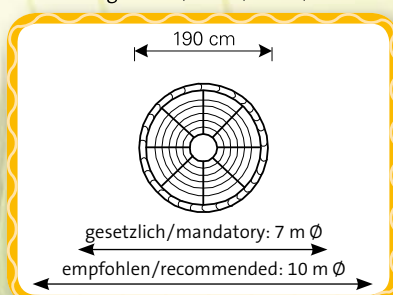

## The mini-version of the Treadmobil

## Art. no. 20.01.145

### Material + dimensions:

- ★ 1 steel-post 3.80 m long, 15.9 cm Ø, incl. anchor
- ★ 1 package accessories
- ★ 1 package netting with ring
- ★ Required floor space incl. safety area  
Mandatory safety area: 7.00 m Ø  
Recommended safety area: 10.00 m Ø
- ★ Height of fall: 2.20 m
- ★ Digging size: 1.30 x 1.00 x 1.10 m



Einfach eingraben. Schnelle, kostengünstige und umweltfreundliche Montage.  
Easy and fast to install with an integrated anchor.



# Raumkapsel



## Space cabin

Space travel is child's play, so everyone wants to come on board. A special version of this space cabin makes it suitable for use by handicapped as well.

### Art. no. 20.01.020

#### Material + dimensions:

- ★ 1 steel post, 20 cm Ø, 3.80 m long with stainless steel protection
- ★ 4 wooden cross bars, 14 cm Ø, 1.65 m long
- ★ 1 rotation element with maintenance-free friction bearing
- ★ 1 pack netting with acc.
- ★ 1 pack octagonal rings
- ★ Foundation: 1.20 x 1.20 x 1.10 m incl. seepage layer
- ★ Required floor space incl. safety area  
Mandatory safety area: 8.00 m Ø  
Recommended safety area: 11.00 m Ø
- ★ Height of fall: appr. 2.00 m

Spielend ins All entschweben: Wer möchte da nicht mit an Bord steigen? Dank einer Spezialversion ist die Raumkapsel auch für den Einsatz in Behinderten-Einrichtungen geeignet.

### Art.-Nr. 20.01.020

#### Material + Maße:

- ★ 1 Stahlmast, 20 cm Ø, 3,80 m lang mit VA-Mastschutz
- ★ 4 Leimbinder, 14 cm Ø, 1,65 m lang
- ★ 1 Drehwippmechanik mit wartungsfreiem Gleitlager
- ★ 1 Paket Raumkapselzubehör
- ★ 1 Bund Alu-Ringe
- ★ Fundament: 1,20 x 1,20 x 1,10 m inkl. Sickerschicht
- ★ Platzbedarf inkl. Sicherheitsbereich  
Gesetzlich vorgeschrieben: 8,00 m Ø  
Empfohlener Bereich: 11,00 m Ø
- ★ Fallhöhe ca. 2,00 m



*Wippbalken auch in Stahl lieferbar!  
Deliverable also with cross bars of steel!*

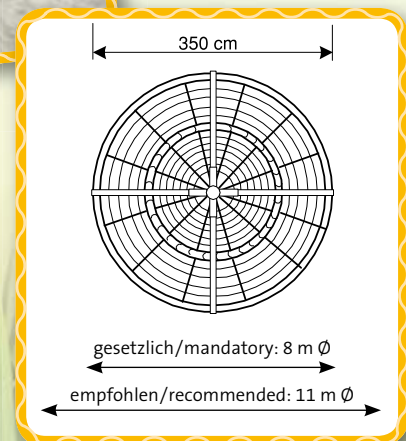



# Pendelsitz-Kombination



Wippbalken Standard  
in Holz!  
Cross bars standard  
in wood!

Freude pur für Partner im Spiel. Das einfache Aussehen der Kombination täuscht: Sie bietet Bewegung im Doppelpack.

## Art.-Nr. 20.01.040

### Material + Maße:

- ★ 1 Stahlmast, 20 cm Ø, 3,50 m lang
- ★ 4 Leimbinder, 14 cm Ø, 1,80 m lang
- ★ 1 Drehwippmechanik mit wartungsfreiem Gleitlager
- ★ 4 Pendelsitze
- ★ Fundament: 1,20 x 1,20 x 1,10 m inkl. Sickerschicht
- ★ Platzbedarf inkl. Sicherheitsbereich  
Gesetzlich vorgeschrieben: 11,00 m Ø  
Empfohlener Bereich: 14,00 m Ø
- ★ Fallhöhe: ca. 1,50 m



## Pendulum-seat combination

A real treat to share with a friend. It may look very simple, but that is deceptive: it offers twice as much fun for two.

## Art. no. 20.01.040

### Material + dimensions:

- ★ 1 steel post, 20 cm Ø, 3.50 m long
- ★ 4 wooden cross bars, 14 cm Ø, 1.80 m long
- ★ 1 rotation element with maintenance-free friction bearing
- ★ 4 pendulum seats
- ★ Foundation: 1.20 x 1.20 x 1.10 cm incl. seepage layer
- ★ Required floor space incl. safety area  
Mandatory safety area: 11.00 m Ø  
Recommended safety area: 14.00 m Ø
- ★ Height of fall: appr. 1.50 m

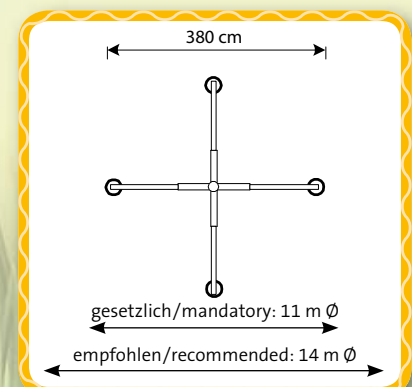



# Nest-Rallye



Wippbalken auch in  
Stahl lieferbar!  
Deliverable also with  
cross bars of steel!



Unsere drehbare Kinder-Rallye in neuem Look mit Vogelnestern für einen Plausch oder zum Ausruhen. Auch Klettern ist möglich.

Our Children's Rallye in a new shape with bird's nests for having a rest or a chat. Climbing from one to another part is also possible.

**Art.-Nr. 20.02.165**

**Material + Maße:**

- ★ 1 Stahlmast, 3,80 m lang, 15,9 cm Ø
- ★ 8 Leimbinder à 1,65 m, 14 cm Ø
- ★ 1 Drehkreuz
- ★ 1 Pack Spielteil
- ★ Fundament: 1,20 x 1,20 x 1,10 m inkl. Sickerschicht
- ★ Platzbedarf inkl. Sicherheitsbereich  
Gesetzlich vorgeschrieben: 8,00 m Ø  
Empfohlener Bereich: 11,00 m Ø
- ★ Fallhöhe: 2,50 m

**Art. no. 20.02.165**

**Material + dimensions:**

- ★ 1 steel post, 3,80 m long, 15,9 cm Ø
- ★ 8 wooden cross beams à 1.65 m, 14 cm Ø
- ★ 1 rotating element
- ★ 1 pack playing-part
- ★ Foundation: 1.20 x 1.20 x 1.10 m incl. seepage layer
- ★ Required floor space incl. safety area  
Mandatory safety area: 8.00 m Ø  
Recommended safety area: 11.00 m Ø
- ★ Height of fall: 2.50 m

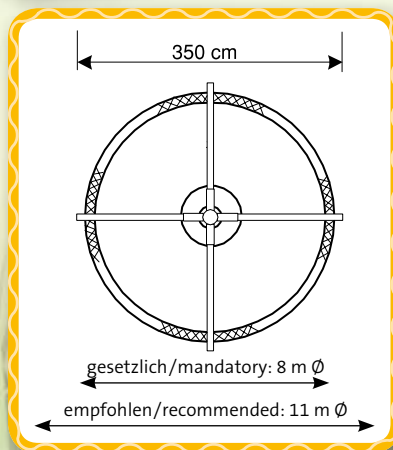



# Dreh-Wipp-mich-Karussell (Waage)

Zu zweit im Takt schaukeln – dieses Gerät fordert und fördert das harmonische Miteinander, denn nur durch abwechselndes Wippen und Schaukeln gelingt es, dies auch zusätzlich noch zu drehen. Eine echte Herausforderung!

## Art.-Nr. 20.02.150

### Material + Maße:

- ★ 1 Stahlmast, feuerverzinkt, 15,9 cm Ø, 3,80 m lang
- ★ 1 Drehkreuz mit Tragarm 3,50 m lang, feuerverzinkt, 15,9 cm Ø
- ★ 2 Pendelsitze
- ★ Fundament: 1,20 x 1,20 x 1,10 m inkl. Sickerschicht
- ★ Platzbedarf inkl. Sicherheitsbereich  
Gesetzlich vorgeschrieben: 11,00 m Ø  
Empfohlener Bereich: 14,00 m Ø
- ★ Fallhöhe: ca. 1,50 m

## Swinging two by two

Turning by swinging – this only works together in harmony. It is a real challenge!

## Art. no. 20.02.150

### Material + dimensions:

- ★ 1 steel post, 15.9 Ø cm, 3.80 m, long hot galvanized
- ★ 1 rotating element galvanized and 1 steel cross-beam 3.50 m long, 15.9 cm, Ø hot galvanized
- ★ 2 pendulum seats
- ★ Foundation: 1.20 x 1.20 x 1.10 m incl. seepage layer
- ★ Required floor space incl. safety area  
Mandatory safety area: 11.00 m Ø  
Recommended safety area: 14.00 m Ø
- ★ Height of fall: appr. 1.50 m

Standard: verzinkt  
Standard: galvanized

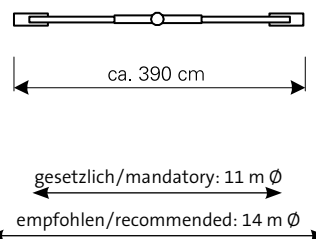



# Netzbaum



Das Gerät bietet vielfältige Anreize zum Klettern in seinen verschiedenen Formen. Nach erfolgreichem Aufstieg laden Netze zum Ausruhen zum „Plausch unter Gipfelstürmern“ ein.

### Art.-Nr. 20.02.100

Material + Maße:

- ★ 1 Stahlmast ca. 3,80 m lang, 15,9 cm Ø mit Metallkreuz, verzinkt, zum Einbetonieren
- ★ 2 Stahl-Querbalke
- ★ 1 Karton Netze, Leitern und Zubehör
- ★ Fundament: 1,25 x 1,25 x 1,10 m inkl. Sickerschicht
- ★ Platzbedarf inkl. Sicherheitsbereich: 10,00 m Ø
- ★ Fallhöhe: ca. 2,90 m

Alternativ mit Strickleiter anstatt Schaukel erhältlich.

### Net tree

Swinging, climbing and relaxing in the Hally-Gally® net tree.

### Art. no. 20.02.100

Material + dimensions:

- ★ 1 steel post approx. 3.80 m long, 15.9 cm Ø
- ★ 2 cross beams of steel
- ★ 1 galvanized metal cross piece
- ★ 1 pack with nets, ladders and accessories
- ★ Foundation: 1.25 x 1.25 x 1.10 m incl. seepage layer
- ★ Required floor space incl. safety area: 10,00 m Ø
- ★ Height of fall: appr. 2.90 m

Alternatively with rope ladder instead of swing.

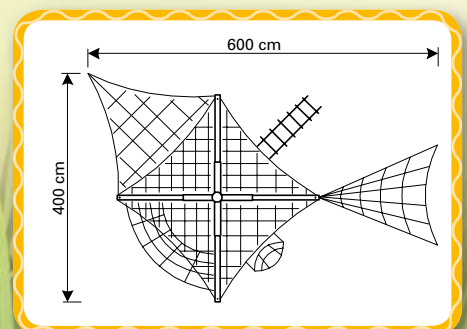



# Fun in the city!

Hally-Gally® allerorten – warum nicht auch in Fußgängerzonen?

You can find Hally-Gally® just about anywhere – why not in pedestrian zone too?



Schlendrian Sitzgruppe (Beschreibung siehe nächste Seite)  
Furniture "Relax" (see following page)



# Schlendrian



Design geschützt

Spielplatz- und Citymöbel aus 42 mm VA-Rohr mit schwarzem Herkulesnetz 16 mm Ø. Zum Aufdübeln auf Fertigfundamente. Fertigfundamente in 4 Grundfarben lieferbar.

**Art.-Nr. 20.02.300** Liege

Material + Maße:

★ 1,95 x 0,72 m

**Art.-Nr. 20.02.301**

Bank ohne Lehne

★ 2 x 0,65 x 0,83 m

**Art.-Nr. 20.02.302**

Bank mit Lehne

★ 2 x 0,65 x 0,44 m

**Art.-Nr. 20.02.303** Hocker

★ 0,65 x 0,65 x 0,44 m

**Art.-Nr. 20.02.304** Stuhl

★ 0,65 x 0,68 x 0,83 m

**Art.-Nr. 20.02.305** Tisch

★ 1,26 m Ø



Playground and city program of stainless steel tube 42 mm Ø with net of 16 mm hercules in black. For fixing on a concrete plate and supplyable in 4 basic colours.

**Art. no. 20.02.300** Sun-lounger

Material + Dimensions:

★ 1.95 x 0.72 m

**Art. no. 20.02.301**

Bench without backrest

★ 2 x 0.65 x 0.83 m

**Art. no. 20.02.302**

Bench with backrest

★ 2 x 0.65 x 0.44 m

**Art. no. 20.02.303** Stool

★ 0.65 x 0.65 x 0.44 m

**Art. no. 20.02.304** Chair

★ 0.65 x 0.68 x 0.83 m

**Art. no. 20.02.305** Table

★ 1.26 m Ø



# Vogelnest-Karussell



## City-Version

Die City-Version des Vogelnest-Karussells lässt sich dank einer Spezial-Konstruktion mühelos befestigen.

### Art.-Nr. 20.06.080

#### Material + Maße:

- ★ 1 Stahlmast mit Bodenplatte, 2,80 m Länge
- ★ 1 Drehschuh
- ★ 1 Vogelnest-Korb, 1,90 m Ø
- ★ 1 Handrad
- ★ Platzbedarf inkl. Sicherheitsbereich  
Gesetzlich vorgeschrieben: 6,00 m Ø  
Empfohlener Bereich: 9,00 m Ø  
Einbau von Fallschutzplatten wird empfohlen
- ★ Fallhöhe: ca. 0,80 m

## Roundabout bird's nest (city version)

The city version of the bird's nest roundabout is specially designed to make it easy to install.

### Art. no. 20.06.080

#### Material + dimensions:

- ★ 1 steel post with foot plate, 2.80 m long
- ★ 1 rotation element
- ★ 1 bird's nest, 1.90 m Ø
- ★ 1 handwheel
- ★ Required floor space incl. safety area  
Mandatory safety area: 6.00 m Ø  
Recommended safety area: 9.00 m Ø  
(We recommend installation of safer surfacing of a thickness of 15 mm)
- ★ Height of fall: appr. 0.80 m



**Spezial-Konstruktion für einfaches und schnelles Aufstellen!**  
Easy to set up thanks to its special design!

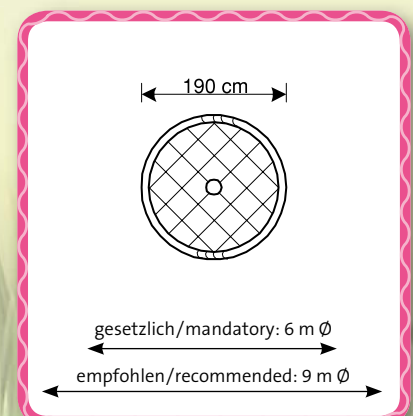



# Pilz-Kreisel



**Spezial-Konstruktion für einfaches und schnelles Aufstellen!**  
**Easy to set up thanks to its special design!**

- ★ Platzbedarf inkl. Sicherheitsbereich  
 Gesetzlich vorgeschrieben: 6,00 m Ø  
 Empfohlener Bereich: 8,00 m Ø
- ★ Fallhöhe: ca. 0,90 m

## Toadstool (city version)

An attractive oasis of fun in the middle of the city shopping area. Easily set up on an asphalt or similar surface thanks to its special design.

**Art. no. 20.06.110**

**Material + dimensions:**

- ★ 1 steel post with foot 15.9 cm Ø, 1.20 m long
- ★ 1 pack playing part 2.00 m Ø
- ★ Foundation: 0.80 x 0.80 x 0.60 m
- ★ Depth of installation: 1.00 m
- ★ Height: 1.20 m
- ★ Required floor space incl. safety area  
 Mandatory safety area: 6.00 m Ø  
 Recommended safety area: 8.00 m Ø
- ★ Height of fall: appr. 0.90 m

## City-Version

Die City-Variante des beliebten Pilz-Kreisels stellt eine attraktive Spieloase im innerstädtischen Kauf-Betrieb dar.

**Art.-Nr. 20.06.110**

**Material + Maße:**

- ★ 1 Stahlmast mit Fuß 15,9 cm Ø, 1,20 m lang
- ★ 1 Spielteil 2,00 m Ø
- ★ Fundament: 0,80 x 0,80 x 0,60 m
- ★ Einbautiefe: 1,00 m
- ★ Gerätehöhe: 1,20 m

# Ankerkonstruktion

Für Tiefgaragen, Flachdächer etc. am Beispiel „Bienenkorb“. Auch geeignet für „Mini-Vogelnebstkarussell“ und „Mini-Kletterwirbel“. Zum einfachen Aufstellen ohne Dübeln und Schrauben (dann erforderlichen Fallschutz aufbringen).

## Anchor-construction

At the example of “Beehive carousel” for underground parkings, flat roofs etc. Also suitable for “Mini-Roundabout Bird’s Nest” and “Mini climbing whirl”. For simple installation without screws (then protective surface).

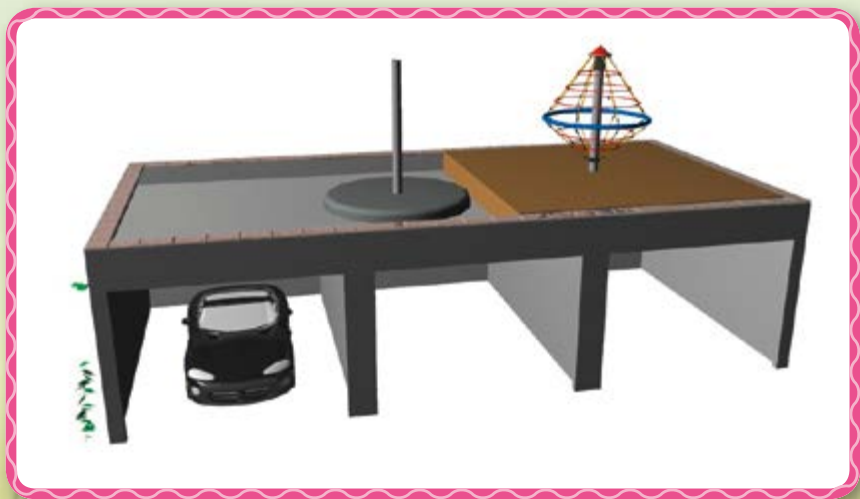

**Art.-Nr. 20.00.015**

**Material + Maße:**

- ★ Stahlmast mit runder Ankerplatte zum Aufstellen auf Tiefgaragen, Flachdächer etc.

**Art. no. 20.00.015**

**Material + dimensions:**

- ★ Steel post with a round anchor for setting up on underground parkings, flat roofs etc.



# Hally-Gally®

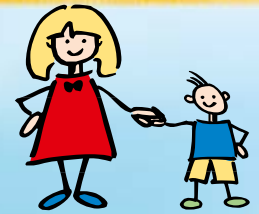

Der große Spaß  
auf den Karussells



Having fun  
on merry-go-rounds



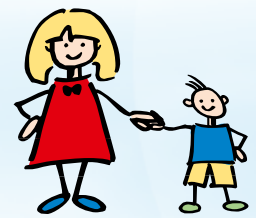

# Ellipsilon und Kleine Sanduhr

1 Grundgerät – 2 Gesichter!  
1 basic – 2 shapes!



Ein himmlisches Vergnügen auf dem Ellipsilon und der kleinen Sanduhr. Der Grundgedanke eines sich um einen Fixpunkt drehendes Spielteil zeigt immer wieder neue Gesichter. Blickfang und Spielspaß zugleich. Beim Ellipsilon sind die beiden ovalen umwickelten Ringe nicht in einer Flucht aufgehängt, sondern gegeneinander, was eine besondere Anforderung darstellt. Die kleine Sanduhr wird in der Mitte mit einem Querseil verjüngt.

Art.-Nr. 20.01.170 Ellipsilon

Art.-Nr. 20.01.180 Kleine Sanduhr

Material + Maße:

- ★ 1 Stahlmast 12 cm Ø, 3,80 m lang
- ★ 2 umwickelte Stahlringe 2,30 x 1,40 m
- ★ 1 Drehkreuz
- ★ Fundament: 1,00 x 1,00 x 1,10 m inkl. Sickerschicht
- ★ Platzbedarf inkl. Sicherheitsbereich  
Gesetzlich vorgeschrieben: 7,00 m Ø  
Empfohlener Bereich: 11,00 m Ø
- ★ Untergrund: Sand o. ä.
- ★ Fallhöhe: ca. 2,00 m

## The Ellipsilon and the Little Hourglass

Great fun on the “Ellipsilon” and the “Little Hourglass”. The basic idea of a playing part turning around a fix point now has a new shape. Eye catcher combined with fun. The oval rings of the “Ellipsilon” are not installed directly one below each other. This means a special demand to the players. The “Little Hourglass” is narrowed in the middle of the net by a rope.

Art. no. 20.01.170 Ellipsilon

Art. no. 20.01.180 Little Hourglass

Material + dimensions:

- ★ 1 steel-post 12 cm Ø, 3,80 m long
- ★ 2 wrapped steel rings 2.30 x 1.40 m
- ★ 1 pivot cross
- ★ Foundation measurements: 1.00 x 1.00 x 1.10 m incl. seepage layer
- ★ Required floor space incl. safety area  
Mandatory safety area: 7.00 m Ø  
Recommended safety area: 11.00 m Ø
- ★ Subsurface: sand or similar
- ★ Height of fall: appr. 2.00 m

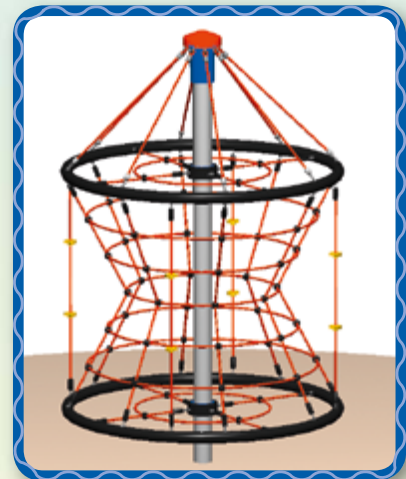



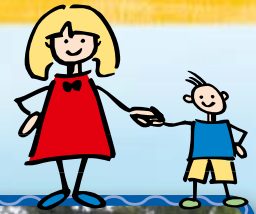

# Große Kletterpyramide

Spielbetrieb auf zwei Ebenen. Unten machen die Kleinen erste Kletterversuche; in der Beletage tummeln sich die Großen und bringen mit dem Handrad das Karussell auf Touren.

## Art.-Nr. 20.01.060

### Material + Maße:

- ★ 1 Stahlmast, 20 cm Ø, 5,00 m lang mit VA-Mastschutz
- ★ 1 Drehschuh
- ★ 1 Pack Gummiboden mit Netzwerk, 1,90 m Ø
- ★ 1 Handrad
- ★ 1 Bund Aluminium-Ringe, achteckig
- ★ Fundament: 1,30 x 1,30 x 1,10 m inkl. Sickerschicht
- ★ Platzbedarf inkl. Sicherheitsbereich  
Gesetzlich vorgeschrieben: 8,00 m Ø  
Empfohlener Bereich: 11,00 m Ø
- ★ Fallhöhe: ca. 2,80 m

## Large climbing pyramid

Two different floors to play on. Younger children try out their climbing skills on the ground floor, while the older ones try to move it by using the handwheel.

## Art. no. 20.01.060

### Material + dimensions:

- ★ 1 steel post, 20 cm Ø, 5.00 m long with stainless steel protection
- ★ 1 rotation element
- ★ 1 pack rubber floor with net and accessories, 1.90 m Ø
- ★ 1 octagonal ring
- ★ 1 handwheel
- ★ Foundation: 1.30 x 1.30 x 1.10 m incl. seepage layer
- ★ Required floor space incl. safety area  
Mandatory safety area: 8.00 m Ø  
Recommended safety area: 11.00 m Ø
- ★ Height of fall: appr. 2.80 m

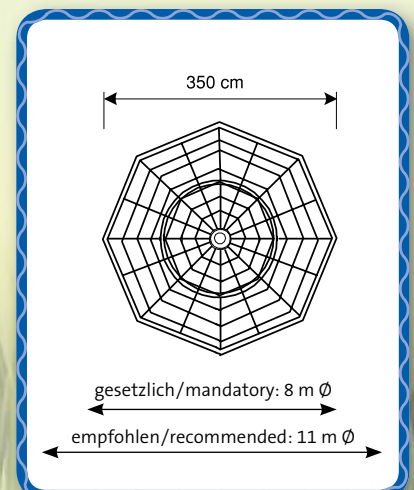



# Turmkreisel

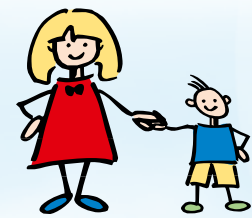

Um einen 4 m hohen 20 cm starken Stahlmast dreht sich ein Kletternetzchimney unterbrochen von einem umwickelten Stahlring, 2 m Ø. In Höhe dieses Stahlringes bilden Herkulesseile eine zusätzliche Ebene mit zwei Sitzmöglichkeiten. Der „Turmkreisel“ ist eine preislich interessante Variante in unserem Maxi-Kreisel-Bereich.

## Art.-Nr. 20.01.150

### Material + Maße:

- ★ 1 Stahlmast 20 cm Ø, 5,00 m lang, mit VA-Mastschutz
- ★ 1 Spielteil 2,00 m Ø
- ★ 1 Handrad
- ★ Fundament: 1,30 x 1,30 x 1,10 m inkl. Sickerschicht
- ★ Platzbedarf inkl. Sicherheitsbereich  
Gesetzlich vorgeschrieben: 8,00 m Ø  
Empfohlener Bereich: 11,00 m Ø
- ★ Fallhöhe: ca. 2,80 m

A climbing-net-chimney is rotating around a steel-post of 20 cm Ø, 4 m long. It's separated by a ring 2 m Ø, which builds an additional playing floor with two seats. Regarding the price, the "Turmkreisel" is an interesting new one of the "Maxi-Carousels".

## Art. no. 20.01.150

### Material + dimensions:

- ★ 1 steel post 20 cm Ø, 5.00 m long with stainless steel protection
- ★ 1 playing-part 2.00 m Ø
- ★ 1 handwheel
- ★ Foundation: 1.30 x 1.30 x 1.10 cm incl. seepage layer
- ★ Required floor space incl. safety area  
Mandatory safety area: 8.00 m Ø  
Recommended safety area: 11.00 m Ø
- ★ Height of fall: approx. 2.80 m

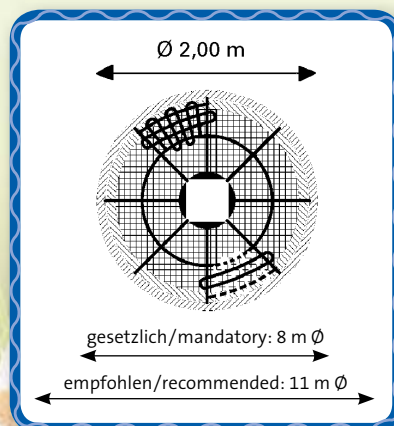



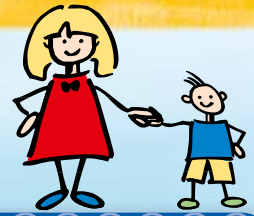

# Federkreisel

Klettern und sich auch noch drehen: Der Federkreisel aus der Hally-Gally-Serie macht's möglich. Das Gerät zeichnet sich durch einen nachhaltig hohen Spielwert aus. Auf dem Hally-Gally-Federkreisel können mehrere Kinder gleichzeitig spielen. Dank seiner ausgefeilten Konstruktion und der robusten Ausführung erfreut das abwechslungsreiche Spielplatzgerät viele Jahre lang Käufer wie Kinder.

## Art.-Nr. 20.04.010

### Material + Maße:

- ★ 1 Grundgerät, 1,50 m Ø
- ★ 1 Stahlmast, 3,00 m lang
- ★ 1 Bund Aluminium-Ringe, achteckig
- ★ 1 Pack Netzwerk
- ★ 4 Eingrabancker
- ★ Fundament: 4 Stück à 0,60 x 0,60 x 0,50 m inkl. Sickerschicht
- ★ Platzbedarf inkl. Sicherheitsbereich  
Gesetzlich vorgeschrieben: 8,00 m Ø  
Empfohlener Bereich: 11,00 m Ø
- ★ Fallhöhe: ca. 2,00 m

## Spring mounted rotating top

Climbing and rotating are the main play features with the spring mounted rotating top from the Hally-Gally programme. Several children can amuse themselves at the same time. Thanks to the ingenious design and solid construction this device will last for many years.

## Art. no. 20.04.010

### Material + dimensions:

- ★ 1 basic construction, 1,50 m Ø
- ★ 1 steel post, 3.00 m long
- ★ 1 pack octagonal rings
- ★ 1 pack netting
- ★ 4 anchors
- ★ Foundations: 4 x 0.60 x 0.60 x 0.50 m incl. seepage layer
- ★ Required floor space incl. safety area  
Mandatory safety area: 8.00 m Ø  
Recommended safety area: 11.00 m Ø
- ★ Height of fall: appr. 2.00 m

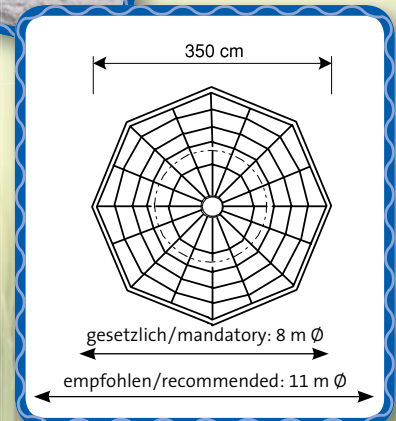
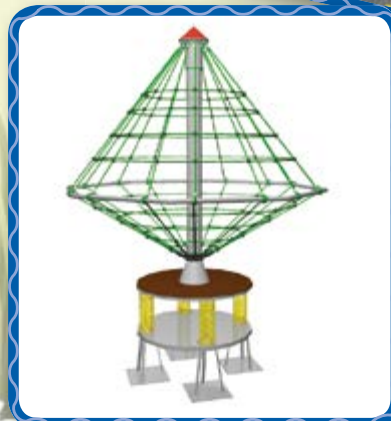
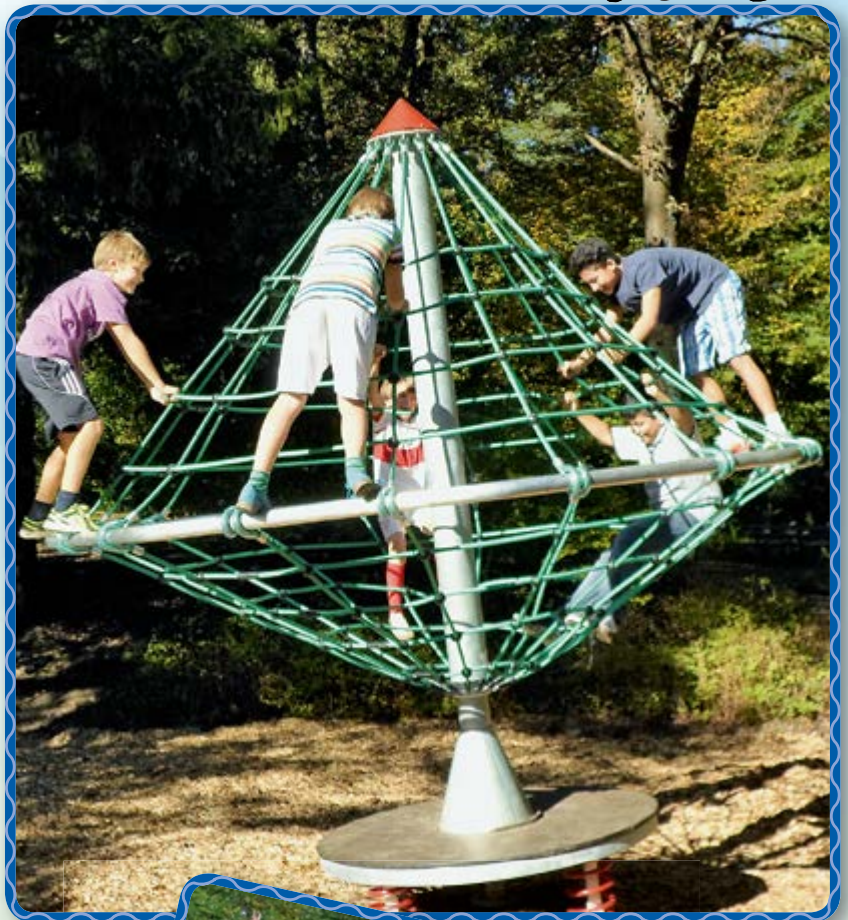



# Vogelnest-Karussell

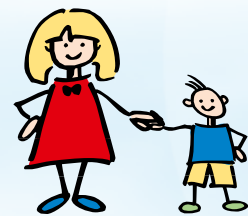

## Ein Klassiker unter den Spielgeräten

Eine moderne Karussell-Variante, die auf jedem Spielplatz rasch zum Publikumsliebling wird. Der strapazierfähige Korb eignet sich auch für einen gemütlichen Plausch unter Freunden.

### Art.-Nr. 20.01.080

#### Material + Maße:

- ★ 1 Stahlmast, 20 cm Ø, 3,80 m lang mit VA-Mastschutz
- ★ 1 Drehschuh
- ★ 1 Korb, 1,90 m Ø
- ★ 1 Handrad
- ★ Fundament: 1,20 x 1,20 x 1,10 m inkl. Sickerschicht
- ★ Platzbedarf inkl. Sicherheitsbereich  
Gesetzlich vorgeschrieben: 6,00 m Ø  
Empfohlener Bereich: 9,00 m Ø
- ★ Fallhöhe: 0,80 m

## Roundabout bird's nest A classical playing-device

A modern version of the roundabout that quickly becomes a children's favorite on any playground. The durable basket is also a cosy place to enjoy a relaxing chat with "old" friends.

### Art. no. 20.01.080

#### Material + dimensions:

- ★ 1 steel post, 20 cm Ø, 3.80 m long with stainless steel protection
- ★ 1 rotation element
- ★ 1 bird's nest, 1.90 m Ø
- ★ 1 handwheel
- ★ Foundation: 1.20 x 1.20 x 1.10 m incl. seepage layer
- ★ Required floor space incl. safety area  
Mandatory safety area: 6.00 m Ø  
Recommended safety area: 9.00 m Ø
- ★ Height of fall: appr. 0.80 m

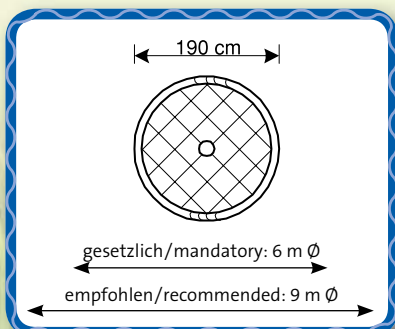
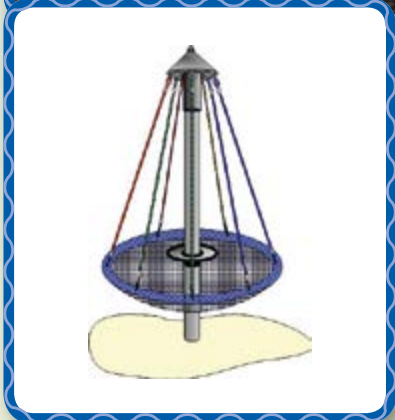



# Kletterwirbel

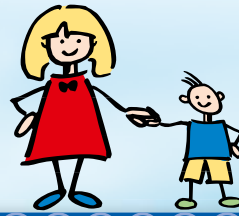

Oben wie unten Spitze – und dazwischen viel Platz für Spiel und Spaß. Wenn sich die Kinder am Mittelring festhalten und drehen lassen, kommt ein Hauch von Fliegen auf.

## Art.-Nr. 20.01.130

### Material + Maße:

- ★ 1 doppelter Stahlmast 16/20 cm Durchmesser mit angeschweißten Buchsen
- ★ 1 Bund Aluminium-Ringe, achteckig
- ★ 1 Netzwerk
- ★ 1 Drehschuh
- ★ Fundament: 1,20 x 1,20 x 1,10 m inkl. Sickerschicht
- ★ Platzbedarf inkl. Sicherheitsbereich  
Gesetzlich vorgeschrieben: 8,00 m Ø  
Empfohlener Bereich: 11,00 m Ø
- ★ Fallhöhe: ca. 2,50 m

## Climbing whirl

Pointed top and bottom – with a lot of room for fun and games in between. When children hold on to the central ring and let themselves whirl around it is a feeling like flying.

## Art. no. 20.01.130

### Material + dimensions:

- ★ 1 double steel post, 16/20 cm Ø, 5.00 m long
- ★ 1 pack octogonal rings
- ★ 1 pack netting
- ★ 1 rotation element
- ★ Foundation: 1.20 x 1.20 x 1.10 m incl. seepage layer
- ★ Required floor space incl. safety area  
Mandatory safety area: 8.00 m Ø  
Recommended safety area: 11.00 m Ø
- ★ Height of fall: appr. 2.50 m

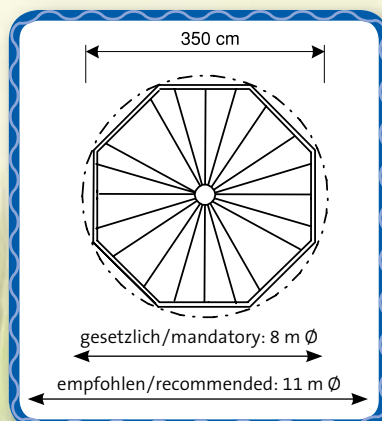

Neue Ausführung  
mit doppeltem Stahlmast  
ohne Buchsen  
New execution  
with double steel post  
without clip rings





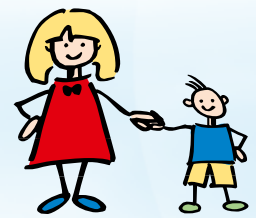

# Midi-Kletterwirbel



Mini-Kletterwirbel auf Anfrage  
Mini-version on request

**Auch in der Midi-Version!**  
Die Alternative zwischen „Groß“ und „Klein“

**Art.-Nr. 20.01.135**

**Material + Maße:**

- ★ 1 Stahlmast 15,9 cm Ø, 3,80 m lang
- ★ 1 Spielteil 2,00 m Ø
- ★ 1 Drehschuh
- ★ Fundament: 1,20 x 1,20 x 1,10 m inkl. Sickerschicht
- ★ Platzbedarf inkl. Sicherheitsbereich  
Gesetzlich vorgeschrieben: 7,00 m Ø  
Empfohlener Bereich: 10,00 m Ø
- ★ Untergrund: Sand
- ★ Fallhöhe: 1,70 m

**Also in midi!**

The alternative between “big” and “small”

**Art. no. 20.01.135**

**Material + dimensions:**

- ★ 1 steel post 15.9 cm Ø, 3.80 m long
- ★ 1 playing part 2.00 m Ø
- ★ 1 rotation element
- ★ Foundation: 1.20 x 1.20 x 1.10 m incl. seepage layer
- ★ Required floor space incl. safety area  
Mandatory safety area: 7.00 m Ø  
Recommended safety area: 10.00 m Ø
- ★ Sub surface: sand
- ★ Height of fall: appr. 1.70 m

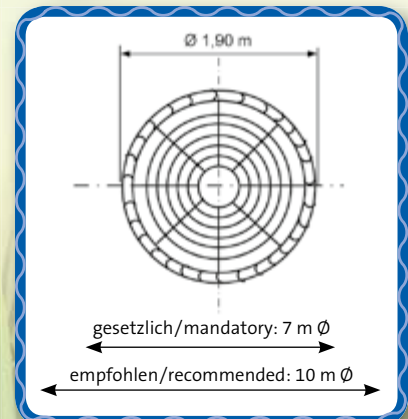



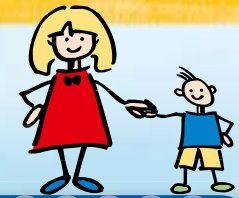

# Spiralkreisel

Ein witziges Gerät, das zu schnellem Aufstieg und lustigen Fahrten lockt. „Kreisläufer“ und „Insider“ können den Karussellbetrieb in Gang setzen.

## Art.-Nr. 20.01.120

### Material + Maße:

- ★ 1 Stahlmast, 20 cm Ø, 3,80 m lang mit VA-Mastschutz
- ★ 1 Drehschuh
- ★ 1 Paket Netzwerk mit Gummiboden, 1,90 m Ø
- ★ Fundament: 1,20 x 1,20 x 1,10 m inkl. Sickerschicht
- ★ Platzbedarf inkl. Sicherheitsbereich  
Gesetzlich vorgeschrieben: 7,00 m Ø  
Empfohlener Bereich: 10,00 m Ø
- ★ Fallhöhe: ca. 2,00 m

## Spiral Spinning Top

This attractive playing device encourages children of every age to have fun by climbing, turning around or just sitting on the mat and have a little chat.

## Art. no. 20.01.120

### Material + dimensions:

- ★ 1 steel post, 20 cm Ø, 3.80 m long with stainless steel protection
- ★ 1 rotation element
- ★ 1 pack rubber floor with network, 1.90 m Ø
- ★ Foundation: 1.20 x 1.20 x 1.10 m incl. seepage layer
- ★ Required floor space incl. safety area  
Mandatory safety area: 7.00 m Ø  
Recommended safety area: 10.00 m Ø
- ★ Height of fall: appr. 2.00 m

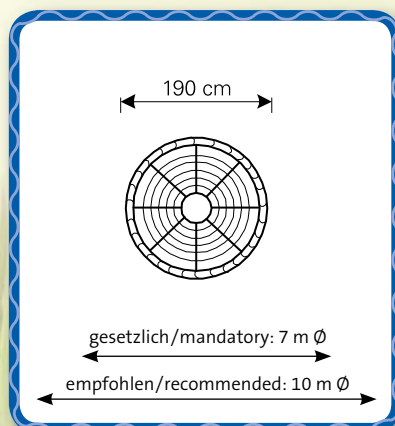



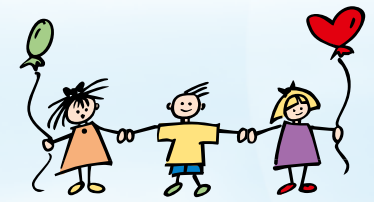

# Hally-Gally®

Vom Geheimnis  
der ersten Gipfel



“Top secrets”





# Mini-Turmkreisel

**Von hier aus schaut  
man in die Ferne!**

**Art.-Nr. 20.01.151**

**Material + Maße:**

- ★ Stahlmast 16 cm Ø, 3,80 m lang, verzinkt zum Einbetonieren
- ★ Spielteil 1,60 m Ø
- ★ Fallhöhe 1,50 m
- ★ Fundament: 1,00 x 1,00 x 1,10 m inkl. Sickerschicht
- ★ Platzbedarf inkl. Sicherheitsabstand:
 

gesetzlich	6,00 m Ø
empfohlen	9,00 m Ø

## Visions for kids

**Art. no. 20.01.151**

**Material + dimensions:**

- ★ steel-post 16 cm Ø, 3.80 m long, galvanized
- ★ playing part 1.60 m Ø
- ★ Height of fall: 1.50 m
- ★ Foundation: 1.00 x 1.00 x 1.10 m incl. seepage layer
- ★ required floor space incl. safety area:
 

mandatory	6.00 m Ø
recommended	9.00 m Ø



**Stahlmast nur verzinkt  
Steel-post only  
galvanized**



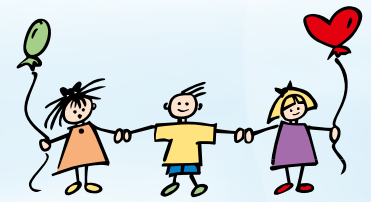

# Bienenkorb-Karussell



Die helle Freude für Hummeln aller Temperamente. Zum Kreiseln und Träumen, Klettern und Turnen.

Art.-Nr. 20.05.120

Material + Maße:

- ★ 1 Stahlmast, 3,00 m mit Eingrabanke, 16 cm Ø
- ★ 1 Spielteil, 2,00 m Ø, komplett vormontiert
- ★ Fundament: 0,80 x 0,80 x 1,00 m inkl. Sickerschicht
- ★ Ringhöhe: 1,70 m
- ★ Platzbedarf inkl. Sicherheitsbereich  
Gesetzlich vorgeschrieben: 6,00 m Ø  
Empfohlener Bereich: 9,00 m Ø
- ★ Fallhöhe: ca. 1,70 m

## Beehive Carousel

Sheer joy for bumble bees whatever their temperament. For spinning around and dreaming, for clambering about and exercising on. Specially for the youngest children.

Art. no. 20.05.120

Material + dimensions:

- ★ 1 steel post, 3,00 m with anchor, 16 cm Ø
- ★ 1 play part, 2,00 m Ø
- ★ Foundation: 0.80 x 0.80 x 1.00 m incl. seepage layer
- ★ Height of upper ring: 1.70 m
- ★ Required floor space incl. safety area  
Mandatory safety area: 6.00 m Ø  
Recommended safety area: 9.00 m Ø
- ★ Height of fall: appr. 1.70 m

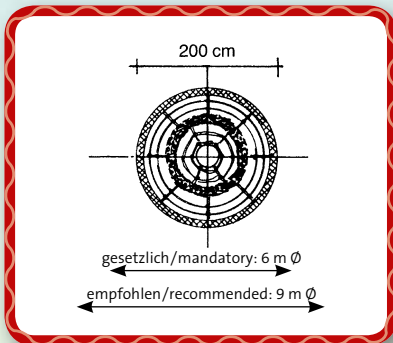

*Schnelle, kostengünstige und umweltfreundliche Montage durch einfaches Eingraben.  
Easy and quick installation by just digging in.*

# Zwergenpitz



Mal schauen, wie man vorwärts kommt! Für die aller-kleinsten Spielplatznutzer.

Art.-Nr. 20.05.111

Material + Maße:

- ★ 1 Stahlmast ca. 10 cm Ø, 1,50 m lang zum Einbetonieren
- ★ 1 Spielteil 1,40 m Ø
- ★ Fundament: 0,80 x 0,80 x 0,90 m inkl. Sickerschicht
- ★ Höhe: ca. 0,80 m

## Little mushroom

Try to move! For the little ones!

Art. no. 20.05.111

Material + dimensions:

- ★ 1 steel post approx. 10 cm Ø, 1.50 m long
- ★ 1 playing part 1.40 m Ø
- ★ Foundation: 0.80 x 0.80 x 0.90 m incl. seepage layer
- ★ Height: approx. 0.80 m



# Vogelnest-Karussell piccolo

## Art.-Nr. 20.06.135

### Material + Maße:

- ★ Stahlmast 10 cm Ø, 2,40 m lang, zum Einbetonieren
- ★ 1 Spielteil 1,30 m Ø
- ★ Fundament: 0,80 x 0,80 x 0,90 m inkl. Sickerschicht
- ★ Platzbedarf inkl. Sicherheitsbereich  
Gesetzlich vorgeschrieben: 5,30 m Ø  
Empfohlener Bereich: 7,30 m Ø
- ★ Fallhöhe: 1,00 m

## Art. no. 20.06.135

### Material + dimensions:

- ★ With steel post 10 cm Ø, 2.40 m long, for set into concrete
- ★ 1 playing part 1.30 m Ø
- ★ Foundation: 0.80 x 0.80 x 0.90 m incl. seepage layer
- ★ Required floor space incl. safety area  
Mandatory safety area: 5.30 m Ø  
Recommended safety area: 7.30 m Ø
- ★ Height of fall: 1.00 m

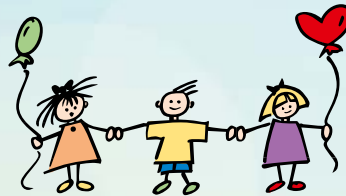
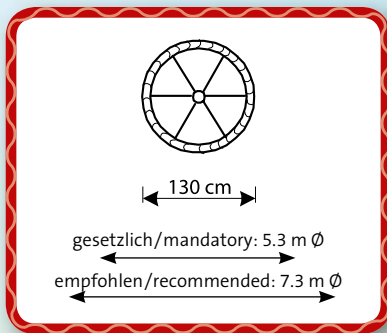

# Mini-Vogelnest-Karussell

Das für Kindergärten entwickelte Gerät eignet sich sowohl zum Kreiseln in verträglichem Tempo als auch zum Kuschneln, Träumen und für ein „Plauderstündchen“.

## Art.-Nr. 20.06.130

### Material + Maße:

- ★ 1 Stahlmast, 3,00 m lang, mit Ankerplatte, 16 cm Ø
- ★ 1 Handrad
- ★ 1 Spielteil, 1,40 m Ø
- ★ Fundament: 0,80 x 0,80 x 1,00 m inkl. Sickerschicht
- ★ Platzbedarf inkl. Sicherheitsbereich  
Gesetzlich vorgeschrieben: 5,50 m Ø  
Empfohlener Bereich: 8,00 m Ø
- ★ Fallhöhe: ca. 0,80 m

## Mini Roundabout Bird's Nest

This Mini Roundabout Bird's Nest turns at a moderate speed and is suitable for just being close together and dreaming. This colourful device consists of a steel pole where a basket spins around it. It is only suitable for supervised playgrounds.

## Art. no. 20.06.130

### Material + dimensions:

- ★ 1 steel post with anchor, 3.00 m long, 16 cm Ø
- ★ 1 hand-wheel
- ★ 1 playing part, 1.40 m Ø
- ★ Foundation: 0.80 x 0.80 x 1.00 m incl. seepage layer
- ★ Required floor space incl. safety area  
Mandatory safety area: 5.50 m Ø  
Recommended safety area: 8.00 m Ø
- ★ Height of fall: ca. 0.80 m



Schnelle, kostengünstige und umweltfreundliche Montage durch einfaches Eingraben.  
Easy and quick installation by just digging in.



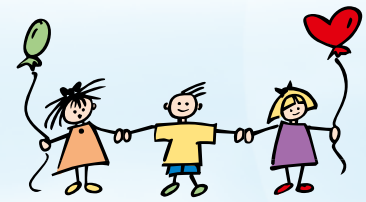

# Pilz-Kreisel



Faszinierend – und ungefährlich zugleich. Insbesondere die Kleinen (ab drei Jahren) können dem lustigen Pilz aufs Dach steigen oder sich auf das ringsherum angebrachte Baldachin-Seil setzen.

## Art.-Nr. 20.05.1105

### Material + Maße:

- ★ Mit Stahlmast 16 cm Ø zum Einbetonieren
- ★ 1 Spielteil, 2,00 m Ø
- ★ Fundament: 0,80 x 0,80 x 1,10 m inkl. Sickerschicht
- ★ Gerätehöhe: 1,20 m
- ★ Platzbedarf inkl. Sicherheitsbereich  
Gesetzlich vorgeschrieben: 6,00 m Ø  
Empfohlener Bereich: 8,00 m Ø
- ★ Fallhöhe: ca. 0,90 m

## Toadstool

A fascinating and safe device. Especially little children are able to climb on top of this amusing mushroom and can sit down on the canopy. A star product among the Hally-Gally® equipment range.

### Art. no. 20.05.1105

#### Material + dimensions:

- ★ With steel post 16 cm Ø
- ★ 1 pack playing part, 2.00 m Ø
- ★ Foundation: 0.80 x 0.80 x 1.10 m incl. seepage layer
- ★ Height: 1.20 m
- ★ Required floor space incl. safety area  
Mandatory safety area: 6.00 m Ø  
Recommended safety area: 8.00 m Ø
- ★ Height of fall: appr. 0.90 m

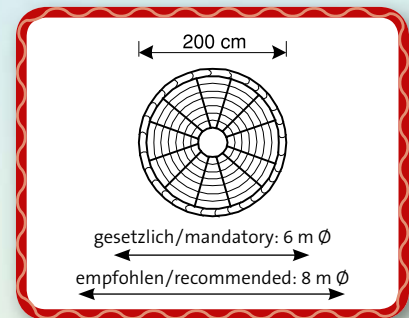

# Mini-Kreisel



Wieder eine neue Variante unserer Karussells für die Kleinsten. Man sucht sich einen sicheren Platz, stehend oder sitzend und dann geht's rund!

## Art.-Nr. 20.06.100

### Material + Maße:

- ★ 1 doppelter Stahlpfosten 2,20 m, 15,9 cm Ø (1 x zum Einbetonieren, 1 x als Mantelrohr bis UK-Drehboden, blau-rot lackiert)
- ★ 1 hochwertiger Leimholzboden ca. 2,10 cm stark, absolut wetterfest

- ★ Fundament: 0,80 x 0,80 x 1,10 m inkl. Sickerschicht
- ★ Platzbedarf inkl. Sicherheitsbereich  
Gesetzlich vorgeschrieben: 5,00 m Ø  
Empfohlener Bereich: 7,00 m Ø
- ★ Fallhöhe: ca. 0,40 m

## Mini-Rotating Top

And again a new kind of our carousels for the kiddies. Being safe by sitting or standing on the wooden plate turning around can be started!

### Art. no. 20.06.100

#### Material + dimensions:

- ★ 1 double steel post 2.20 m, 15.9 cm Ø (1 for installation into concrete, 1 as the cover post up to the low edge of the wooden-plate. Painted blue and red)
- ★ 1 high quality wooden plate 2.10 cm, absolutely weatherproof
- ★ Foundation: 0.80 x 0.80 x 1.10 m incl. seepage layer
- ★ Required floor space incl. safety area  
Mandatory safety area: 5.00 m Ø  
Recommended safety area: 7.00 m Ø
- ★ Height of fall: appr. 0.40 m



# Wichtelwind

Art.-Nr. 20.06.150

Material + Maße:

- ★ 1 Stahlmast, 3,00 m mit Eingrabanke, 16 cm Ø
- ★ 1 Spielteil mit Ring 2,00 m Ø
- ★ Fundament: 0,80 x 0,80 x 1,10 m inkl. Sickerschicht
- ★ Platzbedarf inkl. Sicherheitsbereich  
Gesetzlich vorgeschrieben: 6,00 m Ø  
Empfohlener Bereich: 9,00 m Ø
- ★ Fallhöhe: ca. 1,00 m
- ★ Fallschutz: Rasen

Auch mit 3,80 m Stahlmast lieferbar  
Fallschutz: Sand, Preis auf Anfrage

Art. no. 20.06.150

Material + dimensions:

- ★ 1 steel post, 3 m with anchor, 16 cm Ø
- ★ 1 playing part with ring 2.00 m Ø
- ★ Foundation: 0.80 x 0.80 x 1.10 m incl. seepage layer
- ★ Required floor space incl. safety area  
Mandatory safety area: 6.00 m Ø  
Recommended safety area: 9.00 m Ø
- ★ Height of fall: appr. 1.00 m

Also available with 3.80 m steel-post  
sub-surface: sand, price on demand

Wichtel drehen sich geschwind  
auf dem neuen Wichtelwind  
hochgeklettert, rundgedreht  
mal geschaut was sonst noch geht  
aufgepasst und mitgemacht  
und dabei auch noch gelacht!



Schnelle, kostengünstige  
und umweltfreundliche Montage  
durch einfaches Eingraben.  
Easy and quick installation  
by just digging in.

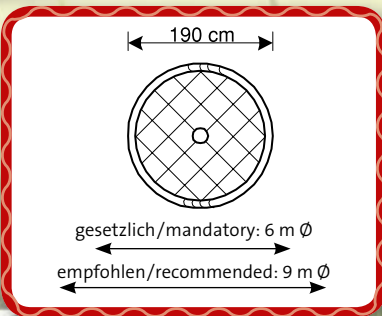



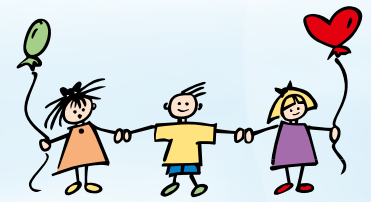

# Tipi-Drehscheibe



Design geschützt

Art.-Nr. 20.06.160

Material + Maße:

- ★ 1 Stahlpfosten, ca. 10 cm Ø, Länge 2,50 m mit Stützen ca. 1,20 m zum Einbetonieren, feuerverzinkt
- ★ 1 wartungsfreiem Drehlager
- ★ 1 zweifarbig umwickelter Achteckring ca. 1,70 m Ø
- ★ 1 hochwertiger Leimholzboden
- ★ Fundament: 0,80 x 0,80 x 0,90 m inkl. Sickerschicht
- ★ Platzbedarf: 1,70 m Ø
- ★ Platzbedarf inkl. Sicherheitsbereich  
Gesetzlich vorgeschrieben: 6,00 m Ø  
Empfohlener Bereich: 9,00 m Ø
- ★ Fallhöhe: 0,60 m

**Tipi-Turntable**

Art. no. 20.06.160

Material + dimensions:

- ★ 1 steel post, appr. 10 cm Ø, 2.50 m long, for putting into concrete, galvanized
- ★ 1 rotation-element with maintenance-free friction-bearing
- ★ 1 octagonal ring 1.70 m Ø covered with rope in 2 colours
- ★ 1 wooden plate of high quality
- ★ Foundation: 0.80 x 0.80 x 0.90 m incl. seepage layer
- ★ Required floor space incl. safety area  
Mandatory safety area: 6.00 m Ø  
Recommended safety area: 9.00 m Ø
- ★ Height of fall: 0.60 m



# Akrobatik-Drehscheibe „Ichelhausen“



Design geschützt

Zirkusakrobatik auf Drehscheibenmanege!

Art.-Nr. 20.06.170

Material + Maße:

- ★ 1 Stahlpfosten, ca. 10 cm Ø, Länge 2,50 m mit Stützen ca. 1,20 m zum Einbetonieren, feuerverzinkt
- ★ 1 wartungsfreiem Drehlager
- ★ 1 Achteckring ca. 1,70 m Ø
- ★ 1 hochwertiger Leimholzboden
- ★ 2 Leitern, 2 Pendelsitze, 2 Klettertaue
- ★ Fundament: 0,80 x 0,80 x 0,90 m inkl. Sickerschicht
- ★ Platzbedarf inkl. Sicherheitsbereich  
Gesetzlich vorgeschrieben: 6,00 m Ø  
Empfohlener Bereich: 10,00 m Ø
- ★ Fallhöhe: 2,00 m

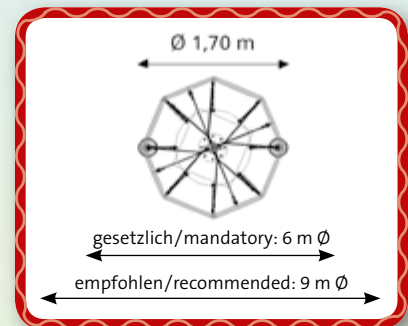

**Acrobatics-Turntable**

Circus-acrobatics on a table!

Art. no. 20.06.170

Material + dimensions:

- ★ 1 steel post, appr. 10 cm Ø, 2.50 m long, galvanized
- ★ 1 rotation-element with maintenance-free friction-bearing
- ★ 1 octagonal ring 1.70 m Ø
- ★ 1 wooden plate of high quality
- ★ 2 ladders, 2 pendulum-seats, 2 climbing ropes
- ★ Foundation: 0.80 x 0.80 x 0.90 m incl. seepage layer
- ★ Required floor space incl. safety area  
Mandatory safety area: 6.00 m Ø  
Recommended safety area: 10.00 m Ø
- ★ Height of fall: 2.00 m



# Mini-Kletterpyramide

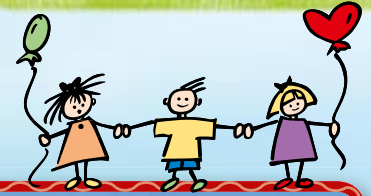

Ein typisches Hally-Gally®-Kletter-Karussell. Es hat sich als Solist an Spielpunkten oder Nischengerät auf ansonsten gut bestückten Spielplätzen bewährt.

Art.-Nr. 20.01.070

Material + Maße:

- ★ 1 Stahlmast, 20 cm Ø, 3,80 m lang mit VA-Mastschutz
- ★ 1 Drehschuh
- ★ 1 Paket Netzwerk
- ★ 1 Bund Aluminium-Ringe, achteckig
- ★ Fundament: 1,20 x 1,20 x 1,10 m inkl. Sickerschicht
- ★ Platzbedarf inkl. Sicherheitsbereich  
Gesetzlich vorgeschrieben: 8,00 m Ø  
Empfohlener Bereich: 10,00 m Ø
- ★ Fallhöhe: ca. 2,00 m

## “Mini” climbing pyramid

A typical Hally-Gally® climbing pyramid. It fills a niche in well equipped playgrounds or even exists as a solo-stand, in playschools, camp sites, road houses etc.

Art. no. 20.01.070

Material + dimensions:

- ★ 1 steel post, 20 cm Ø, 3,80 m long with stainless steel protection
- ★ 1 rotation element
- ★ 1 pack net
- ★ 1 octagonal ring
- ★ Foundation: 1.20 x 1.20 x 1.10 m incl. seepage layer
- ★ Required floor space incl. safety area  
Mandatory safety area: 8.00 m Ø  
Recommended safety area: 10.00 m Ø
- ★ Height of fall: appr. 2.00 m

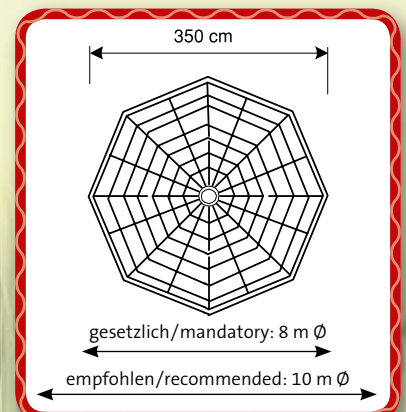



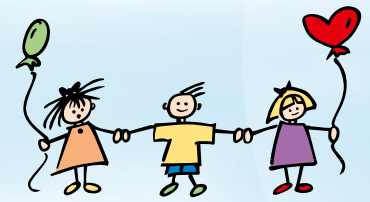

# Rundfahrt



Ausgerüstet ist sie mit zwei Tellerschaukeln und zwei Kleinkindsitzen.

Art.-Nr. 20.09.050

Material + Maße:

- ★ 1 Stahlpfosten, 20 cm Ø, 3,50 m
- ★ Masthaube mit 4 Stahlarmen, 2 Kleinkindschaukelsitzen, 2 Tellerschaukeln
- ★ Fundament: 1,20 x 1,20 x 1,40 m inkl. Sickerschicht
- ★ Platzbedarf inkl. Sicherheitsbereich  
Gesetzlich vorgeschrieben: 11,00 m Ø  
Empfohlener Bereich: 14,00 m Ø
- ★ Fallhöhe: 1,50 m

## Sightseeing

For the sightseeing trip it is equipped with four swings, two plate shaped and two closed swings for little children.

Art. no. 20.09.050

Material + dimensions:

- ★ 1 steel post, 20 cm Ø, 3.50 m
- ★ Rotation element with 4 steel arms, 2 swing seats for little kids, 2 plate-seats
- ★ Foundation: 1.20 x 1.20 x 1.40 m incl. seepage layer
- ★ Required floor space incl. safety area  
Mandatory safety area: 11.00 m Ø  
Recommended safety area: 14.00 m Ø
- ★ Height of fall: 1,50 m

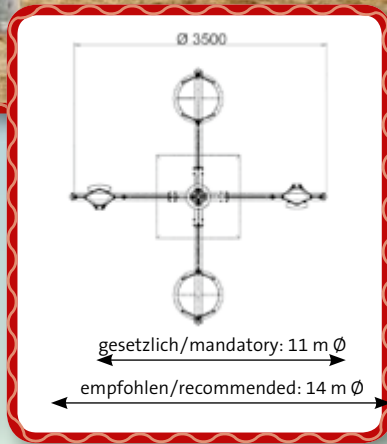

# Hip-Hop-Serie



„Basis“, „Blitz“ und „Surfer“  
Ausgestattet mit ellipsenförmiger Grundplatte und kombinierbar mit verschiedenen Spielsystemen. Mit Betonplatte zum Eingraben.

Basis (o. Abb.)

Art.-Nr. 20.01.115

Höhe: 0,40–0,60 m

Blitz (o. Abb.)

Art.-Nr. 20.01.116

Höhe: 2,80 m

Surfer

Art.-Nr. 20.01.117

Höhe: 2,80 m

Material + Maße:

- ★ Drehmechanik mit Stützen
- ★ Plattform und Aufbau komplett aus Edelstahl
- ★ Segel beim „Surfer“ blau-gelb
- ★ 1,90 x 1,10 m Durchmesser
- ★ Platzbedarf inkl. Sicherheitsbereich: 5,90 m
- ★ Inkl. Betonplatte
- ★ Untergrund: Rasen

## Hip-Hop-Series

“Basis”, “Flash” and “Surfer”

Equipped with an elliptical shaped plate and combined with different playing systems. With concrete plate for digging in.

Basis (not shown)

Art. no. 20.01.115

Height: 0.40–0.60 m

Flash (not shown)

Art. no. 20.01.116

Height: 2.80 m

Surfer

Art. no. 20.01.117

Height: 2.80 m

Material + dimensions:

- ★ Rotating element with socket
- ★ Plate and set up: stainless steel
- ★ “Surfer”-sail: yellow-blue
- ★ 1.90 x 1.10 m diameter
- ★ Required floor space incl. safety area: 5.90 m
- ★ Incl. concrete plate
- ★ Sub-surface: grass





# Hally-Gally®



Schaukeln  
in vielen Variationen



A great variety  
of swings



# Bogenschaukel inkl. Vogelnest/incl. bird's nest



## Art.-Nr. 20.09.150

Zum Einbetonieren

### Material + Maße:

- ★ 1 Schaukelbogen aus Stahl (14 cm Ø), feuerverzinkt, inkl. Vogelnest
- ★ 2 Standpfosten aus Stahl (14 cm Ø), feuerverzinkt, Länge 3,00 m
- ★ 2 Einhängelaschen mit Kreuzgelenk und Fangkette
- ★ 1 Vogelnest, 1,20 m Ø
- ★ Aufhängehöhe: 2,50 m
- ★ Gerätehöhe: 3,10 m
- ★ Geräteraum: 4,10 x 1,40 m
- ★ Mindestraum: 2,65 x 8,20 m
- ★ Fallschutz mind.: 22,00 m<sup>2</sup>
- ★ Fallhöhe: 2,35 m
- ★ Untergrund: Sand

## Art. no. 20.09.150

Set in concrete

### Material + dimensions:

- ★ 1 steel swing arch (14 cm Ø), hot-dip galvanized, incl. bird's nest
- ★ 2 steel posts (14 cm Ø), hot-dip galvanized, length 3.00 m
- ★ 2 hanging dips with universal joint and safety chain
- ★ 1 bird's nest, 1.20 m Ø
- ★ Suspension height: 2.50 m
- ★ Equipment height: 3.10 m
- ★ Space requirement: 4.10 x 1.40 m
- ★ Safety zone: 2.65 x 8.20 m
- ★ Min. fall protection: 22.00 m<sup>2</sup>
- ★ Height of fall: 2.35 m
- ★ Sub-surface: sand

Ausführung nicht lackiert!  
Not painted!



# Korbschaukel (Bimbo)



Korbschaukel in Standardausführung rot lackiert/beschichtet. Basket swing (Bimbo) standard red painted.

Ein absolutes Action-Gerät, auf dem auch die „wildesten“ Ideen ausprobiert werden können. Auch für die Kleinen unter Aufsicht ein Jahrmarkt-ähnliches Erlebnis.

## Basket swing (Bimbo)

This is definitely an action equipment where the “wildest” ideas can be tried out. Under supervision, it can feel like a fun fair to toddlers.

### Art.-Nr. 20.09.130

#### Material + Maße:

- ★ 1 Gestell aus feuerverzinktem, farbig beschichtetem Stahl, Höhe 3,50 m, 7,20 m Ø, inkl. Rohrbogen, Kreuz, Aufhängelager und Drehlager
- ★ 1 Vogelnest 1-Pkt. 1,20 m Ø
- ★ Fundament: 4,00 x 0,70 x 0,70 x 0,90 m inkl. Sickerschicht
- ★ Platzbedarf inkl. Sicherheitsbereich: 9,00 m Ø
- ★ Fallhöhe: 2,50 m

### Art. no. 20.09.130

#### Material + dimensions:

- ★ 1 steel frame, hot dip galvanized and varnished, height 3.50 m, 7.20 m Ø incl. suspension
- ★ 1 bird's nest 1.20 m Ø
- ★ Foundation: 4 x 0.70 x 0.70 x 0.90 m incl. seepage layer
- ★ Required floor space incl. safety area: 9.00 m Ø
- ★ Height of fall: 2.50 m

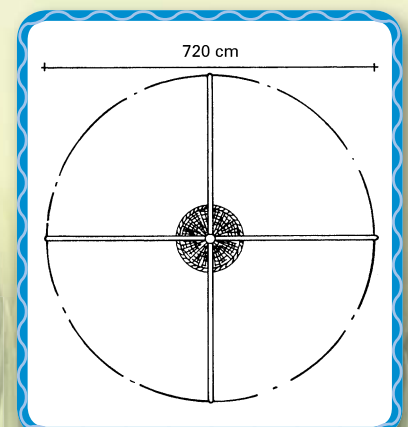
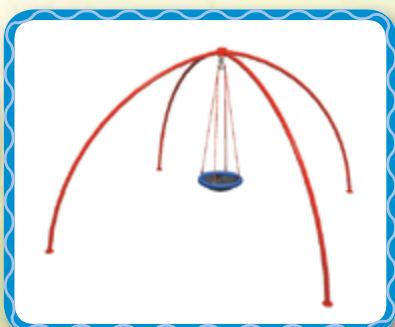



# Douglasie-Schaukelgestell

lang und kurz

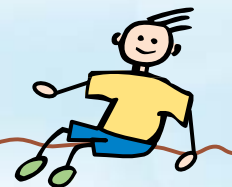

Aus Douglasie kerngetrennt komplett mit „Original Huck-Vogelnest“. Für eine Aufhängehöhe von 2 m und 2,5 m. Inkl. Pfostenschuhe.

Aufhängehöhe: 2,00 m

Art.-Nr. 20.200.141

★ Fallhöhe: ca. 2,10 m

Aufhängehöhe: 2,50 m

Art.-Nr. 20.250.141

Material + Maße:

- ★ 4 Standpfosten, 16 cm Ø mit Pfostenschuhen
- ★ 1 Kopfbalken, 18 cm Ø, 4,00 m
- ★ 1 Huck-Vogelnest
- ★ 2 Aufhängelager
- ★ Einbautiefe: 1,00 m
- ★ Platzbedarf inkl. Sicherheitsabstand: 4 x 8,00 m
- ★ Fallhöhe: ca. 2,35 m
- ★ Untergrund: Sand o. ä.

Art.-Nr. 20.200.144/20.250.144

Material + Maße:

- ★ wie oben, jedoch mit Vogelnest, Kletterkamin und Schaukelsitz



## Swing frame long and short of Douglas fir complete with "Original Huck Bird's Nest"

All Douglas fir posts and footings. The wood was split down the middle longitudinally and therefore contains very few cracks. For a suspension-height of 2 and 2.5 m.

Suspension height: 2.00 m

Art. no. 20.200.141

★ Height of fall: appr. 2.10 m

Suspension height: 2.50 m

Art. no. 20.250.141

Material + dimensions:

- ★ 4 posts, 16 cm Ø with post-shoes
- ★ 1 crossbeam, 18 cm Ø, 4.00 m
- ★ 1 Huck Bird's nest
- ★ 2 suspension-bearings
- ★ Depth of installation: 1.00 m
- ★ Required floor space incl. safety area: 4 x 8.00 m
- ★ Height of fall: appr. 2.35 m
- ★ Subsurface: sand or similar

Art. no. 20.200.144/20.250.144

Material + dimensions:

- ★ as above, but with with a bird's nest, a swing and a climbing "chimney"

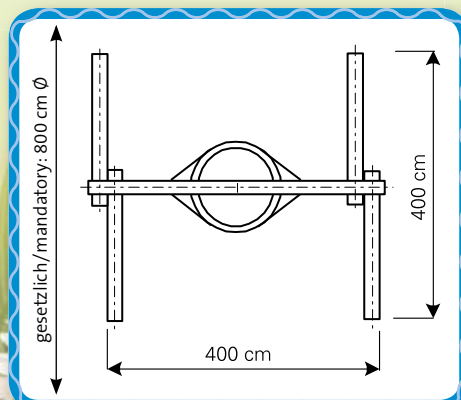



# Auf Anfrage/On request:



Drehmaus

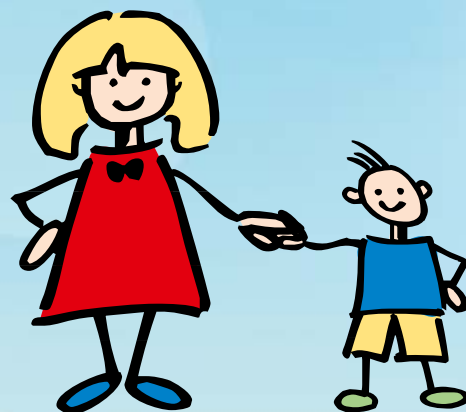

Kinder-Rallye



Mini-Kletterwirbel



Feder-Parcours „Adlerhorst“



# Hally-Gally®

## ... und die Technik

- Der Mast der Geräte ist aus feuerverzinktem Stahl, auf Wunsch mit Eingrabanke. Für die Wippbalken werden – mit einem umweltverträglichen Holzschutzmittel konservierte – Leim-schichthölzer oder Balken aus verzinktem Stahl verwendet.
- Die Netze werden aus 6-litzigem Herkulestauewerk mit einer Ummantelung aus hochwertigem Polyester – mit hoher Farb-UV-Beständigkeit und abriebfest – in den Farben gefertigt.
- Die Metallteile sind aus Edelstahl, Aluminium oder feuerverzinkt.
- Alle Stellen, an denen sich Quetscheffekte ergeben könnten, sind abgedeckt.
- Die Geräte entsprechen der aktuellen EN-Norm 1176.

### Gesetzlich vorgeschriebener Sicherheitsbereich

- muss mit dem vorgeschriebenen Fallschutz ausgerüstet werden

### Von uns zusätzlich empfohlener Sicherheitsbereich

- eine zusätzliche Fläche, deren Bodenbelag nicht der EN unterliegt

Es reicht jedoch aus, dass der Mindestsicherheitsbereich mit dem geforderten Fallschutz ausgerüstet wird. Dieser sollte dann nahtlos ohne feste Einfassungen (Bänke, Poller, Zäune etc.) in den zusätzlich empfohlenen Sicherheitsbereich (Rasen o. ä.) übergehen.

## Herkulesseil

### Konstruktion und Eigenschaften

Für unser Herkulestauewerk werden sechs mit Polyester-garn ummantelte Stahllitzen zu einem Seil verdreht. Eine feste Verbindung zwischen dem Stahl und der Polyesterummantelung wird durch die Umflechtung und gleichzeitiger Verklebung zwischen Garn und Stahllitze erreicht. Gefertigt werden unsere Herkulestauewerke mit einem Nenndurchmesser von 16 mm und 18 mm, die Einzellitze weist einen Durchmesser von 5,0 mm bzw. 6,0 mm auf. Verglichen mit anderen Kunststoffen verfügt Polyester bereits über eine hohe Farb-, UV- und Abriebfestigkeit. Um jedoch den Ansprüchen und Belastungen eines Spielgerätes zu genügen, werden alle Seile bei der Produktion zusätzlich mit einer Oberflächen-Imprägnierung für eine höhere Widerstandsfähigkeit ausgestattet.

### Abriebprüfung

Die Seile werden auf einem eigens dafür entwickelten Prüfstand einem simulierten Abrieb unterzogen. Allerdings bedeutet ein verstärkter Abrieb keinerlei Sicherheitsrisiko – selbst sichtbare Stahleinlagen kann man lediglich als rein optische Einschränkung einordnen, es besteht in keinsten Weise eine Gefahr. Unsere Seile sind stellenweise mehr als 20 Jahre auf den Spielplätzen der Welt dauerhaft im Einsatz.

**Farbenvielfalt**  
Herkulesseile und Verbindungsteile in vielen verschiedenen Farben

**Unfälle auf Kinderspielplätzen wegen mangelnder Sicherheit der Geräte müssen nicht sein! Prüfen Sie Ihre Altgeräte!**

**Accidents on playgrounds can be avoided by careful checking. Do it!**



## ... and the technics

- The main post of the Hally-Gally's® is of hot galvanized steel, if desired with anchor. The cross bars are made of laminated wood or galvanized steel.
- The ropes, which are used, are Hercules-ropes with steel reinforcement, 6 strands, with high-quality polyester sheathing; high UV resistant; proof against snapping off plus additional bonding. Used in many different colours.
- The metal parts are of stainless steel, galvanized or aluminium.
- Possible entrapment points are eliminated.
- The equipment conforms to the actual EN-Norm 1176.

### Statutory safety zone

- has to be provided with the prescribed fall protection

### Recommended safety zone

- an additional area with fall protection not as per EN 1176

We strictly recommend to keep our specified, increased safety area although it is sufficient to place fall protection material onto the statutory safety area. Never limit the transition to e.g. lawn or similar material with solid or hard bordering! No solid objects (e.g. benches, bollards, dustbins, fences etc.) have to be installed within the specified, increased safety area.

## Hercules-rope

### Design and properties

For our Hercules ropes six polyester yarn coated steel strands are twisted into a single rope. A strong connection between the steel and the polyester coating is achieved by the braiding and simultaneous bonding between yarn and steel strands. Our Hercules ropes are made with a nominal diameter of 16mm and 18mm, with the single strands between 5.0 mm and 6.0 mm in diameter. Compared with other synthetics polyester already has a high resistance to colour, UV and wear and tear. However, to meet demands and loads of play equipment all ropes are also prepared with a surface impregnation during production.

### Abrasion testing

A testing machine was set up to simulate abrasion.

**Colour options**  
Ropes and plastic connectings in different colours

## Safety first!

### Unser Service für Sie

Bohrmessgerät zum Prüfen der Holzstämmе auf Anfrage.

### Our service for you

Measuring instrument to check the quality of wooden beams on demand.

### Beachten Sie die Montageanleitungen!

Pay attention to correct installation!



## Bodenarten in Abhängigkeit von den zulässigen Fallhöhen Materials in dependence of permissible free heights of fall

FprEN EN 1176-1:2017 (D)

Nr. No.	Material <sup>a</sup>	Beschreibung Description	Mindestschichtdicke <sup>b</sup> mm Minimum layer thickness <sup>b</sup> mm	Max. Fallhöhe mm Max. height of fall mm
1	Beton/Stein   Concrete/stone	–	–	≤ 600
2	Bitumengebundene Oberflächen Bituminous surfacing	–	–	≤ 600
3	Oberboden   Topsoil	–	–	≤ 1000
4	Rasen   Turf	–	–	≤ 1500 <sup>d</sup>
5	Rindenmulch Bark	Zerkleinerte Rinde von Nadelhölzern, 20 bis 80 mm Korngröße 20 to 80 mm grain size broken bark of conifers	200	≤ 2000
			300	≤ 3000
6	Holzschnitzel Wood chips	mechanisch zerkleinertes Holz (keine Holzwerkstoffe) ohne Rinden- oder Laubanteile, 5 bis 30 mm Korngröße 5 to 30 mm grain size mechanically broken wood (no wood based materials) without bark and leaf components	200	≤ 2000
			300	≤ 3000
7	Sand <sup>c</sup> Sand <sup>c</sup>	0,2 bis 2 mm Korngröße 0.2 to 2 mm grain size	200	≤ 2000
			300	≤ 3000
8	Kies <sup>c</sup> Gravel <sup>c</sup>	2 bis 8 mm Korngröße 2 to 8 mm grain size	200	≤ 2000
			300	≤ 3000
9	Andere Materialien oder Schichtdicken Other materials or thicknesses	Wie nach HIC geprüft (siehe EN 1177) As tested to HIC (see EN 1177)	–	Kritische Fallhöhe wie geprüft Critical fall height as tested

a Material sorgfältig vorbereitet für die Nutzung bei Kinderspielplätzen. | Materials as properly prepared for use in children's playground.

b Bei losem Schüttmaterial werden 100 mm zur Mindestschichtdicke hinzugefügt, um die Verdrängung auszugleichen (siehe 4.2.8.5.1).  
For loose particulate material, add 100 mm to the minimum depth to compensate for displacement (see 4.2.8.5.1).

c Keine schluffigen oder tonigen Partikel. Korngröße kann unter Verwendung eines Siebverfahrens, wie in EN 933-1, bestimmt werden.  
No silty or clay particles. Grain size can be identified by use of a sieve test, such as EN 933-1.

d Siehe Anmerkung 3 in 4.2.8.5.2. | See note 3 in 4.2.8.5.2.

## Fallschutz

Die EN 1176-1 fordert für bestimmte Fallhöhen bestimmte Untergründe.

Für Deutschland gilt:

- Fallhöhe bis 1,50 m – Rasen
- Fallhöhe ab 1,50 m – Sand, Feinkies oder Gleichwertiges.

Für das restliche Europa gilt:

- Fallhöhe bis 1,00 m – Rasen
- Fallhöhe ab 1,00 m – Sand, Feinkies oder Gleichwertiges.

## Fall protection

European standard EN 1176-1 demands certain sub-surfaces for certain heights from which persons may fall.

The following applies to Germany:

- Height of fall up to 1.50 m – grass
- higher than 1.50 m – sand, fine gravel or similar.

Rest of Europe:

- Height of fall up to 1.00 m – grass
- higher than 1.00 m – sand, fine gravel or similar.



Achten Sie auf das Original, wenn Hally-Gally ausgeschrieben wurde! Plagiate, die immer wieder auf den Markt gebracht werden und gegen die wir kontinuierlich vorgehen, sind oftmals von mangelhafter Qualität und stellen ein Sicherheitsrisiko dar.

Pay attention to the original Hally-Gally! Imitations are often of insufficient quality and represent a safety-risk.



Mitglied im Bundesverband der Spielplatzgeräte und Freizeitanlagen-Hersteller e.V. BSFH.  
Die Hersteller des BSFH stehen für Sicherheit auf dem Spielplatz.

Technische Änderungen vorbehalten  
All technical rights reserved

Impressum Hally-Gally Katalog 2022/23  
Gestaltung & Satz: Die Feder, Konzeption vor dem Druck GmbH, Wetzlar  
Druck: Bonifatius GmbH Druck | Buch | Verlag, 33100 Paderborn  
Fotos: stock.adobe.com: Valerie Thang: S. 15 (Figuren); Vectortwins: Umschlag, 123rf.com: almoond (Hintergrundbild Innenseiten + Preisliste).  
Die Rechte für alle anderen Fotos liegen bei Hally-Gally.



Alle unsere Geräte sind nach der neuen EN 1176 geprüft und zugelassen.



## Allgemeine Verkaufs- und Lieferbedingungen

### 1. Allgemeines

Allen Angeboten und Vereinbarungen liegen ausschließlich die nachfolgenden Bedingungen zugrunde. Abweichende Bedingungen des Auftraggebers, die von uns nicht ausdrücklich schriftlich anerkannt werden, haben keine Gültigkeit. Dies gilt auch, wenn den Bedingungen nicht ausdrücklich von uns widersprochen worden ist.

### 2. Angebote und Preise

Alle Vereinbarungen werden erst mit unserer schriftlichen Bestätigung verbindlich. Entsprechendes gilt für Ergänzungen, Änderungen und Nebenabreden.

Alle Preise und Leistungsbeschreibungen sind branchenübliche Näherungswerte, es sei denn, dass sie in der Auftragsbestätigung als verbindlich bezeichnet werden.

Alle Preise verstehen sich netto ab Werk + ges. MwSt. Erhöhen sich nach der Auftragsaufnahme insbesondere die Kosten für Löhne, Material oder Fracht bedingt durch technische Verbesserungen der Geräte, so bleibt uns eine angemessene Anpassung der Verkaufspreise vorbehalten (unter 50 € Auftragswert + 15 € MM-Zuschlag).

### 3. Liefertermine

Alle Liefertermine sind unverbindlich, werden jedoch nach Möglichkeit von uns eingehalten. Die Lieferfrist beginnt mit dem Tage unserer endgültigen Auftragsbestätigung, nach Klärung aller Einzelheiten der Vertragsführung.

Die Lieferfrist verlängert sich angemessen beim Eintritt unvorhersehbarer außergewöhnlicher Ereignisse, die wir trotz der nach den Verhältnissen des Einzelfalles zumutbaren Sorgfalt nicht abwenden könnten.

### 4. Zahlungsbedingungen

Alle Rechnungen sind innerhalb von 30 Tagen ab Rechnungsdatum ohne Abzug zahlbar. Bei Zahlung innerhalb von 14 Tagen werden, soweit der Auftraggeber nicht mit der Begleichung von Warenforderung in Verzug ist, 2 % Skonto gewährt.

Lieferungen an uns unbekannte Firmen erfolgen gegen Vorkasse oder per Nachnahme.

Bei Zielüberschreitung sind wir berechtigt, Verzugszinsen in Höhe von 2 % pro Monat ab dem 31. Tag nach Rechnungsdatum zu berechnen.

### 5. Versand und Gefahrübergang

Der Versand erfolgt ab Werk, sofern keine bestimmte Vereinbarung getroffen ist, ohne Verbindlichkeit für die billigste Versandart. Lieferung erfolgt ab Werk. Die Gefahr geht auch bei frachtfreier Lieferung auf den Auftraggeber über, wenn der Liefergegenstand dem Versandbeauftragten übergeben (oder auf ein Fahrzeug des Auftragnehmers verladen) worden ist. Die Ware

ist bei Ankunft unbedingt auf Vollständigkeit und Beschädigungen zu kontrollieren. Bei Transportschäden hat der Auftraggeber unverzüglich eine Tatbestandsaufnahme bei den zuständigen Stellen zu veranlassen und uns zu benachrichtigen.

Bei Nichtabnahme der Ware durch den Auftraggeber sind wir berechtigt, 20 % des Kaufpreises als Schadensersatz für unsere gehaltenen Aufwendungen und entgangenen Gewinn zu verlangen.

### 6. Gewährleistungen/Beanstandungen

Es gelten die gesetzlichen Bestimmungen.

Mängelrügen sind unverzüglich, spätestens jedoch 3 Tage nach Erhalt der Ware schriftlich anzuzeigen bzw. sofort nach Entdeckung des Mangels zu vermerken sofern der Käufer ein Kaufmann ist. Andernfalls gilt die Ware als genehmigt.

### 7. Garantie

Für feuerverzinkte Stahlmasten (nicht auch Anbauteile) übernehmen wir 15 Jahre Garantie auf Durchrostung. Voraussetzung für diese Garantie ist eine regelmäßige, der Montageanleitung zu entnehmende Sichtkontrolle und eventuell daraus resultierende Schadensausbesserungen. Auf die Trampoline übernehmen wir eine Garantie von 5 Jahren. Auf die übrigen Spielgeräte unseres Sortiments übernehmen wir 4 Jahre Garantie. Ausgenommen von der Garantie sind Verschleißteile, durch Fremdeinwirkung verursachte Schäden und Folgeschäden, unsachgemäßer Einbau, mangelhafte Wartung und natürliche Abnutzung. Es ist zwingend notwendig, dass unsere Montage- und Wartungsanweisungen befolgt werden.

### 8. Eigentumsvorbehalt

Die von uns gelieferte Ware verbleibt in unserem Eigentum bis zur völligen Begleichung des Kaufpreises einschließlich eventueller Nebenkosten sowie unserer sämtlichen Ansprüche aus Warenlieferung gegen den Auftraggeber. Der Auftraggeber ist im Rahmen ordnungsgemäßer Geschäftsführung zur weiteren Veräußerung der noch in unserem Eigentum stehenden Waren berechtigt. Er tritt für diesen Fall jedoch jetzt schon die ihm aus der Weiterveräußerung gegen den Käufer zustehenden Forderungen an uns ab.

An Abbildungen und Zeichnungen und sonstigen Unterlagen behalten wir uns Eigentumsurheberrecht vor. Sie dürfen ohne unsere Einwilligung Dritten nicht zugänglich gemacht werden und sind auf Verlangen unverzüglich an uns zurückzusenden.

### 9. Erfüllungsort

Es gilt das Recht der Bundesrepublik Deutschland. Erfüllungsort für alle Verpflichtungen aus dem Vertragsverhältnis ist Asslar-Berghausen. Gerichtsstand für alle sich aus diesem Rechtsverhältnis ergebenden Rechtsstreitigkeiten ist Wetzlar.

Alle Geräte können Sie auch über den Ihnen bekannten Fachhandel beziehen.

Datenschutzinformation: Verantwortliche Stelle im Sinne des Datenschutzrechts ist SPOGG Sport Güter GmbH, Schulstraße 27, 35614 Asslar-Berghausen. Die Verarbeitung Ihrer Daten erfolgt auf Grundlage von Artikel 6 I 1 f) DS-GVO, damit wir Ihnen interessengerechte Informationen und Angebote zukommen lassen können. Sie können gegenüber der SPOGG Sport Güter GmbH jederzeit der Verarbeitung Ihrer Daten für diese Zwecke widersprechen. Nähere Informationen erhalten Sie unter: [www.hally-gally-spielplatzgeraete.de/de/datenschutzerklaerung.html](http://www.hally-gally-spielplatzgeraete.de/de/datenschutzerklaerung.html)



Hally-Gally all over the world .....	1
Referenzen.....	2

## Specials



Tipi.....	5
Traumfänger.....	6
Kometenschweif – Für kleine und große Sternengucker! .....	7
Serpentes .....	8
Meeting Point .....	9
Meeting Circle .....	9
Achterbahn .....	10
Hamsterrad.....	11
Seiltänzer .....	12
Netzwappe.....	13

## Spielplatztrampoline



Trampolin „Maximus“ .....	16
Trampolin „Känguru“ .....	17
Trampolin „2012“ .....	18
Trampolin „2017“ und „2014“ .....	19
Trampolin „quick and easy“ .....	20
Original Trampolin „2000“ .....	21
Mini-Trampolin .....	22
Trampolin piccolo .....	22
Rollstuhlfahrer-Trampolin .....	23
Trampolin „Triangulum“ .....	24
Trampolin „Circus Simplex“ .....	24
Trampolin „Circus“ .....	25
Trampolin „Saturnus“ .....	26

## Klassik-Reihe



Kletter-Rondell .....	28
Lianen-Schaukel.....	29
Luftikus.....	30
Berg- und Talbahn.....	30
Wellenkarussell .....	31
Artisten-Kombination .....	32
Tretmobil .....	33
Mini-Tretmobil.....	33
Raumkapsel.....	34
Pendelsitz-Kombination .....	35
Nest-Rallye .....	36
Dreh-Wipp-mich-Karussell (Waage) .....	37
Netzbaum .....	38

## Fun in the city!



Schlendrian .....	40
Vogelnest-Karussell .....	41
Pilz-Kreisel .....	42
Ankerkonstruktion .....	42

## Maxi-Kreisel

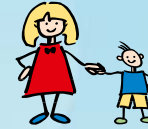

Ellipsilon und Kleine Sanduhr.....	44
Große Kletterpyramide .....	45
Turmkreisel .....	46
Federkreisel .....	47
Vogelnest-Karussell .....	48
Kletterwirbel.....	49
Midi-Kletterwirbel.....	50
Spiralkreisel.....	51

## Mini-Kreisel

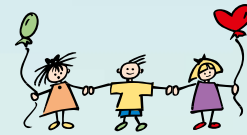

Mini-Turmkreisel.....	53
Bienenkorb-Karussell .....	54
Zwergenpilz.....	54
Vogelnest-Karussell piccolo .....	55
Mini-Vogelnest-Karussell .....	55
Pilz-Kreisel .....	56
Mini-Kreisel .....	56
Wichtelwind .....	57
Tipi-Drehscheibe .....	58
Akrobatik-Drehscheibe „Ichelhausen“ .....	58
Mini-Kletterpyramide .....	59
Rundfahrt.....	60
Hip-Hop-Serie.....	60

## Schaukelgestelle



Bogenschaukel inkl. Vogelnest .....	62
Korbschaukel (Bimbo) .....	63
Douglasie-Schaukelgestell .....	64

## Infos

Auf Anfrage/On request .....	65
... und die Technik/... and the technics .....	66
Fallschutz/Fall protection .....	67
AGBs/Impressum .....	68





SPOGG Sport-Güter GmbH  
Schulstraße 27  
D-35614 Asslar-Berghausen



SPOGG Sport-Güter GmbH

Schulstraße 27

D-35614 Asslar-Berghausen

Tel. 06443/811262

Fax 06443/811269

spogg@hally-gally-spielplatzgeraete.de

www.hally-gally-spielplatzgeraete.de

